

**LINK:
CONTENT & A-Z**



Рөлде отырудан
рахаттан



**ПАЙДАЛАНУ ЖӨНІНДЕГІ
НҰСҚАУЛЫҚ.**

BMW X4.



BMW ӘЛЕМІНЕ ҚОШ КЕЛДІҢІЗДЕР.

Пайдалану жөніндегі нұсқаулық. BMW X4.

Біз BMW автокөлігін сатып алуға шешім қабылдағаныңызға қуаныштымыз.

Сіз онымен жақсытаныс болсаңыз, жол жүрген кезде өзіңізді сенімді сезінетін боласыз. Сондықтан біз сізден сұраймыз:

Жаңа BMW автокөлігін пайдалануды бастағанға дейін пайдалану жөніндегі нұсқаулықты оқыңыз. Сондай-ақ, өзіңіздің автокөлігіңізді пайдалану бойынша кіріктірілген нұсқаулықты пайдаланыңыз. Мұнда BMW техникалық артықшылықтарын толық пайдалануға мүмкіндік беретін автокөлікті басқару туралы маңызды мәліметтер бар. Мұнда қозғалыс кезінде пайдалану сенімділігі мен қауіпсіздігін қамтамасыз ету, сондай-ақ BMW автокөліктің сапасын жақсы сақтау үшін қызмет ететін ақпарат бар.

Редакциядан кейінгі жаңартулар сіздің автокөлікті пайдалану жөніндегі баспа нұсқаулығының қосымшасында келтірілген.

Қосымша ақпаратты басқа борт әдебиетінің брошюраларынан табуға болады.

Сізге жағымды және қауіпсіз сапар тілейміз.

МАЗМҰНЫ

! НҰСҚАУ

Ескертпе	8
----------------	---

🔑 АЛҒАШҚЫ ҚАДАМДАР

BMW қысқаша шолу	18
------------------------	----

📊 ШОЛУ

Жүргізушінің орны	36
Тыныштық мәртебесі, жұмысқа дайындық, қозғалысқа дайындық	41
iDrive	44
BMW ым-ишараларымен басқару	53
Дауыстық басқару жүйесі	56
Жалпы баптаулар	60
Пайдалану жөніндегі нұсқаулықты беру құралдары	74

👉 БАСҚАРУ

Ашу және жабу	82
Орындықтар, айналар және рөлдік дөңгелек	110
Балаларды қауіпсіз тасымалдау	125
Жүргізу	135
Индикация	157
Жарықтандыру	177
Қауіпсіздік	185
Қозғалыс тұрақтылығын реттеу жүйесі	222
Көмекші функциялар	228
Жүру жайлылығы	273
Кондиционерлеу	274
Салонның жабдықтауы	290
Сақтауға арналған орындар	297
Жүк бөлімшесі	301

Навигация, ойын-сауық жүйесі және байланыс келесі пайдалану нұсқауларында қамтылған: көлік құралындағы біріктірілген пайдалану нұсқаулығы, онлайн пайдалану нұсқаулығы, BMW мобильді қосымшасы

БІЛУ ПАЙДАЛЫ

Пайдалану ерекшеліктері	310
Тіркемемен қозғалыс	316
Отынды үнемдеу	321

МОБИЛДІЛІК

Отын құю	334
Отын	336
Дискілер және шиналар	343
Мотор бөлігі	371
Мотор майы	374
Салқындатқыш сұйықтық	379
Техникалық қызмет көрсету	381
Бөлшектерді ауыстыру	384
Авария жағдайында көмек көрсету	389
Күтім жасау	399

АНЫҚТАМА

Техникалық сипаттамалары	406
Қосымша	413
А-дан Я-ға дейін	424

© 2018 Bayerische Motoren Werke
Aktiengesellschaft

Muenchen, Deutschland
Muenchen, Deutschland

Қайташығару, толықнемесеішінара BMW AG
жазбашарұқсатыменғанарұқсатетіледі, Muenchen.
орысша VI/18, 07 18 490

Хлор қоспай ағартылған экологиялық таза қағазда басылған, қайта өңделуі мүмкін.



! НҰСҚАУ

Ескертпе	8
----------------	---

Ескертпе

Осы пайдалану жөніндегі нұсқаулыққа

Бағдарлау

Белгілі бір тақырыптарды әліпбилік көрсеткіш бойынша табуға болады.

Автокөлікті шолып шығу үшін бірінші тараумен танысуды ұсынамыз.

Редакциядан кейінгі жаңартулар

Редакциядан кейінгі жаңартулардың салдарынан баспа және біріктірілген пайдалану нұсқаулықтары арасында алшақтықтар болуы мүмкін:

- ▷ Автокөліктегі кірістірілген пайдалану нұсқаулығы.
- ▷ Пайдалану жөніндегі Онлайн-нұсқаулық.
- ▷ BMW Driver's Guide қосымшасы.

Жаңартулар бойынша нұсқаулар автокөлікті пайдалану жөніндегі баспа нұсқаулығының қосымшасында берілген.

Навигация, ойын-сауық, байланысты пайдалану жөніндегі нұсқаулық

Навигация, ойын-сауық, байланысты пайдалану жөніндегі нұсқаулықты баспа түрінде сервис қызметінен алуға болады.

Тақырыптар Навигация, ойын-сауық және байланыс келесі пайдалану нұсқауларында сипатталған:

- ▷ Автокөліктегі кірістірілген пайдалану нұсқаулығы.
- ▷ Пайдалану жөніндегі онлайн-нұсқаулық.
- ▷ BMW Driver's Guide қосымша.

Қосымша ақпарат көздері

Сервистік серіктес

Сұрақтарға өндірушінің сервистік серіктесінің қызметкерлері қуана және кез келген уақытта жауап береді.

Интернет

Интернеттегі BMW пайдалану нұсқаулығы және жалпы ақпарат, мысалы, түрлі автокөлік жүйелерінің сипаттамасы, Интернетте мына мекенжай бойынша қол жетімді: www.bmw.com

Автокөліктегі кірістірілген пайдалану нұсқаулығы (IBA)

Кіріктірілген пайдалану нұсқаулығында автокөліктегі барлық жинақтамалар мен функциялар сипатталған. Кіріктірілген пайдаланушы нұсқаулығын басқару дисплейіне шығаруға болады. Қосымша ақпарат алу үшін [74](#) бетті қараңыз.

BMW Driver's Guide қосымша

BMW Driver's Guide мобильді қосымшасында автокөлікте қойылған барлық жинақтамалар мен функциялар сипатталған. Мобильді қосымшаны смартфондар мен планшеттерде көруге болады.



Пайдалану жөніндегі онлайн-нұсқаулық

Driver's Guide Web таңдалған автокөлік үшін қолайлы ақпаратты көрсетеді. Бұл нұсқаулықта аталмыш автокөлікте шын мәнінде орнатылған жабдықтар туралы ғана айтылады

Driver'sGuideWebкез келген браузерде ашуға болады. Қосымша ақпарат, [76-бетті](#) қар.

Пиктограммалар мен суреттер

Пайдалану жөніндегі нұсқаулықтағы символдар

Пиктограмм	Мәні
	Өз қауіпсіздігін, басқа адамдардың қауіпсіздігін қамтамасыз ету және автокөліктің зақымдануын болдырмау үшін сақтау қажет нұсқаулар.
	Қабылдануы қоршаған ортаны сақтауға ықпал ететін шаралар.
„...“	Автокөліктегі дисплейдегі функциялардың мәтіндік белгілері.
>...<	Дауыстық енгізу жүйесі үшін командалар.
>>...<<	Дауыстық енгізу жүйесінің жауаптары.

Әрекет

Орындалатын әрекеттер нөмірленген тізім түрінде көрсетіледі. Іс-әрекеттерді орындау тәртібін сақтаңыз.

1. Бірінші әрекет.
2. Екінші әрекет.

Тізбелер

Тәртіпті міндетті сақтаусыз тізбелер немесе балама нұсқалар тармақтармен тізім түрінде бейнеленеді..

- ▷ Бірінші нұсқа.
- ▷ Екінші нұсқа.

Автокөлік бөлшектеріндегі символ

 Қосымша ақпарат алуға арналған нұсқаулыққа сілтеме

Автокөлікті жабдықтау

Осы пайдалану нұсқаулығында осы модельдік қатарға ұсынылған барлық модельдер, барлық сериялық, экспорттық және арнайы жабдықтар сипатталған. Сондықтан осы пайдалану нұсқаулығында таңдалған арнайы жиынтыққа немесе экспорттық нұсқаға байланысты автокөлікте жоқ жабдықтар мен функциялар сипатталған және көрсетілген.

Бұл сондай-ақ қауіпсіздік үшін маңызды функциялар мен жүйелерге қатысты.

Тиісті функциялар мен жүйелерді пайдаланғанда қолданыстағы заңдар мен ережелерді сақтаңыз.

Егер жабдық пен модельдер осы пайдалану жөніндегі нұсқаулықта қарастырылмаса, онда қосымша нұсқауларда қоса берілетін нұсқаулықтарды сақтау керек.

Оң жақ рөлді автокөліктер иллюстрацияларда көрсетілгеннен басқа басқару органдарының бірнеше орналасуы бар.

Пайдалану жөніндегі нұсқаулықтың өзектілігі

Жалпы ережелер

Автокөліктердің қауіпсіздігі мен сапасының жоғары деңгейі оларды үнемі жетілдірумен қамтамасыз етіледі.

жабдықтау арасындағы толық сәйкестіктің себебі болуы мүмкін.

Редакциядан кейінгі жаңартулар

Редакциядан кейінгі жаңартулардың салдарынан баспа және біріктірілген пайдалану нұсқаулықтары арасында алшақтықтар болуы мүмкін:

- ▷ Автокөліктегі кірістірілген пайдалану нұсқаулығы.
- ▷ Пайдалану жөніндегі онлайн-нұсқаулық.
- ▷ BMW Driver's Guide қосымша.

Жаңарту жөніндегі нұсқаулар автокөлікті пайдалану жөніндегі баспа нұсқаулығында қосымшада келтірілген.

Жеке қауіпсіздік

Мақсаты бойынша пайдалану

Автокөлікті пайдалану кезінде мыналарды сақтаңыз:

- ▷ Пайдалану жөніндегі нұсқаулық.
- ▷ Автокөліктегі ақпарат. Жапсырманы алып тастамаңыз.
- ▷ Автокөліктің техникалық сипаттамалары.
- ▷ Автокөлік пайдаланылатын елдің қолданыстағы заңдары мен қауіпсіздік стандарттары.
- ▷ Автокөлікке арналған құжаттар және заңнамалық құжаттар.

Кепілдік

Автокөлік техникалық жағынан жабдықтылып, пайдалану шарттары және тіркеу талаптары елде бірінші жеткізу - омологация. Егер Сіздің автокөлігіңіз басқа елде пайдаланылса, қажет болған жағдайда оны пайдалану шарттары мен тіркеу талаптарына алдын ала бейімдеу керек.

Егер Сіздің автокөлігіңіз белгілі бір елдің омологиясына қойылатын талаптарға сәйкес келмесе, онда сіз осы елде автокөлік бойынша кепілдік талаптарын ұсына алмайсыз. Қосымша ақпаратты сервистік серіктестен алуға болады.

Жөндеу және техникалық қызмет көрсету

Заманауи автокөлікте озық технологиялар, жаңа материалдар мен күрделі электроника қолданылады. Олардың алдын алу қызметі және жөндеу тиісті тәсілді талап етеді.

Сондықтан автокөлік өндіруші тиісті жұмыстарды орындауды BMW сервистік серіктеске тапсыруды ұсынады. Егер таңдау басқа шеберхананың пайдасына жасалса, онда BMW тиісті жұмыстарды орындайтын шеберхананы таңдауды ұсынады, мысалы, BMW нұсқамасы бойынша техникалық қызмет көрсету және жөндеу, және онда тиісті түрде оқытылған персонал жұмыс істейді. Мұндай шеберхана басқа білікті сервистік серіктес немесе АТҚС ретінде осы пайдалану жөніндегі қызметте белгіленеді.

Білікті емес орындалған жұмыстар, мысалы, техникалық қызмет көрсету және жөндеу, техниканың зақымдануына қауіп төндіреді және жазатайым жағдайға әкелуі мүмкін.

Бөлшектер мен керек-жарақтар

BMW концерні көлікке тек ұсынылған қосалқы бөлшектер мен керек-жарақтарды пайдалануды ұсынады.

BMW фирмалық қосалқы бөлшектерін, керек-жарақтар мен басқа да BMW, ұсынылған бұйымдарды тікелей BMW сервистік серіктесінен сатып алған дұрыс.

Бұл қосалқы бөлшектер мен керек-жарақтар BMW қауіпсіздік пен жарамдылыққа тексерілді.

BMW компаниясы BMW түпнұсқа қосалқы бөлшектері мен жабдықтары үшін жауапты

Әйтпесе BMW кез келген түрдегі қолдануға рұқсат етілмеген бөлшектер мен керек-жарақтарға қатысты жауапты болмайды.

BMW басқа компаниялар өндірген бұйымдарының қауіпсіздігі мен жарамдылығына баға бере алмайды. Мұндай кепілдік тіпті федералды сертификаттау және қадағалау органдарының рұқсатын бере алмайды, себебі бұл органдар BMW автокөліктерін пайдаланудың барлық шарттарын ескере алмайды.

Деректер жадысы

Жалпы ережелер

Автокөлікте электрондық басқару блоктары орнатылған. Электрондық басқару блоктары, мысалы, автокөлік бергіштерінен алынған деректерді өңдейді, деректерді өздері жасайды немесе олармен алмасады.

Басқарудың электрондық блоктарында автокөлік жағдайы, белгілі бір тораптарға жүктеме, техникалық қызмет көрсету қажеттілігі, техникалық оқиғалар немесе ақаулар туралы ақпаратты қысқа немесе ұзақ уақыт сақтайтын есте сақтау құрылғылары бар.

Бұл сипаттамалар жалпы түйін, модуль, жүйе немесе орта күйін құжатпен белгілейді, мысалы:

- ▶ Жүйе компоненттерінің жұмыс жағдайы, мысалы, толтыру деңгейлері, шинадағы қысым, аккумуляторлық батареяның күйі.
- ▶ Автокөліктің және оның жекелеген компоненттерінің жай- күйі туралы хабарламалар, мысалы, дөңгелектің айналу жиілігі, доңғалақтың жылдамдығы, қозғалыстың кідіруі, көлденең жеделдету, түйілген қауіпсіздік белдіктерін индикациялау.
- ▶ Жүйенің маңызды компоненттерінің, мысалы, жарықтандыру және тежегіш жүйесінің жұмыс істеуінің бұзылуы және ақаулықтары.

- ▶ Автокөлік үшін қауіпті оқиғалар туралы ақпарат.
- ▶ Қозғалыстың ерекше жағдайына автокөлік реакциялары, мысалы, үрлемелі қауіпсіздік жастықшасының іске қосылуы, қозғалыс тұрақтылығын реттеу жүйесін қолдану.
- ▶ Қоршаған ортаның жағдайы, мысалы, температура, жаңбыр датчигінің сигналдары.

Деректер өз функцияларын басқару блоктарын орындау үшін қажет. Бұдан басқа, олар жұмыс істеуінің бұзылуын тану және жою үшін, сондай-ақ, автокөлікті өндіру қызметін оңтайландыруға

арналған. Бұл деректердің көп бөлігі уақытша және автокөлікте өңделеді. Деректердің аз бөлігі ғана оқиғалар мен ақаулықтардың есте сақтау құрылғыларында және қажет болған жағдайда автокөлік кілтінде сақталады.

Деректерді оқу

Қызмет көрсету кезінде, мысалы, жөндеу, қызмет көрсету, кепілдік жағдайларда және сапаны бақылау бойынша әрекет кезінде бұл техникалық ақпаратты автокөліктен, соның ішінде көлік құралының сәйкестендіру нөмірімен бірге есептеуге болады.

Деректерді оқу өндірушінің сервистік әріптесі, өзге де білікті сервистік серіктес немесе АТҚС-да орындалуы мүмкін. Деректерді оқу үшін автокөліктегі OBD диагностика борттық жүйесі үшін заңмен белгіленген ұяшық пайдаланылады. Деректерді жинау, өңдеу және пайдалану сервистік станциялар желісінің бір пунктінен тұрады. Деректер автокөліктің техникалық жағдайын көрсетеді, ақаулықтар анықталғанда және сапасы жақсарғанда көмектеседі, ал қажет болған жағдайда автокөлік өндірушісіне беріледі.

Сонымен қатар, сапа үшін жауапкершілік шеңберінде өндіруші өз өнімдерін қадағалауға міндетті. Мұндай міндеттерді орындау үшін өндірушіге автокөлікте сақталатын техникалық ақпарат қажет.

Автокөліктегі оқиғалар мен ақауларды есте сақтау құрылғысының жады жөндеу немесе сервистік жұмыстарды жүргізу кезінде про-өндірушіде, басқа да білікті сервистік әріптесіде немесе АТҚС-да алынып тасталуы мүмкін.

Техникалық қызмет көрсету бойынша орындалған жұмыс көлемі жөніндегі деректер және қызмет көрсету жөніндегі нұсқаулар автокөліктің электрондық сервистік кітапшасында сақталады және өндірушіге беріледі. Автокөлік иесі өндірушінің сервистік әріптесіне деректерді сақтаумен және автокөлік өндірушісіне берумен келіспейтінін мәлімдей алады. Бұл қарсылық автокөлікті иелену мерзіміне жарамды.

Автокөлікке деректерді енгізу және беру

Жалпы ережелер

Жабдықталуына байланысты жайлылық және ақпараттық-ойын-сауық функцияларын пайдалану кезінде автокөлікке жеке деректер берілуі мүмкін, мысалы:

- ▶ Мультимедиалық деректер, атап айтқанда, кіріктірілген мультимедиалық жүйеде ойнату үшін музыка немесе фильмдер.
- ▶ Біріктірілген дауыс зорайтқыш құрылғысымен немесе біріктірілген навигация жүйесімен бірге пайдалану үшін мекенжай кітабының деректері.
- ▶ Жол жүрудің мақсатын енгізу.
- ▶ Интернет қызметті пайдалану деректері.

Бұл деректер Жергілікті автокөлікке сақталуы мүмкін немесе смартфон, USB жинақтағыш, MP3 ойнатқышы сияқты автокөлікке қосылған құрылғыда болуы мүмкін. Егер бұл деректер автокөлікте сақталса, оларды кез келген уақытта жоюға болады.

Бұл деректерді үшінші тарапқа беру тек ерікті негізде жүзеге асырылады. Бұл нақты уақыт режимінде қызметтерді пайдалану кезінде жеке таңдалған параметрлерге байланысты.

Жабдыққа байланысты кез келген уақытта сақтауға немесе өзгертуге болады, мысалы, келесі жайлылық параметрлері және автокөліктегі жеке параметрлер:

- ▶ Орындықтар мен рөлдік дөңгелектің күйін баптау.
- ▶ Жүріс бөлігін баптау және кондиционерлеу жүйесі.
- ▶ Жеке параметрлер, мысалы, салонды жарықтандыру.

Соңғы мобильді құрылғылар арқылы басқару

Құрылғыға байланысты, автокөлікке қосылған соңғы ұялы құрылғыларды, мысалы, смартфондарды, автокөлік басқару элементтерін пайдалана отырып басқаруға болады. Соңғы мобильді құрылғының суреті мен дыбысын мультимедиалық жүйеге шығаруға болады. Сонымен бірге соңғы мобильді құрылғыға белгілі бір ақпарат беріледі. Байланыс түріне байланысты орналасқан жер туралы деректер және көлік туралы басқа да жалпы ақпарат берілуі мүмкін. Бұл музыка навигациясы немесе ойнату сияқты таңдалған қолданбаларды оңтайлы пайдалануды қамтамасыз етеді.

Соңғы мобильді құрылғы мен автокөліктің өзара әрекеттесуінің басқа түрі, мысалы, автокөлік қозғалысына белсенді қатынасу болмайды. Деректерді одан әрі өңдеу түрін қосымша провайдері анықтайды. Мүмкін параметрлер көлемі қосымшаның өзіне және соңғы мобильді құрылғының операциялық жүйесіне байланысты.

Қызметтер

жабдықталған болса, автокөлікпен басқа жүйелер арасында деректер алмасуы мүмкін. Сымсыз байланыс автокөліктің жеке қабылдағыш-таратқыш торабымен немесе смартфондар сияқты соңғы мобильді құрылғылардың көмегімен қамтамасыз етіледі. Сымсыз байланыс онлайн деп аталатын мүмкіндіктерді пайдалануға мүмкіндік береді. Оларға онлайн қызметтер мен автокөлік өндірушісі немесе басқа жеткізушілер ұсынған мобильді қосымшалар жатады.

Автокөлік өндірушінің қызметі

Автокөлік өндірушісінен нақты уақыт режимінде қызмет көрсету қызметтері тиісті көздерде сипатталған, мысалы, пайдалану нұсқаулығында, өндірушінің веб-сайтында. Сол жерде деректерді қорғау бойынша құқықтық ақпарат көрсетілген. Қызметтерді нақты уақыт режимінде пайдалану үшін жеке деректер қажет болуы мүмкін. Деректер алмасу қорғалған байланыс арқылы жүзеге асырылады, мысалы, автокөлік өндірушісі үшін арнайы арналған ІТ жүйесі арқылы.

Жоғарыда аталғандардан басқа, автокөлік өндіруші көлік инфрақұрылымы туралы, сондай-ақ ақпараттық-алу жүйесін пайдалану туралы иесіздендірілген ақпаратты талдайды. Осы ақпарат бойынша нақты автокөлікті немесе иесінің жеке басын анықтау мүмкін емес. Деректерді талдау өндірушіге өз өнімдері мен қызметтерін жақсартуға мүмкіндік береді, атап айтқанда, бұл ең өзекті жол ақпараттарын ұсынуға қатысты.

Деректер байланысын автокөлікте ажыратуға болады. Жеке ішінара ақылы қызметтер мен функцияларды өз бетінше өшіруге болады. Деректер арнасын толығымен іске қосу және өшіру мүмкін. Заңмен белгіленген қызметтер мен мүмкіндіктер, мысалы, шұғыл қоңырау жүйесі.

Басқа провайдерлердің қызметтері

Нақты уақыт режимінде қызметтерді басқа провайдерлерден пайдаланған кезде осы қызметтерге тиісті провайдердің деректерін пайдалану және қорғау жауапкершілігі мен шарттары қолданылады. Автокөлік өндірушісі берілетін мазмұнға әсер ете алмайды. Үшінші тарап қызметтер көрсету шеңберінде дербес деректерді жинау және пайдалану түрі, көлемі және мақсаттары туралы ақпаратты тиісті қызмет провайдерінен сұрата алады.

Сәйкестендіру нөмірі (VIN-нөмір)



VIN нөмірі мотор бөлігінің оң жағында көрсетілген.



Автокөліктің сәйкестендіру нөмірі
автокөліктің оң жағындағы фирмалық
тақтайшада көрсетілген.

VIN нөмірін iDrive арқылы да көрсетуге
болады, [65](#)-бетті қараңыз.





↖ АЛҒАШҚЫ ҚАДАМДАР

BMW-ға қысқаша шолу 18

BMW-ға қысқаша шолу

Ашу және жабу

Қашықтан басқару пультінің батырмалары

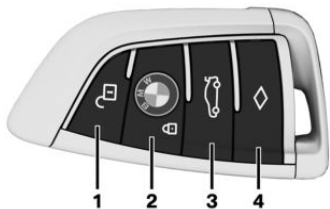

- 1 Бұғаттан шығару
- 2 Бұғаттау
- 3 Жүк есігін ашу/жабу
- 4 Үйге апару функциясы

Автокөлікті бұғаттан ашыңыз

 Қашықтан басқару пульті пернесін басыңыз.

Параметрлерге байланысты тек жүргізуші есігі немесе автокөлікке барлық кіру құлыпталады.

Егер тек жүргізуші есігі бұғаттан шығарылғанда, басқа көлікке кіру құлпын ашу үшін қашықтан басқару пульті батырмасын қайта басыңыз.

 Бұғаттан ашқаннан кейін қашықтан басқару құралындағы батырманы басып тұрыңыз.

Қашықтан басқару пультінің батырмасы басып тұрған кезде терезелер мен шыны люк ашылады.

Автокөлікті бұғаттау

 Қашықтан басқару пульті пернесін басыңыз.

Автокөлікке барлық кіру жолдары бұғатталады.

 Бұғаттан шыққаннан кейін қашықтан басқару құралындағы батырманы басып тұрыңыз.

Қашықтан басқару пультінің батырмасы басып тұрған кезде терезелер мен шыны люк жабылады.

Орталық құлыптың батырмалары

Шолу



Орталық құлыптың батырмалары.

Бұғаттау

 Батырманы басқан жағдайда автокөліктің алдыңғы есіктері жабық болған кезде бұғатталады.

Отын багының люгі ашық қалады.

Бұғаттан шығару

 Батырмаларды басқан кезде автокөлік ашылады.

Ыңғайлы қол жеткізу

Әрекет принципі

Автокөлікке қашықтан басқару пульті қосылмаған болуы мүмкін.

Мысалы, шалбардың қалтасында қашықтан басқару құралын алып жүру жеткілікті.

Автокөлік жақын жерде немесе салонда қашықтан басқару құралын автоматты түрде таниды.

Автокөлікті бұғаттан ашыңыз



Жүргізуші есігінің тұтқасын толық ұстаңыз.

Автокөлікті тығыз жабыңыз

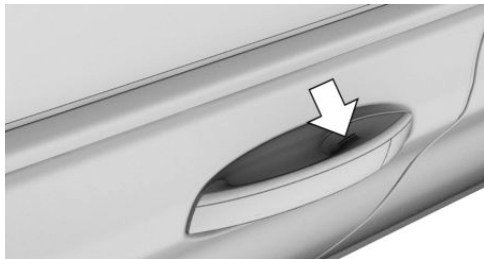

Тұтқаны ұстамай, саусақты тигізіп, жүргізушінің жабық есігінің тұтқасындағы батырманың бетін 1 секунд ұстап тұрыңыз.

Байланыссыз ашу және жүк салғыштың қақпағын жабу

Әрекет принципі

Қолдағы қашықтан басқару пультінің көмегімен жүк салғыш есігінің байланыссыз ашылуы мен жабылуын жүзеге асыруға болады.

Аяқпен орындалатын қозғалыс

1. Шанақтың артқы бөлігінен қол созылыңқы қашықтықта көліктің ортасында тұрыңыз.
2. Көліктің астына аяғыңызды мүмкіндігінше қозғалыс бағытында қойыңыз және оны дереу тартып алыңыз. Бұл ретте аяқтың қозғалысы екі бергіштің әрекет ету аймағында болады.

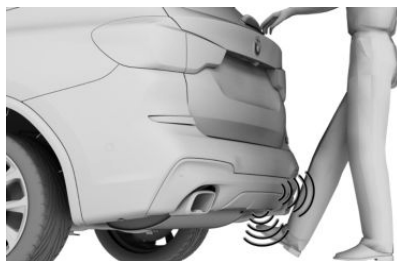

Жүк салғыштың есігі

Ашу

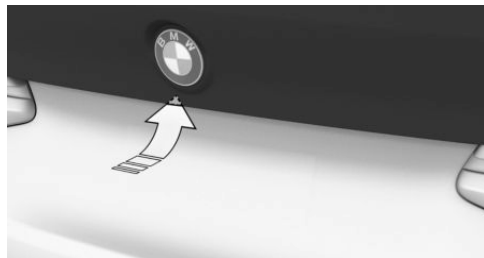

- ▷ Автокөлікті бұғаттан шығарыңыз және жүк салғыш есігінің пернесіне басыңыз.

- ▶ Қашықтан басқару пульті бар болса, басқару пультіндегі жүк салғыш есігінің пернесін басыңыз.



Қашықтан басқару пультінің батырмасы 1 секунд басып тұрыңыз.

Қажет болған кезде есіктер бұғаттан шығарылады.

Жабу

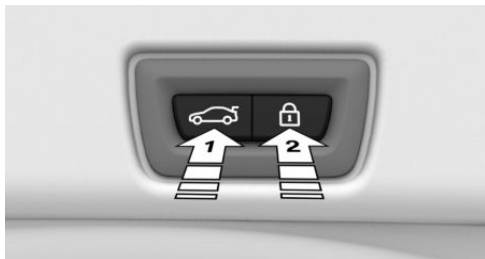

- ▶ Жүк салғыш есігінің ішкі жағындағы 1-нұсқарды басыңыз.
- ▶ Батырманы басыңыз, 2-нұсқар.

Жүк салғыштың есігі жабылғаннан кейін автокөлік жабылады. Ол үшін жүргізушінің есігі жабық болуы тиіс, ал қашықтықтан басқару пульті жүк салғыш есігінің аймағында автокөліктен тыс болуы тиіс.

- ▶  Жүк салғыш есігі жабылғанға дейін электрондық кілт батырмасын басып тұрыңыз.

Орындықтар, айналар және рөлдік дөңгелек

Қол реттелетін орындықтар

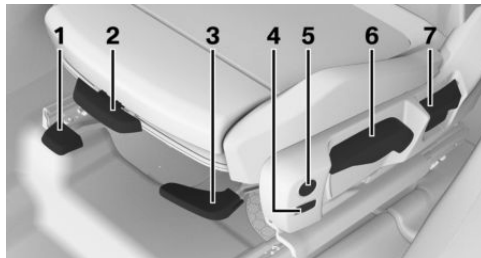

- 1 Орындықты ұзына бойы реттеу
- 2 Тізе тірегі
- 3 Орындықтардың еңістігі
- 4 Арқалықтың ені
- 5 Бел тірегі
- 6 Биіктік бойынша реттеу
- 7 Орындық арқалығының еңістігі

Электрмен реттелетін орындықтар

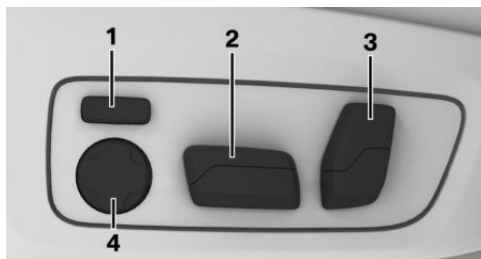

- 1 Арқалықтың ені
- 2 Бойлық бағыт, биіктігі, орындықтың еңіс бұрышы
- 3 Орындық арқасының еңкіштігі
- 4 Бел тірегі

Бас тірегішті баптау

Биіктікті реттеу: электрмен реттелетін бас тіреуіштер

Ауыстырып-қосқышты жоғары немесе төмен басыңыз.

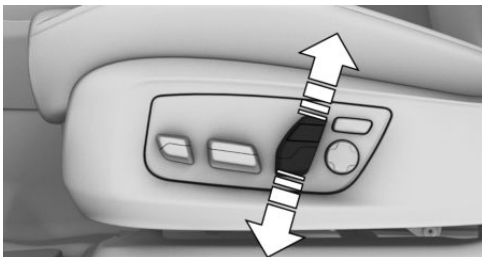

Биіктікті реттеу: қолмен реттелетін бас тіреуіштер

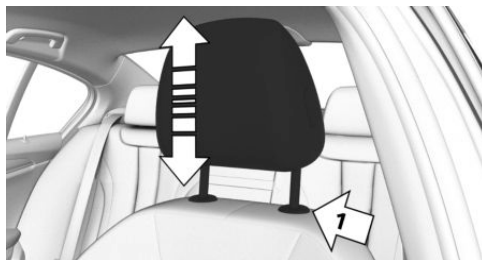

- ▷ Төмен: 1 нұсқар пернесін басып, бас жағын төмен жылжытыңыз.
- ▷ Жоғары: бас тіреуішті жоғары жылжытыңыз.

Қашықтықты реттеу: қолмен реттелетін бас тіреуіштер



- ▷ Алға: бас тіреуішті алға тартыңыз.
- ▷ Артқа: батырманы басыңыз және бас тіреуішті артқа жылжытыңыз.

Сыртқы айналарды реттеу



- 1 Реттеу
- 2 Айналарды таңдау, таңбалауға арналған орынға автоматты түрде орнату
- 3 Жинау және ажырату

Рөлдік дөңгелекті реттеу

Рөлдік дөңгелекті қолменреттеу

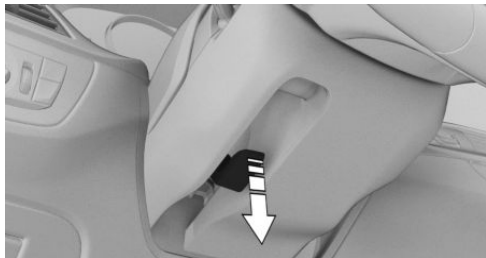

1. Иіңтіректі төмен түсіріңіз.
2. Рөлдік дөңгелекті бойлық бағытта және биіктікте реттеңіз.
3. Ауыстырып-қосқышты кері бұрыңыз.

Жад функциясы

Әрекет принципі

Жад функциясының көмегімен сақтауға және Қажет болған жағдайда, келесі параметрлерді сұрауға болады:

- ▷ Орындықтың орны.
- ▷ Ішкі айнаның орны.
- ▷ Виртуалды дисплейдің биіктігі.

Сақтау

1. Орындықтың орнын реттеңіз.
2. **SET** батырмасын басыңыз. Батырмадағы жазу жанып тұрады.
3. Есіктегі 1 немесе 2 қажетті батырманы жазу жанғанға дейін басыңыз. Сигнал беріледі.

Қалпына келтіру

Қажетті 1 немесе 2 батырманы басыңыз.

Индикация және басқару элементтері

Рөлдік дөңгелек аймағында



- 4 Жарық қосқыш элементі
- 5 Бұрылыс көрсеткіштері, алыс жарық
- 6 Аспаптар комбинациясы
- 7 Әйнек тазартқыш
- 8 Қозғалтқышты іске қосу/тоқтату батырмасы

Бақылау / сигнал беру шамдары

Аспаптар комбинациясы

Бақылау және сигнал беру шамдарыәр түрлі түспен және әр түрлі комбинацияларда жануы мүмкін.

Қозғалтқышты іске қосу және жұмысқа әзірлікті қосу кезінде кейбір шамдардың жұмыс қабілеттілігі тексеріледі және олар уақытша жанады.

Жүргізушінің есігі

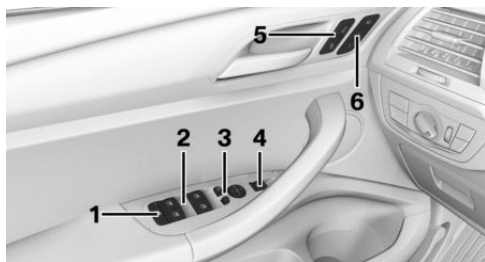

- 1 Қорғаныс ажыратқышы
- 2 Әйнек көтергіштер
- 3 Артқы көріністің сыртқы айналары
- 4 Жүк салғыш есігін ашу/жабу
- 5 Орталық құлып
- 6 Жад функциясы

Коммутациялық орталық

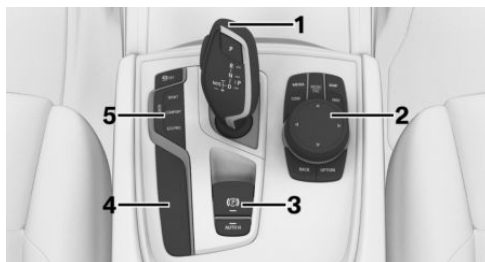

- 1 Селектор иінтірегі
- 2 Контроллер
- 3 Тұрақ тежегіші және автоматты ұстап тұру
- 4 Тұрақ кезіндегі көмек жүйесі
- 5 Көмекші функциялар

iDrive

Әрекет принципі

iDrive көптеген қосқыштардың функцияларын біріктіреді. Бұл функцияларды контроллер және сенсорлық экран жиынтығына байланысты басқаруға болады.

Контроллер

Жалпы ережелер

Мәзір батырмаларының көмегімен тікелей шақыруға болады. Контроллермен мәзір пункттерін таңдауға және баптауларды орындауға болады.

Контроллердегі батырмалар

Батырма Функция

	Бір рет басыңыз: бастапқы мәзірді шақыру. Екі рет басыңыз: басты мәзірдің барлық тармақтарын көрсету.
	Байланыс мәзірін шақыру.
	Мультимедиа/радио мәзірін шақыру.
	Навигация жүйесінің тағайындау тармағын енгізу мәзірін шақыру.
	Навигация жүйесінің картасын шақыру.
	Бір рет басыңыз: алдыңғы терезе көрінеді. Басып, ұстап тұру: соңғы пайдаланылған мәзірді шақыру
	Опция мәзірін шақыру.

Дауыстық басқару

Командаларды айту

Дауыстық басқару жүйесін қосу

1. Рөлдік дөңгелектегі  батырмасын басыңыз.

1. Дыбыс сигналын күтіңіз.
2. Команданы айтыңыз.



Басқару дисплейіндегі пиктограмма дауыстық басқару жүйесі белсенді екенін көрсетеді.

Егер келесі дауыс пәрмендері мүмкін болмаса, функция iDrive арқылы басқарылады.

Дауыстық командаларды енгізуді аяқтау



Рөлдік дөңгелектегі батырманы басыңыз немесе >Болдырмау<таңдаңыз.

Сөйлеуді өңдеу жүйесі бойынша анықтама

- ▶ Жүйені орындауда ықтимал командаларды тыңдау: >Дауыстық командалар <.
- ▶ Дауыстық басқару жүйесі жұмысының негізгі принциптері туралы ақпаратты тыңдау: >Дауыстық басқару бойынша жалпы ақпарат <.
- ▶ Ағымдағы мәзір бойынша анықтаманы тыңдау: >Анықтама<.

Шұғыл шақырулар үшін ақпарат

Шұғыл қоңырау шалу үшін дауыстық басқару жүйесін пайдаланбаңыз. Стресс жағдайында сөйлеу мен дауыс тембрі өзгеруі мүмкін. Нәтижесінде телефон байланысын орнатуда жағымсыз кібіртіктеу болады.

Оның орнына SOS батырмасын артқы көрініс ішкі айна ауданында пайдаланыңыз.

Жүргізу

Қозғалуға дайындық

Қозғалуға дайындықты қосу



- ▶ Тежегіштің басқысын басыңыз.
- ▶ Беріліс қорабы қолмен басқарылған кезде: ілінісу басқысын басыңыз және бейтарап қалыпты іске қосыңыз.
- ▶ Қозғалтқышты іске қосу/тоқтату батырмасын басыңыз.

Қозғалуға дайындықты өшіру

Стептроник жүйесі бар беріліс қорабы:

1. Тоқтаған соң, Р күйін қосыңыз.
2. Қозғалтқышты іске қосу/тоқтату батырмасын басыңыз. Қозғалтқыш өшеді.
3. Тұрақ тежегішін тартыңыз.

Автоматты іске қосу/тоқтату жүйесі

Отынды үнемдеу үшін автоматты іске қосу/қозғалтқышты тоқтату жүйесі қозғалтқышты өздігінен өшіреді. Орнынан қозғалу үшін қозғалтқыш мынадай жағдайларда автоматты түрде іске қосылады:

Стептроник жүйесі бар беріліс қорабы:

- ▶ Тежегіш басқыны босату арқылы.
- ▶ Автоматты ұстау функциясы қосылған кезде: акселератор басқысын басыңыз.

Тұрақ тежегіші

Орнату



Ауыстырып-қосқышты тартыңыз.

Жарық диодтары мен бақылау шамдары жанады.

Тежегіштен шешу



Қозғалысқа дайындық қосулы кезде:

Жарық диодтары мен бақылау шамдары өшеді. Тұрақ тежегіші шығарылды.

Стептроник жүйесі бар беріліс қорабы

D, N, R селектордың иінірек күйіне ауыстыру



- ▷ D: беріліс.
- ▷ N: бос жүріс.
- ▷ R: артқы жүріс.

Жүргізуші орындығының қауіпсіздік белдігі тағылған жағдайда селектор иінірегін қажетті бағытта, қажет болған жағдайда іске қосылу нүктесінен өту арқылы жылжытыңыз. Селектор иінірегі бейтарап жағдайға өздігінен оралады.

Тежегіш басқысын басу арқылы орнынан қозғалғанға дейін ұстап тұрыңыз, әйтпесе, беріліс өшірілген немесе артқы жүрісте автокөлік қозғала бастайды.

Бұғаттау селектор иінірегін R күйіне немесе P күйінен кездейсоқ ауысуын алдын алады.

Селектор иінірегін тек автокөлік тұрған кезде ғана R күйіне ауыстырыңыз.

Селектор иінірегін бұғаттан шығару



Батырманы басыңыз.

P күйін қосу

Селектор иінірегін тек автокөлік тұрған кезде ғана P күйіне ауыстырыңыз.



P батырмасын басыңыз.

Стептроник жүйесі бар беріліс қорабы, Спорт және қол режимібағдарламасы



Спорт / қол режимі бағдарламасын іске қосу:

Селектордың иінтірегін D күйінен солға басыңыз.

Қол режимі:

- ▷ Төмен беріліске ауысу: селектор иінтірегін алға басыңыз.
- ▷ Жоғарыберіліске ауысу: селектор иінтірегін артқа тартыңыз.

Спорт/қол режимі бағдарламасын аяқтау:

Селектер иінтірегін оңға қарай басыңыз.

Алыс жарық, жарық сигналы, бұрылыс көрсеткіштері

Алыс жарық, жарық сигналы

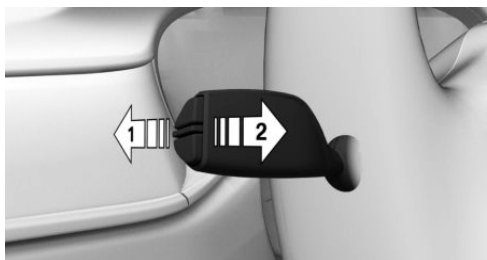

Иінтіректі алға қарай басыңыз, иінтіректі тартыңыз.

- ▷ Алыс жарық қосылды, 1.
- ▷ Алыс жарық өшеді / үзік жарық сигналы, 2.

Бұрылыс көрсеткіштері

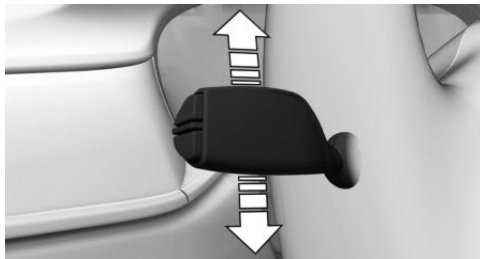





- ▷ ҚОСУЛЫ: іске қосу нүктесіне өту арқылы иінтірек ауыстырып-қосқышын басыңыз.
- ▷ СӨНУЛІ: қысқа мерзімді іске қосу нүктесін өту арқылы қарама-қарсы бағытта ауыстырып-қосқышты басыңыз.
- ▷ Бұрылыс көрсеткіштерімен үш рет жыпылықтайды: жоғары немесе төмен иінтіректі ауыстырып-қосқышты сәл басыңыз.
- ▷ Бір рет жыпылықтау: иінтіректі ауыстырып-қосқышты іске қосу нүктесіне дейін басыңыз және жыпылықтау кезінде ұстап тұрыңыз.

Жарық және жарықтандыру

Жарықтандыру функциялары

Пиктограмма	Функция
	Артқы тұманға қарсы жарық.
	Тұманға қарсы фаралар.
	Жарық сөнүлі. Фара жарығын автоматты басқару. Тұрақты жақын жарық.
	Тұрақ шырақтар.

Пикто- грамма	Функция
	Фара жарығын автоматты басқару. Жарықтандырудың адаптивті функциялары.
	Жақын жарық.
	Аспаптар комбинациясын жарықтандыру.
	Тұрақ шырақтары, оң жақ.
	Тұрақ шырақтары, сол жақ.

Әйнек тазартқыш

Әйнек тазартқышты қосу/өшіру және оларды бір жолғы қосу

Қосу

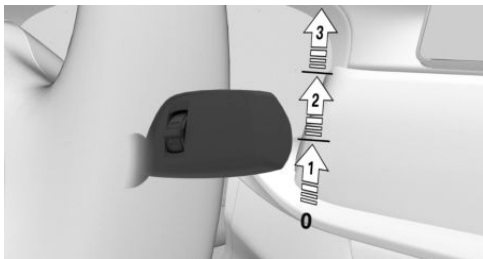

Қажетті жағдайға қол жеткізгенге дейін иінтіректі жоғары басыңыз.

- ▶ Әйнек тазартқыштың қозғалмайтын жағдайы: 0 күйі.
- ▶ Жаңбыр бергіші: 1 күйі.
- ▶ Әйнек тазартқыштың қалыпты жұмыс жылдамдығы: 2 күйі.

- ▶ Әйнек тазартқыштың жоғары жұмыс жылдамдығы: 3 күйі.

Әйнек тазартқышты бір жолғы қосу және өшіру

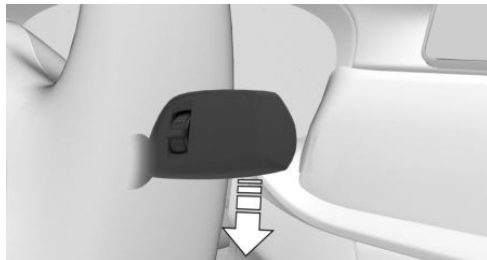

Нажмите на переключатель вниз.

- ▶ Ауыстырып-қосқышты төмен қарай басыңыз:
- ▶ Сөндіру: бастапқы жағдайға жеткенше төмен жылжу иінтірегін басыңыз.
- ▶ Бір жолғы қосу: бастапқы жағдайдан төмен жылжу иінтірегін басыңыз.

Жаңбыр қарқындылығы бергіші

Қосу/өшіру



Белсендіру: иінтіректі бастапқы қалыптан жоғары қарай бір реттік қозғалыспен басыңыз, 1 нұсқар.

Деактивация: иінтіректі бастапқы жағдайға кері басыңыз.

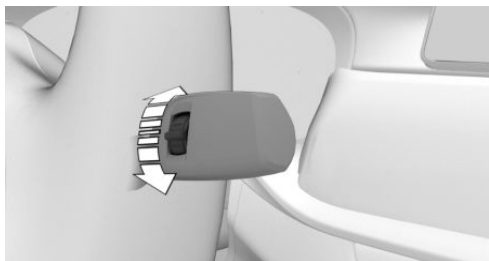

Жаңбыр бергіштің сезімталдығын реттеу:
Әйнек тазартқыштың щеткалар
иінтірегіне дөңгелекті бұраңыз.

Алдыңғы әйнекті тазалау



иінтірегін тартыңыз.

Кондиционерлеу

Климат-бақылау

Батырма	Функция
	Температура.
	Кондиционер режимі.
	AUTO бағдарламасы.

Кнопка	Функция
	Рециркуляция режимі.
	Ауа беру қарқындылығын қолмен реттеу.
	Ауа ағынының таралуын қолмен реттеу.
	Әйнектерді жылыту және буландыру.
	Артқы әйнекті қыздыру.
	Орындықты жылыту.

Кеңейтілген көлемді жылыту және кондиционерлеу жүйесі

Батырма	Функция
	Температура.
	Кондиционер режимі.
	Максималды салқындату.
	AUTO бағдарламасы.
	Рециркуляция режимі.
	Ауа беру қарқындылығын қолмен реттеу.
	Ауа ағынының таралуын қолмен реттеу.

Батырма	Функция
	SYNC бағдарламасы.
	Әйнектерді жылыту және буландыру.
	Артқы орындықты жылыту.
	Орындықтарды белсенді желдету.
	Орындықтарды жылыту.
	Кондиционер мәзірін шақыру.

Ақпараттық-ойын-сауық жүйесі

Радиоқабылдағыш

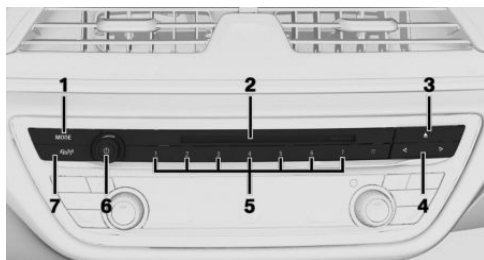

1. Ойын-сауық түрін ауыстыру
2. CD/DVD дисководы
3. CD/DVD шығару
4. Радиостанцияны/тректі ауыстыру
5. Жылдам кіру батырмалары
6. Дыбысты қосу/ сөндіру, дыбыс деңгейі
7. Жол ақпараты

Навигация жүйесінде тағайындау орнын енгізу

Мекенжай арқылы тағайындау пунктін енгізу

Елі

1. „Навигация“
2.  „Мекенжайды енгізу“
3. „Елі?“
4. Тізімнен елді таңдау үшін, контроллерді оңға бұрыңыз.

Мекенжайды енгізу

1. „Елді мекенді/индексті енгізіңіз?“
2. Өріптерді немесе сандарды енгізіңіз.
3. Тізімдегі елді немесе пошта индексін таңдау үшін контроллерді оңға еңкейтіңіз.
4. „Көше?“
5. Көшені енгізу елді мекеннің енуіне ұқсас жүзеге асырылады.
6. „Үй нөмірі / қиылысулар?“
7. Үйлер нөмірлері мен қиылыстар тізіміне өтіңіз.
8. Үй нөмірін немесе қиылысты таңдаңыз.

Тағайындау пунктін жүргізуді қосу

„Мақсат үшін жүргізуді бастау“

Тек елді-мекен ғана енгізілді: елді мекеннің орталығына баратын пунктке жүргізу қосылады.

Ұялы телефонды қосу

Жалпы ережелер

Автокөлікке бір рет қосылғаннан кейін ұялы телефонды iDrive, релдік дөңгелектегі пернелер,



дауыс және қимыл арқылы басқаруға болады.

Құпиясөзді енгізу арқылы ұялы телефонды қосу



iDrive арқылы:

1. „Менің автокөлігім“
2. „iDrive баптаулары“
3. „Мобильді құрылғылар“
4. „Жаңа құрылғыны қосу“
5. Ұялы телефонды пайдаланатын опцияларды таңдаңыз.
Bluetooth-автокөліктің аты басқару дисплейінде шығады.
6. Ұялы телефонмен жұмыс істеудің келесі кезеңдерін орындаңыз, мысалы, Bluetooth құрылғысын іздеу, байланыс немесе жаңа құрылғы сияқты мобильді телефонды пайдалану нұсқаулығын қараңыз.
Автокөліктің Bluetooth аты ұялы телефон дисплейінде көрсетіледі. Bluetooth құрылғысының атауын таңдаңыз.
7. Ұялы құрылғыға байланысты бақылау нөмірі дисплейде көрсетіледі немесе оны өз бетінше енгізу қажет.
 - ▷ Құрылғы дисплейіндегі бақылау нөмірімен басқару дисплейіндегі көрсетілген бақылау нөмірін салыстырыңыз.
Құрылғыда және басқару дисплейінде бақылау нөмірін растаңыз.
 - ▷ Құрылғыда және iDrive арқылы бірдей бақылау нөмірін енгізіңіз және растаңыз.
Құрылғы құрылғылар тізімінде қосылады және көрсетіледі.

Телефонды пайдалану

Қоңырауды қабылдау

Кіріс қоңырауларын әртүрлі жолмен алуға болады.

- ▷ iDrive арқылы:
 -  „Қабылдау“
 - ▷  Рөлдік дөңгелектегібатырманы басыңыз.
 - ▷ Құралдар комбинациясында таңдау тізімі арқылы:
Рөлдік дөңгелегі бұдырлы дөңгелек арқылы таңдаңыз:„Қабылдау“
 - ▷ Ым-ишара арқылы:дисплей басқару бағытында сұқ саусақпен көрсетіңіз.

Нөмірді теру

1. „Коммуникация“
2. „Нөмірді теру“
3. Санды енгізу.
4.  пиктограммасын таңдаңыз. Байланыс телефон функциясы берілген ұялы телефон арқылы орнатылады.

Қосымша телефон арқылы байланыс орнату қажет болса:

1.  батырмасын басыңыз.
2. „Арқылы қоңырау шалу“

Apple CarPlay дайындау

Әрекет принципі

CarPlay Siri және iDrive дауыстық көмекшісімен үйлесімді Apple iPhone қызметтерін басқаруға мүмкіндік береді.

Жұмыс үшін қажетті жағдайлар

- ▷ Үйлесімді iPhone.
iPhone5немесе жоғары iOS7.1немесе жоғары.

- ▷ Қызметтерді жеткізу туралы тиісті шарт.
- ▷ Сіздің iPhone –даBluetooth, WiFi және Siri дауыстық қызметі қосылуы тиіс.

Bluetooth бен CarPlayқосу

iDrive арқылы:

1. „Менің автокөлігім“
2. „iDrive баптау“
3. „Мобильді құрылғылар“
4. „Баптаулар“

Келесі баптауларды таңдау:

- ▷ „Bluetooth“
- ▷ „Apple CarPlay“

iPhone CarPlay-пен тіркеу

АвтокөліктеBluetooth арқылыiPhoneтіркеңіз.

AppleCarPlay функциясын таңдаңыз:

- ▶ „AppleCarPlay“

Сіздің iPhone автокөлікке қосылады және құрылғылар тізімінде көрсетіледі.

Отын құю

Отын құю

Отын багының тығыны

1. Бактың қақпағын ашу үшін Отын багының артқы жағын басыңыз.
2. Отын багының тығынын сағат тіліне қарсы бұраңыз.
3. Отын багының тығынын люктің қақпағындағы қапсырмаға қойыңыз.

Бензин

Отындың оңтайлы шығыны үшін бензинде жалпы күкірт болмауы немесе оның ең аз мөлшері болуы тиіс.

Металл қоспасыз этилденбеген бензинмен ғана құйыңыз.

Бензиннің ұсынылатын сапасы туралы ақпарат пайдалану жөніндегі нұсқаулықта келтірілген.

Дизель отыны

DINEN590 және ASTM D975 дизель отыны.

Дискілер және шиналар

Шиналардың қысым деректері

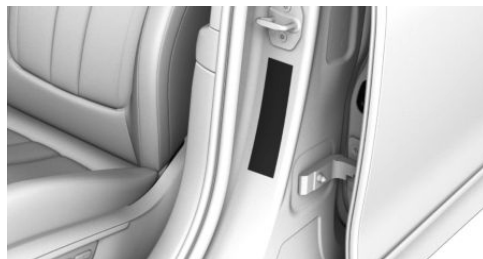

Шиналардағы қысым деректері есік тірегінде көрсетілген.

Шинадағы қысымды түзетуден кейін

Шиналарды зақымдау индикаторының жаңа инициализациясын орындаңыз

Шинадағы қысымды бақылау жүйесін қалпына келтіріңіз.

Шинадағы қысымды тексеру

Шинадағы ауа қысымын тексеріңіз:

- ▷ Кем дегенде айына екі рет.
- ▷ Ұзақ сапар алдында.

Май көлемін өлшеудің электрондық жүйесі

Қажетті жағдайлар

Алдыңғы индикацияға байланысты статус индикаторы қозғалтқыш жұмыс істеп тұрған кезде немесе кем дегенде 30 минуттан кейін көрсетіледі

Мотор майының деңгейін көрсету

iDrive арқылы:

1. „Менің автокөлігім“
2. „Автокөліктің күйі“
3.  „Мотор майының деңгейі“

Мотор майының деңгейіне байланысты басқару дисплейінде түрлі хабарлар көрсетіледі. Бұл хабарламаларға назар аударыңыз.

Қозғалтқышқа май құю

Жалпы ережелер

Мотор майын құю алдында, автокөлікті тоқтатыңыз және қозғалуға дайындықты өшірі.

Үстеп құю



Егер аспаптар комбинациясында тиісті хабарлама көрсетілген жағдайда ғана мотор майын құйыңыз.

Хабарламада көрсетілген қосымша көлемін сақтаңыз.

Мотор майын тым көп құймаңыз. Ұсынылған май маркаларын ғана пайдаланыңыз.

Көмек

Авариялық жарқылдау сигналы



Батырма орталық консольде орналасқан.

Авария жағдайында көмек

BMW авариялық қызметі

Көптеген елдерде тәулік бойы жұмыс істейді.

Авария кезінде көмек

iDrive арқылы:

1. „ConnectedDrive“
2. „BMWAssistance“
3. „BMW авариялық қызметі“

BMW авариялық қызметімен дауыстық байланыс орнатылады.

Авариялық аялдау белгісі, дәрі қобдишасы

Авариялық тоқтау белгісі

Авариялық тоқтау белгісі жүк бөлімшесінде сол жақ қақпақтың артында орналасқан.

1. Сол жақ жиектегі қаптаманы ашыңыз.

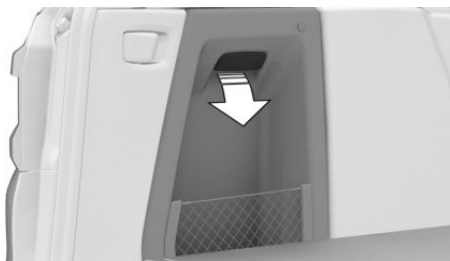

2. Бекітпені ажыратып, Бекітпені ажыратып, салон бағытында авариялық тоқтату белгісін қойыңыз



Дәрі қобдишасы



Дәрі қобдишасы жүк бөлімшесінде Сол қақпақтың артында орналасқан.

Ашу үшін тұтқаны тартыңыз.

Кейбір бұйымдардың жарамдылық мерзімі шектеулі.

Дәрі қобдишасының ішіндегі жарамдылық мерзімін үнемі тексеріп, қажет болған жағдайда жарамдылық мерзімі өтіп кеткен бұйымдарды уақытында ауыстырыңыз.

ConnectedDrive

Консьерж қызметтері

Консьерж қызметі, мысалы, қонақ үйлер, мейрамханалар және т.б. туралы хабарлайды және қажетті ақпараты бар SMS-хабарламалар автокөлікке жібере алады. Адресстерді шарлау жүйесіне тікелей жіберуге болады.

IDrive арқылы:

1. „ConnectedDrive“
2. „Консьерж-сервис“

Консьерж қызметімен дауыстық байланыс орнатылады.

Teleservices

Teleservices—бұл автокөлік ұтқырлығын қолдауға көмектесетін қызметтер.

Teleservices жиынтығына байланысты келесі қызметтерді қамтиды:

- ▷ Авариялық қызмет.
- ▷ TeleserviceCall шақырту.
- ▷ Teleservice Callавтоматты шақырту.
- ▷ Teleservice есебі.
- ▷ Teleservice Battery Guard.
- ▷ Сервистік серіктес.





☐☐☐ ШОЛУ

Жүргізушінің орны	36
Тыныштық мәртебесі, жұмысқа дайындық, қозғалысқа дайындық	41
iDrive	44
BMW ым-ишараларымен басқару	53
Дауыстық басқару жүйесі	56
Жалпы баптаулар	60
Пайдалану жөніндегі нұсқаулықты беру құралдары	74

Жүргізушінің орны

Автокөлікті жабдықтау





Бұл тарауда модельдік қатарда ұсынылатын сериялық, экспорттық және арнайы жабдықтардың барлық нұсқалары сипатталған. Сондықтан, сондай-ақ автокөлікте жоқ жабдық сипатталады,

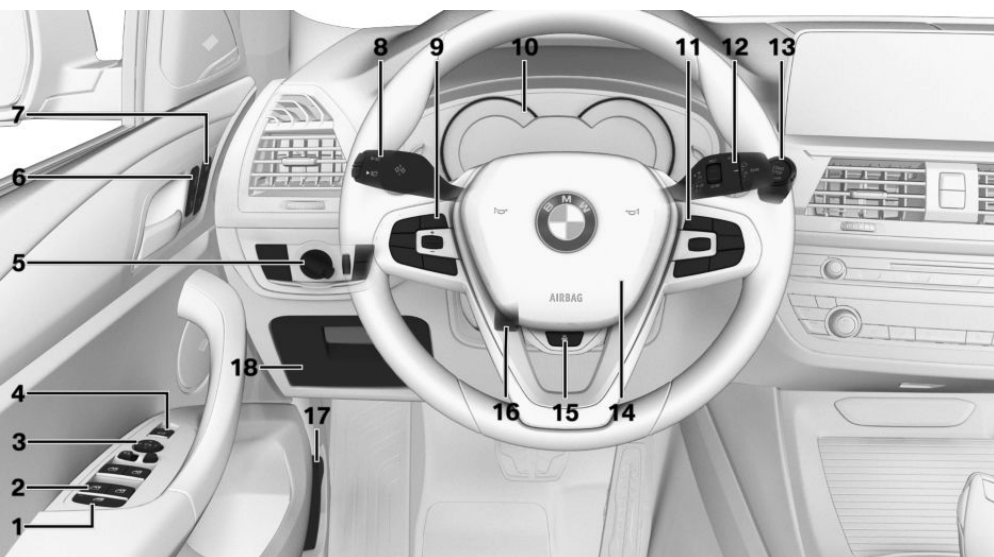

мысалы, таңдалған қосымша жабдыққа немесе экспорттық нұсқаға байланысты.

Бұл сондай-ақ қауіпсіздік үшін маңызды функциялар мен жүйелерге қатысты. Тиісті функциялар мен жүйелерді пайдаланғанда қолданыстағы заңдар мен ережелерді сақтаңыз.

Рөлдік дөңгелек



- 1  Қорғаныс ажыратқышы [106](#)
- 2  Шыны көтергіштер [105](#)
- 3  Сыртқы айналы басқару [118](#)
- 4  Жүк салғыш есігін ашу/жабу [96](#)
- 5 Жарықтандыру

- 8  Тұманға қарсы фаралар [182](#)
- 9  Артқы тұманға қарсы жарық [182](#)
- 10  Жарық қосқышы [177](#)



Свет выключен
Фара жарығын автоматты
басқару [179](#)



Күндізгі жарық [179](#)
Тұрақ шырақтары [178](#)



Фара жарығын автоматты
басқару [179](#)

Жарықтандырудың
адаптивті функциялары [179](#)

Алыс жарықты басқару
жүйесі [181](#)



Жақын жарық [178](#)



Аспаптар комбинациясын
жарықтандыру [183](#)



Оң жақ тұрақ шырақтары [178](#)



Сол жақ тұрақ шырақтары [178](#)

6 Орталық құлып



Бұғаттан ашу [93](#)



Бұғаттау [92](#)

7 Ыңғайлы орындықтың функциялары



Жад функциясы [121](#)

8 Рөлдік басқарудың иінтіректі ауыстырып-қосқышы, сол жақ



Бұрылысты көрсеткіш [143](#)



Алыс жарық, жарық сигналы
[143](#)



Алыс жарықты басқару
жүйесі [181](#)



Борттық компьютер
деректері [170](#)

9 дөңгелектің батырмалары, сол жақ



Жылдамдықты қолмен
шектегіш [228](#)



Круз-бақылауды қосу/
өшіру [230](#)



Белсенді круз-бақылауды
қосу/өшіру [233](#)



Рөлдік басқару ассистенті және
бір жолақта қозғалғанда көмек
көрсету жүйесі қосылған /
сөндірілген [243](#)



Круз-бақылау жұмысын
тоқтату немесе жалғастыру



Белсенді круз-бақылау:
қашықтықты арттыру



Белсенді круз-бақылау:
қашықтықты азайту



Бір жолақта қозғалыс кезінде
рөлдік басқару және көмек
жүйесінің ассистентімен:
қашықтықты орнату

Круз-бақылау реттегіші

10 Комбинация приборов [157](#)

11 Аспаптар комбинациясы



Ойын-сауық түрі, Навигация,
ойын-сауық, байланыс пайда-
лану нұсқаулығын қараңыз [8](#)



Дыбыс деңгейі, Навигация,
ойын-сауық, байланыс
пайдалану нұсқаулығын
қараңыз [8](#)



Дауыстық басқару жүйесі [56](#)



Телефон, Навигация, ойын-сауық, байланыс пайдалану нұсқаулығын қараңыз [8](#)

Тізімді таңдауға арналған рифлелік дөңгелектер [169](#)

12 Рөлдік басқару иінтірегін ауысытырп-қосқыш, оң жақ



Әйнек тазартқыштар [144](#)



Жаңбыр қарқындылығы бергіші [145](#)



Алдыңғы әйнекті және фараларды жуу [145](#)

13 **START STOP** Қозғалысқа дайындықты Қосу / сөндіру [135](#)



Автоматты іске қосу/тоқтату жүйесі [136](#)



Дыбыс сигналы, барлық беті

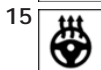

Рөлдік дөңгелекті жылыту [121](#)

16 Рөлдік дөңгелекті реттеу [121](#)

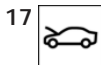

Капотты бұғаттан шығару [372](#)

18 Қолғап жәшігі [298](#)



Орталық консоль аймағында

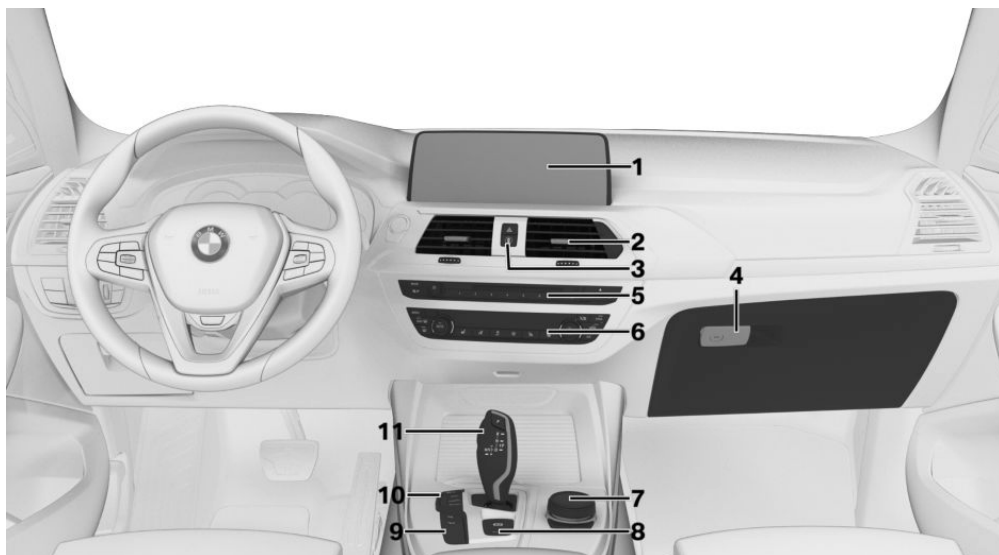

1 Басқару дисплейі [44](#)

2 Желдету [281](#)

3  Авариялық жарық дабылдамасы [389](#)



Intelligent Safety [190](#)

4 Қолғап жөшігі [297](#)

5 Радиоқабылдағыш/ мультимедиа, Навигация, ойын-сауық, байланыс пайдалану нұсқаулығын қараңыз [8](#)

6 Климат-бақылау [274](#)

7 Батырмалары бар контроллер [45](#)

8  Тұрақ тежегіші [140](#)



Автоматты ұстап тұру [141](#)

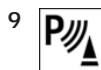

PDC тұрақ кезінде авариялық жақындасу дабылдамасы [247](#)

Айналаны шолусыз: артқы көріністің бейнекамерасы [252](#)

Айналаны шолу [256](#)

Қиылысатын қозғалыс туралы ескерту [269](#)

Тұрақ ассистенті [264](#)



Айналаны шолу: панорамалық шолу [256](#)



HDC түсіру кезіндегі курстық орнықтылық жүйесі [225](#)



Қозғалыс динамикасының қосқышы [154](#)

SPORT қозғалыс режимі

COMFORT қозғалыс режимі



ECO PRO қозғалыс режимі





ADAPTIVE қозғалыс режимі

11 Стептроник жүйесі бар беріліс қорабы селектор інтірегі [148](#)



DSc орнықтылығының динамикалық бақылау жүйесі [222](#)

Төбе аймағында



Шұғыл шақыру, SOS [391](#)

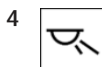

Оқуға арналған шамдар [183](#)

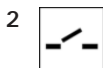

Шыны люк [107](#)

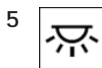

Салонды жарықтандыру [183](#)



Алдыңғы жолаушының ҮҚЖ бақылау шамы [188](#)

Тыныштық мәртебесі, жұмысқа дайындық, қозғалысқа дайындық

Автокөлікті жабдықтау

Бұл тарауда модельдік қатарда ұсынылатын сериялық, экспорттық және арнайы жабдықтардың барлық нұсқалары сипатталған. Сондықтан, автокөлікте жоқ, мысалы, таңдалған қосымша жабдыққа немесе экспорттық нұсқаға байланысты жабдық сипатталады. Бұл сондай-ақ қауіпсіздік үшін маңызды функциялар мен жүйелерге қатысты. Тиісті функциялар мен жүйелерді пайдаланғанда қолданыстағы заңдар мен ережелерді сақтаңыз.

Жалпы ережелер

Жағдайға байланысты автокөлік үш күйдің бірінде болуы мүмкін:

- ▷ Тыныштық күйінде.
- ▷ Жұмысқа дайындық.
- ▷ Қозғалуға дайындық.

Тыныштық күйінде

Әрекет принципі

Егер автокөлік тыныштықта болса, ол өшіріледі. Электр энергиясының барлық тұтынушылары сөндірілді.

Жалпы ережелер

Сыртынан ашылғанға дейін және автокөліктен шыққаннан кейін және оның жабылуынан кейін автокөлік тыныштық жағдайында болады.

Қауіпсіздік техникасы ережелері

ЕСКЕРТУ

Бекітілмеген автокөлік орнынан шығып, сырғып кетуі мүмкін. Авария болу қаупі бар. Автокөліктен шығар алдында автокөлікті сырғып кетпес үшін бекітіңіз.

Автокөлік сырғанаудан бекітілгеніне көз жеткізу үшін мыналарды орындаңыз:

- ▷ Тұрақ тежегішін тартыңыз.
- ▷ Көтерілу немесе төмен түсу кезінде алдыңғы дөңгелектерді жаяу жолдың шетіне қарай бұраңыз.
- ▷ Көтерілу немесе төмен түсу кезінде автокөлікті қосымша бекітіңіз, мысалы, сырғанауға қарсы тіреуіш арқылы.

ЕСКЕРТУ

Қараусыз қалған балалар немесе жануарлар автокөлікті қозғалысқа алып, өзіне немесе басқа да қозғалысқа қатысушыларға қауіп төндіруі мүмкін, мысалы, келесі әрекеттер нәтижесінде:

- ▷ Қозғалтқышты іске қосу/тоқтату батырмасын басу.
- ▷ Тұрақ тежегішін өшіру.
- ▷ Есіктер мен терезелерді ашу және жабу.
- ▷ Селектор иінітірегін N күйіне орнату.
- ▷ Автокөлік жабдықтарын басқару.

Авария немесе жарақат алу қаупі бар. Балаларды немесе жануарларды автокөлікте қараусыз қалдырмаңыз. Автокөліктен шыққан кезде қашықтан басқару құралын алып, автокөлікті құлыптаңыз.

Тыныштық күйін автоматты түрде орнату

Тыныштық күйі келесі шарттар болған кезде автоматты түрде орнатылады:

- ▷ Егер автокөлікті басқару жүзеге асырылмаса, бірнеше минуттан кейін.
- ▷ Аккумулятор батареясының төмен заряды кезінде.
- ▷ Егер автокөлік шыққан кезде алдыңғы есіктердің бірі ашылса, iDrive көмегімен баптауға байланысты.

Телефонмен сөйлесу кезінде тыныштық күйі автоматты түрде қалпына келтірілмейді.

Алдыңғы есіктерді ашқан кезде тыныштық жағдайын қалпына келтіру

iDrive арқылы:

1. „Менің автокөлігім“
2. „Автокөлік параметрлері“
3. „Есіктер/кілт“
4. „Сөнулі. а/к есіктерді ашқаннан кейін“

Тыныштық күйін қолмен орнату

Сапар аяқталғаннан кейін автокөліктегі тыныштық күйін қалпына келтіру:

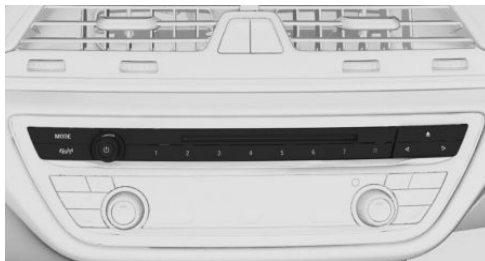

Аспаптар комбинациясында OFF индикаторы сөнгенше батырманы басып тұрыңыз.

Жұмысқа дайындық

Әрекет принципі

Жұмысқа дайын болу қосылған кезде көптеген функцияларды тұрақ кезінде басқаруға болады. Қажетті параметрлерді орындауға болады.

Жалпы ережелер

Алдыңғы есіктің ашылуынан кейін сыртынан автокөлік жұмысқа дайын.

Аспаптар комбинациясында көрсету



Аспаптар комбинациясында OFF көрсетіледі. Жетек өшірілді және жұмысқа дайындық қосылған.

Қозғалуға дайындық

Әрекет принципі

Қозғалысқа өзiрлiктi қосу қозғалтқышты іске қосуға сәйкес келеді.



Жалпы ережелер

DSC сияқты кейбір функцияларды тек қозғалысқа дайындық режимінде басқаруға болады.

Қозғалысқа дайындық туралы қосымша нұсқауларды сақтаңыз, [135-бетті](#) қараңыз.

Қозғалуға дайындықты қосу



Қозғалысқа дайындық қозғалтқышты іске қосу/тоқтату батырмасының көмегімен қосылады:

1. Тежегіштің басқысына басыңыз.
2. Қолмен беріліс қорабы кезінде: ілініс басқысына басыңыз және бейтарап жағдайды қосыңыз.
3. Қозғалтқышты іске қосу/тоқтату батырмасын басыңыз.

Аспаптар комбинациясында көрсету

Қозғалысқа дайындық режимінде тахометр қозғалтқыштың ағымдағы айналу жиілігін көрсетеді.

Қозғалуға дайындықты өшіру

Қозғалысқа дайындықты өшіру үшін қозғалтқышты іске қосу/тоқтату батырмасын басыңыз. Автокөлік жұмысқа дайындық режиміне ауысады.

iDrive

Автокөлікті жабдықтау

Бұл тарауда модельдік қатарда ұсынылатын сериялық, экспорттық және арнайы жабдықтардың барлық нұсқалары сипатталған. Сондықтан, автокөлікте жоқ, мысалы, таңдалған қосымша жабдыққа немесе экспорттық нұсқаға байланысты жабдық сипатталады. Бұл сондай-ақ қауіпсіздік үшін маңызды функциялар мен жүйелерге қатысты. Тиісті функциялар мен жүйелерді пайдаланғанда қолданыстағы заңдар мен ережелерді сақтаңыз.

Әрекет принципі

iDrive көптеген ауыстырып қосқыштардың функцияларын біріктіреді. Бұл функцияларды контроллер және сенсорлық экран жиынтығына байланысты басқаруға болады.

Қауіпсіздік техникасы бойынша нұсқау

⚠ ЕСКЕРТУ

Орнатылған ақпараттық жүйелер мен байланыс құрылғыларын басқару қозғалыс кезінде қоршаған жол жағдайынан алаңдатуы мүмкін. Автокөлікті бақылауды жоғалту мүмкін. Авария болу қаупі бар. Жол жағдайы мүмкіндік берсе ғана жүйелерді немесе құрылғыларды басқарыңыз. Қажет болған жағдайда автокөлік тұрағы кезінде жүйелерді немесе құрылғыларды тоқтатыңыз және басқарыңыз.

Басқару органдары

Шолу



- 1 Сенсорлық экран жиынтығына байланысты басқару дисплейі
- 2 Тачпадпен жинақтауға байланысты батырмалары бар контроллер

Басқару дисплейі

Жалпы ережелер

Басқару дисплейін тазалау кезінде күтім нұсқауларын сақтаңыз, 403-бетті қараңыз. Мысалы, қарқынды күн сәулесінен туындаған басқару дисплейінің тым жоғары температурасы жарықтың төмендеуіне немесе толық өшірілуіне әкелуі мүмкін. Температура төмендегеннен кейін, мысалы, көлеңке жасау немесе кондиционер арқылы қалыпты жұмыс қалпына келтіріледі.

Қауіпсіздік техникасы бойынша нұсқау

⚠ НҰСҚАУ

Басқару дисплейінің алдындағы аймақта заттар сырғып, дисплейге зақым келтіруі мүмкін. Мүліктің зақымдану қаупі бар. Басқару дисплейінің алдында аймаққа элементтерді қоймаңыз.

Автоматты қосу/ өшіру

Басқару дисплейі автоматты түрде автокөлік жойылғаннан кейін қосылады.

Белгілі бір жағдайларда басқару дисплейі автоматты түрде өшіріледі, мысалы, бірнеше минуттан кейін автокөлікте ешқандай әрекет қабылданбаса.

Қолмен қосу және сөндіру

Басқару дисплейін қолмен сөндіруге болады.

1. батырмасын басыңыз.
2. „Басқару дисплейін сөндіру“

Қайта қосу үшін контроллерді немесе контроллердегі кез келген батырманы басыңыз.

Навигация жүйесі бар контроллер

Жалпы ережелер

Батырмаларды пайдаланып мәзірді тікелей шақыруға болады. Контроллермен мәзір пункттерін таңдап, баптауларды орындауға болады.

Контроллердің тачпадының көмегімен кейбір iDrive функцияларын басқаруға болады, [50-бетті](#) қараңыз.

Басқару

- ▷ Бұру.

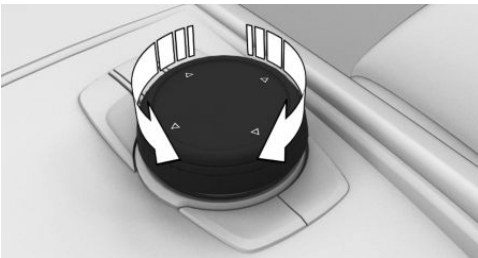

- ▷ Басу.

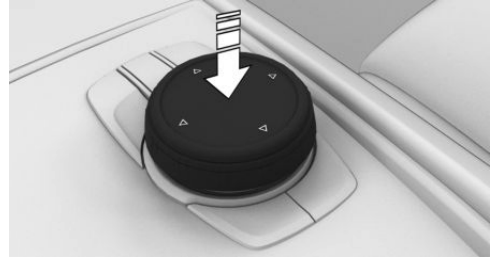

- ▷ Төрт бағытқа көлбейлеу.

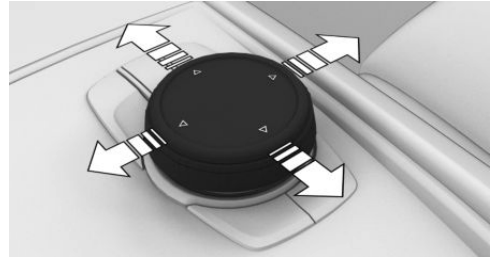

Контроллердегі батырмалар

Батырма Функция

	Бір рет басу: бастапқы мәзірді шақыру. Екі рет басу: басты мәзірдің барлық тармақтарын көрсету.
	Басты мәзірді шақырту.
	Мультимедиа/радио мәзірін шақырту.
	Шарлау жүйесінің межелі тармағын енгізу мәзірін шақыру.
	Навигация жүйесінің картасын шақыру.
	Бір рет басу: алдыңғы терезені көрсету. Басу және ұстап тұру: соңғы пайдаланылған мәзірді шақырту
	Опциялар мәзірін шақыру.

Навигация жүйесі жоққонترولлер

Жалпы ережелер

Батырмаларды пайдаланып мәзірді тікелей шақыруға болады. Контроллермен мәзір пункттерін таңдап, баптауларды орындауға болады.

Басқару

▷ Бұру.

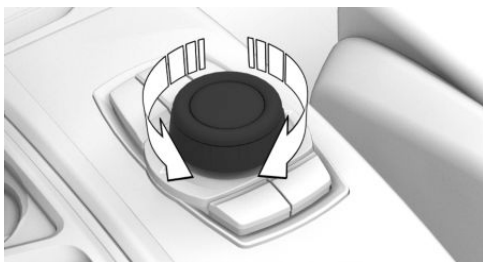

▷ Басу.



▷ Екі бағытқа бұру.

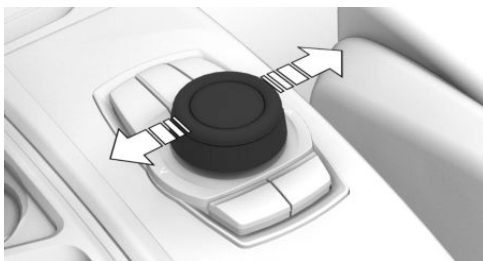

Контроллердегі батырмалар

Батырма Функция

MENU

Бір рет басу: бастапқы мәзірді шақыру.

Екі рет басу: басты мәзірдің барлық тармақтарын көрсету.

COM

Басты мәзірді шақырту.

MEDIA

Мультимедиа/радио мәзірін шақырту.

BACK

Бір рет басу: алдыңғы терезені көрсету.

Басу және ұстап тұру:соңғы пайдаланылған мәзірді шақырту.

OPTION

Опциялар мәзірін шақыру.

Контроллердің көмегімен басқару

Бастапқы мәзірді шақырту

MENU

Батырманы басыңыз.

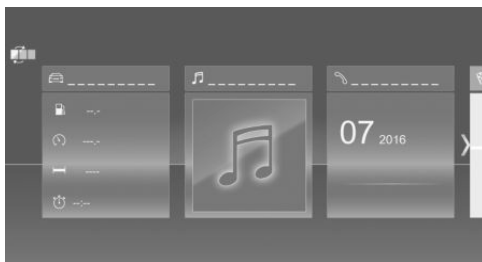

Дисплейде бастапқы мәзір пайда болады.

Барлық iDrive мүмкіндіктерін бастапқы мәзір арқылы шақыруға болады.

Басты мәзірді өзгерту

1.  батырмасын екі рет басыңыз

Басты мәзірдің барлық тармақтары көрсетіледі.

2. Мәзір тармағын таңдау.
3. Мәзір тармағын қажетті орынға жылжыту үшін, контроллерді оңға немесе солға еңкейтіңіз.

Мәзір тармағын таңдау

Таңдалған мәзір тармақтарын таңдауға болады.

1. Қажетті мәзір тармағын таңдағанға дейін контроллерді айналдырыңыз.

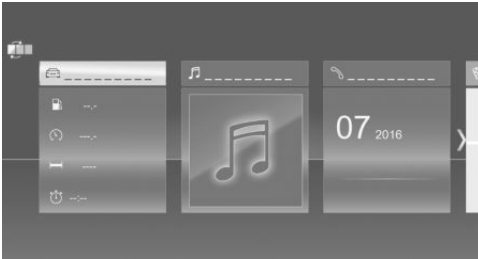

2. Контроллерді басыңыз.

Пайдаланушы нұсқаулығындағы мәзір тармақтары

Осы пайдаланушы нұсқаулығында таңдалған мәзір тармақтары "iDrive баптаулары" сияқты тырнақшаға алынған.

Терезелер арасында ауысу

Мәзір тармағын таңдағаннан кейін, мысалы, "iDrive параметрлері", жаңа терезе пайда болады.

- ▷ Контроллерді солға бұраңыз.
Ағымдағы терезе жабылып, алдыңғы терезе көрсетіледі.
- ▷ батырмасын басыңыз.
Алдыңғы терезе қайтадан ашылады.
- ▷ Контроллерді оңға бұраңыз.
Жаңа терезе ашылады.

Нұсқар басқа терезелерді ашуға болатынын көрсетеді.

Соңғы пайдаланылған мәзірді шақырту



Батырманы басыңыз және ұстап тұрыңыз.

Соңғы пайдаланылған мәзірлер көрсетіледі.

Опциялар мәзірін шақыру



батырмасын басыңыз.
„Опциялар“ мәзірі шығады“.

Опциялар мәзірінде әр түрлі аймақтар бар:

- ▷ Экранды баптау, мысалы, „Полиэкран“.
- ▷ Таңдалған Басты мәзір үшін басқару мүмкіндіктері, мысалы, „Медиа/ Радио“ үшін.
- ▷ Қажет болған жағдайда, таңдалған мәзірге мысалы "Станцияны сақтау" сияқты қосымша басқару мүмкіндіктері“.

Баптауларды орындау

1. Өрісті таңдаңыз.
2. Қажетті мәнді орнату үшін контроллерді айналдырыңыз.
3. Контроллерді басыңыз.

Функцияны қосу/өшіру

Кейбір мәзір тармақтарында ұяшық бар. Бұл ұяшық бұл функция іске қосылғанын немесе жоқ екенін көрсетеді. Мәзір тармағын таңдағанда іске қосылады немесе белсендіріледі.

- Функция белсенді.
- Функция белсенді емес.

Әріптер мен сандарды енгізу

Жалпы ережелер



Әріптер мен сандарды контроллер немесе сенсорлы экран арқылы енгізуге болады.

Пернетақтаны көрсету автоматты түрде өзгереді.

Енгізу

1. Контроллерді бұрыңыз: әріптерді немесе санды таңдаңыз.
2. ОК: енгізуді растаңыз.

Жою

Пиктограмма	Функция
	Контроллерді басу: әріптерді немесе сандарды жою.
	Контроллерді басып ұстап тұру: барлық әріптерді немесе сандарды жою.

Бас / кіші әріптер, сандар мен символдар арасында ауысу

Мәзірге байланысты бас және кіші әріптер, сандар мен таңбалар арасында ауысуға болады.

Пиктограмма	Функция
ABC	әріп енгізу.
1@+	сан енгізу.
abc немесе ABC	Бас / кіші әріптер арасында ауысу.

Енгізуді салыстыру

Аттар мен адресстерді енгізгенде әрбір енгізілген әріппен таңдау біртіндеп шектеледі немесе тиісінше кеңейтіледі.

Енгізілген ақпарат сақтаулы деректермен салыстырылады.

- ▶ Енгізу үшін тек енгізу параметрлеріне сәйкес келетін әріптер ұсынылады.

- ▶ Межелі жерді іздеу: елді мекендердің атауын iDrive қызметінде қол жетімді барлық тілдерде енгізуге болады.

Алфавит бойынша тізімдерді басқару

Жазулары бар әріптердің 30-дан астам жазбасы бар Әліпби бойынша тізімдерде сол жақ жиегінде бейнеленуі мүмкін.

1. Контроллерді солға немесе оңға жылдам бұраңыз.
Сол жақ жиегінде жазба бар барлық әріптер көрсетіледі.
2. Қажетті жазбаның бастапқы әрпін таңдаңыз.
Таңдалған әріппен бірінші жазба көрсетіледі.

Сенсорлы экранның көмегімен басқару

Жалпы ережелер

Басқару дисплейі сенсорлық экранмен жабдықталған.

Сенсорлық экранды саусақтардың көмегімен басқарады. Заттарды пайдаланбаңыз.

Бастапқы мәзірін шақырту

 Белгіге басыңыз.

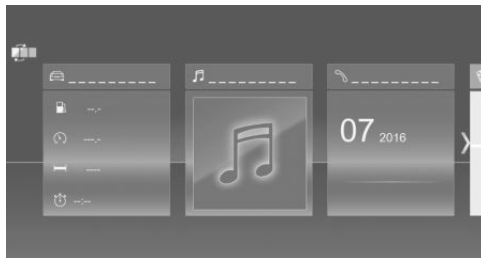

Дисплейде бастапқы мәзір пайда болады. Барлық iDrive мүмкіндіктерін бастапқы мәзір арқылы шақыруға болады.

Басты мәзірді өзгерту

1. Белгіге басыңыз.
Басты мәзірдің барлық тармақтары көрсетіледі.
2. Мәзірді оңға немесе солға тиісті орынға жылжытыңыз.

Мәзір тармағын таңдау

Қажетті мәзір тармағын басыңыз.

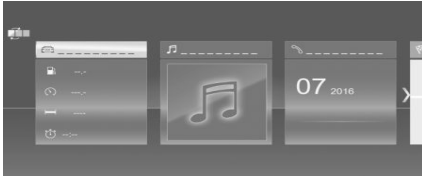

Динамикалық мазмұны

Мәзір тармақтарында динамикалық мазмұн көрсетілуі мүмкін. Мәзір пункттеріндегі динамикалық мазмұнды өзектендіру автоматты түрде жүргізіледі, мысалы, навигация жүйесіндегі межелі орынға белсенді жүргізу. Динамикалық мазмұнға тікелей кіру үшін мәзір тармағының төменгі жағына басыңыз.

iDrive арқылы:

1. „Менің автокөлігім“
2. „iDrive баптаулары“
3. „Басты мәзірдің мазмұны“

Терезелер арасында ауысу

Мәзір тармағын таңдағанда жаңа терезе пайда болады.

Нұсқар басқа терезелерді ашуға болатынын көрсетеді.

- ▷ Саусақпен солға сырғытыңыз.
- ▷ Нұсқарды басып тұрыңыз. Жаңа терезе ашылады.

Баптауларды орындау

Қалаған параметр көрсетілгенге дейін оңға немесе солға жылжыңыз.

- ▷ Белгіге басыңыз.

Функцияны қосу/өшіру

Кейбір мәзір тармақтарында ұяшық бар. Бұл ұяшық бұл функция іске қосылғанын немесе жоқ екенін көрсетеді. Мәзір тармағын таңдағанда іске қосылады немесе белсендіріледі.

Функция белсенді.

Функция белсенді емес.

Әріптер мен сандарды енгізу

Жалпы ережелер

Әріптер мен сандарды енгізуді контроллер немесе сенсорлы экран арқылы орындауға болады.

Пернетақтаны көрсету автоматты түрде өзгереді.

Пиктограмма	Функция
	Символды басу: әріптерді немесе сандарды жою.
	Символды басып ұстап тұру: барлық әріптерді немесе сандарды жою.

Бас / кіші әріптер, сандар мен символдар арасында ауысу

Мәзірге байланысты бас және кіші әріптер, сандар мен таңбалар арасында ауысуға болады.

Пиктограмма	Функция
ABC	әріп енгізу.
1@+	сан енгізу.
abc немесе ABC	Бас / кіші әріптер арасында ауысу.

Навигация жүйесінің картасын басқару

Навигация жүйесінің картасын сенсорлы экран арқылы да жылжытуға болады.

Функция	Басқару
Картаны ұлғайту/азайту.	Саусақтарды жақындатыңыз немесе арасын ашыңыз.

Тачпад

Жалпы ережелер

Тачпада контроллерінің көмегімен де кейбір iDrive функцияларын басқаруға болады:

Функцияны таңдау

1. „Менің автокөлігім“
2. „iDrive баптаулары“
3. „Сенсорлы өріс“
4. Қажетті баптауды таңдаңыз:
 - ▷ „Қолмен жазып енгізу“: әріптер мен сандарды енгізу.
 - ▷ „Карта“: картамен басқару.
 - ▷ „Іздеу жолы“: тізім жолын таңдамай -ақ әріптерді жазу.
 - ▷ „Дыбыстық растау“: енгізілген әріптер мен сандар айтылады.

Әріптер мен сандарды енгізу

Әріптерді енгізу үшін біраз уақыт жаттығу қажет. Енгізу кезінде келесіге назар аударыңыз:

- ▷ Жүйе бас және кіші әріптерді, сондай-ақ сандарды таниды. Енгізу үшін бас және кіші әріптер, сандар мен символдар арасында ауысу қажет болуы мүмкін, [47-бетті](#) қараңыз.
- ▷ Символдар басқару дисплейінде қалай көрінеді, дәл солай пайда болады.
- ▷ Тиісті символдарды енгізуді ұмытпаңыз, мысалы, екпін белгілері мен нүктелер әріпті дәл тануға болады. Қол жетімді енгізу мүмкіндігі таңдалған тілге байланысты болады. Қажет болған жағдайда, контроллердің көмегімен арнайы символдарды енгізу мүмкіндігі бар.

Арнайы символдарды енгізу

Ввод	Басқару
Символды жою.	Тачпадамен солға қарай жүргізіңіз.
Бос жол енгізу.	Тачпаданың ортасынан түртіп, оңға қарай сырғытыңыз.
Дефис енгізу.	Тачпадтың жоғарғы жағына түртіп, оңға қарай сырғытыңыз.
Астын сызу символын енгізу.	Тачпадтың төменгі жағына түртіп, оңға қарай сырғытыңыз.

Картаны басқару

Навигация жүйесінің картасын тачпад арқылы жылжытуға болады.

Функция	Басқару
Картаны жылжыту.	Тиісті бағытта саусақпен сырғытыңыз.
Картаны ұлғайту/азайту.	Саусақтарды тачпадта сырғытыңыз және алыстатыңыз.
Мәзірді көрсету.	Бір рет басыңыз.

Көмекші терезе, көп қырлы режим

Жалпы ережелер

Қосалқы терезенің оң жағында бірнеше мәзірде борттық компьютер ақпараты сияқты қосымша ақпарат көрсетілуі мүмкін.

Бұл ақпарат көмекші терезеде, көп экранды режимде, тіпті басқа мәзірге көшкенде де көрсетіледі.

Көмекші терезелерді қосу/өшіру

1. Батырманы басыңыз .
2. „Полиэкран“

Индикацияны таңдау

Индикацияны қосымша терезесі бар мәзірден таңдауға болады.

1. Көп экран режимін таңдағанға дейін контроллерді оңға еңкейтіңіз.
2. Контроллерді басыңыз.
3. Қажетті баптауды таңдаңыз.

Индикацияны таңдау тапсырмасы

Индикацияны таңдағанда.

1. Көп экран режимін таңдағанға дейін контроллерді оңға еңкейтіңіз.
2. Контроллерді басыңыз.
3. „Мәзірді бейімдеу“
4. Қажетті баптауды таңдаңыз.
5. Контроллерді солға еңкейтіңіз

Жай-күйі туралы ақпарат

Жалпы ережелер

Басқару дисплейінің жоғарғы жағында күй өрісі бар. Күй туралы ақпарат таңбалармен көрсетіледі.

Күй өрісінің пиктограммасы





Телефон

Пикто-грамма	Мәні
	Кіріс немесе шығыс қоңырауы.
	Қабылданбаған қоңырау.
	Ұялы желіні қабылдау қуаты.
	Желіні іздеу.
	Мобильді желі қол жетімді емес.
	Ұялы телефонды зарядтаудың сыни жағдайы.
	Деректерді жіберу мүмкін емес.
	Роуминг қосулы.
	SMS келді.
	Хабарлама келді.
	Еске салу.
	Жіберу мүмкін емес.
	Контактілерді жүктеу.

Ойын-сауық

Пикто-грамма	Мәні
	CD/DVD-плеер.
	Музыка ойнату үшін қатты диск.
	Bluetooth Audio.
	USB қосқыш/аудио.
	Онлайн режимінде ойын-сауық жүйесі.
	WLAN.

Басқа да функциялар

Пикто- грамма	Мені
	Автоматты диагностика жүйесін хабарлау.
	Дыбысты ойнату өшірілді.
	Автокөліктің ағымдағы жағдайын анықтау.
	Жол ақпараты.

Жылдам кіру батырмалары

Жалпы ережелер

iDrive функцияларын жылдам кіру батырмаларында сақтауға және тікелей қоңырау шалуға болады, мысалы, радиостанциялар, навигация жүйесінің межелі орындары, телефон нөмірлері және мәзірге немесе кірістірілген пайдаланушы нұсқаулығының беттеріне өту.

Ағымдағы пайдаланылатын жүргізуші профилі үшін баптаулар сақталып отырады.

Функцияларды сақтау

- iDrive көмегі арқылы функцияны таңдап алыңыз.
-  Сигнал естілгенге дейін тиісті батырманы басып тұрыңыз.

Выполнение функции

 Батырманы басыңыз.

Функция дереу орындалады. Бұл, мысалы, телефон нөмірін таңдағанда бірден байланыс орнатылатынын білдіреді.

Пернелерге берілген функциялар индикациясы

Пернелерді саусақпен басып тұрыңыз. Қолғап кимеңіз және бұл үшін заттарды пайдаланбаңыз.

Пернелерге берілген функциялар экранның жоғарғы жағында да көрсетіледі.

Пернелерге берілген функцияларды жою

- 1батырмасын және  батырмасын бір уақытта шамамен 5 секунд ішінде ұстап басып тұрыңыз.
- „OK“



BMW қимылмен басқару

Автокөліктің жабдықталуы

Бұл тарауда модельдік қатарда ұсынылатын сериялық, экспорттық және арнайы жабдықтардың барлық нұсқалары сипатталған. Сондықтан, автокөлікте жоқ, мысалы, таңдалған қосымша жабдыққа немесе экспорттық нұсқаға байланысты жабдық сипатталады. Бұл сондай-ақ қауіпсіздік үшін маңызды функциялар мен жүйелерге қатысты болып келеді. Тиісті функциялар мен жүйелерді пайдаланғанда қолданыстағы заңдар мен ережелерді сақтап отырыңыз.

Әрекет принципі

BMW қозғалыстарын басқару жүйесі арқылы кейбір iDrive функцияларын тек қана қол қимылдармен басқаруға болады.

Шолу



Артқы көріністің ішкі айнасының астында орындалатын қаңылтырлар төбеде бейнекамерамен танылады.

Қосу / сөндіру

iDrive арқылы:

1. „Менің автокөлігім“
2. „iDrive баптаулары“
3. „Қимыл“
4. „Қимылмен басқару“

Баптаулар

- ▷ „Кеңестер көрсету“: ықтимал ым-ишара басқару дисплейінде көрсетіледі.
- ▷ „Дыбыстық растау“: қимылдарды тану кезінде дыбыстық сигнал беріледі.

Ықтимал қимылдар

Қимыл	Басқару	Функция
	Сұқ саусақты экран бағытында алға және артқа жылжыту.	Телефон қоңырауын қабылдау. Дауыстық басқару тізімінен таңдалған жазбаны таңдаңыз. „Мақсат үшін жүргізуді жалғастыру“Қалқымалы терезені растаңыз.
	Алдыңғы жолаушыға қарай басқару дисплейінің ені бойынша қолмен қозғалыс.	Телефон қоңырауын қабылдамау. Қалқымалы терезені жабыңыз. Дауыстық басқаруды аяқтау.
	Сағат тілі бойынша алға созылған сұқ саусақпен қолмен баяу дөңгелек қозғалыс. Бір айналмалы қозғалысты қолданғаннан кейін қимылдарды тану.	Дыбыс деңгейін арттыру.
	Сағат тіліне қарсы сұқ саусақпен алға созылған қолмен баяу дөңгелек қозғалыс. Бір айналмалы қозғалысты қолданғаннан кейін қимылдарды тану.	Дыбыс деңгейін азайту.
	Үлкен және сілтегіш саусақпен басып алу және қолды көлденең оңға немесе солға жылжыту.	Айналаны шолу: бейнекамераның терезесін бұру. Бұл қимылдарды тұру кезінде ғана орындауға болады.
	Созылған сұқ және ортаңғы саусақтарды алға қою.	Жеке бағдарламаланатын қимыл.

Артқы көріністің ішкі айнасының астындағы және рөлдің бүйіріндегі ым-ишара.

Қимылды анық орындаңыз.

Қимылдарды алдыңғы жолаушы тарапынан да орындауға болады.



Жеке бағдарламаланатын қимыл

IDrive арқылы:

1. „Менің автокөлігім“
2. „IDrive баптаулары“
3. „Қимыл“
4. „Функцияларды беру“
5. Қажетті баптауды таңдап алыңыз.

Жүйе жұмысының физикалық шекарасы

Бейнекамерамен қимылдарды тану келесі жағдайларда орындалмауы мүмкін:

- ▷ Бейнекамера объективі жабық.
- ▷ Артқы көріністің ішкі айнасында объектілер бар.
- ▷ Бейнекамераның линзасы ластанған. Бейнекамералардың объективтерін тазалаңыз, [403](#)-бетті қараңыз.
- ▷ Қимылны тану аймағынан тыс орындалады.
- ▷ Қолғаптарды немесе әшекейлерді кию.
- ▷ Салонда темекі шегу.

Дауыстық басқару жүйесі

Автокөліктің жабдықталуы

Бұл тарауда модельдік қатарда ұсынылатын сериялық, экспорттық және арнайы жабдықтардың барлық нұсқалары сипатталған. Сондықтан, автокөлікте жоқ, мысалы, таңдалған қосымша жабдыққа немесе экспорттық нұсқаға байланысты жабдық сипатталады. Бұл сондай-ақ қауіпсіздік үшін маңызды функциялар мен жүйелерге қатысты. Тиісті функциялар мен жүйелерді пайдаланғанда қолданыс-тағы заңдар мен ережелерді сақтаңыз.

Әрекет принципі

Дауыстық басқару жүйесі арқылы дауыс пәрмендерін пайдалану кезінде басқару дисплейінде көрсетілетін көптеген функцияларды басқаруға болады. Дауыстық басқару жүйесі түсініктеме енгізгенде көмектеседі.

Жалпы ережелер

- ▶ Тек автокөлік тоқтаған кезде ғана қол жетімді функциялар дауыстық басқару жүйесі арқылы ғана шектелуі мүмкін болады.
- ▶ Жүйеге жүргізуші жағында арнайы микрофон жатады.
- ▶ >...< мұндай жақшаларда пайдалану нұсқаулығында дауыстық басқару жүйесінің командалары бар.
- ▶ Командалар, сандар мен әріптерді бірқалыпты, дауысты көтермей және төмендетпей, қалыпты интонация мен жылдамдықпен айтыңыз.
- ▶ Дауыстық басқару жүйесінің тілінде әрдайым пәрмендерді айтыңыз.

- ▶ Радиостанцияны таңдау кезінде пайда-ланылатын радиостанция атауын таңдаңыз, ең жақсы нұсқасы-басқару дисплейінде көрсетілетін атау. >[...]Станция...<,мысалы,ClassicRadio радиостанциясы.

Жұмыс үшін қажетті жағдайлар

iDrive арқылы дауыстық командаларды тану үшін дауыстық басқару жүйесі қолдайтын тілді орнату қажет.Тілді баптау, 60-бетті қараңыз.

Командаларды айту

Дауыстық басқару жүйесін қосу

1. Рөлдік дөңгелектегі  батырмасын басыңыз.
2. Дыбыстық сигналды күтіңіз.
3. Команданы айтыңыз.



Басқару дисплейіндегі пиктограмма дауыстық басқару жүйесі белсенді екенін көрсетеді.

Белгілі бір жағдайларда басқа командалар мүмкін емес. Бұл жағдайда функцияны басқару iDrive арқылы жүзеге асырылады.



Дауыстық командаларды енгізуді аяқтау



Рөлдік дөңгелектегі батырманы басыңыз немесе «Болдырмауды» таңдаңыз.

Смартфонды дауыстық басқару

Автокөлікке қосылған смартфонды дауыс арқылы басқаруға болады.

Бұл үшін смартфонда дауысты басқару функциясын іске қосыңыз.

-  Рөлдік дөңгелектегі батырманы ОК.3 секунд ішінде басып тұрыңыз.

Смартфонда дауысты басқару функциясы іске қосылады.

-  б атырманы жіберіңіз.

Сәтті іске қосылған кезде басқару дисплейінде растау көрсетіледі.

Егер дауыс басқаруын іске қосу мүмкін болмаса, онда басқару дисплейінде Bluetooth құрылғыларының тізімі көрсетіледі.

Ықтимал командалар

Жалпы ережелер

Басқару дисплейіндегі мәзір пункттерінің көпшілігі дауыс пәрмендері ретінде айтуға болады.

Сондай-ақ, басқа мәзірден командаларды айтуға болады.

Жеке тізімдерді, мысалы, Телефон анықтамалығы жазбаларын дауыстық басқару жүйесі арқылы таңдауға болады. Бұл ретте тізімдегі жазбаларды тізімде көрсетілгендей дәл айту керек.

Ықтимал командаларды көрсету

Басқару дисплейінің жоғарғы аймағында мыналар көрсетіледі:

- ▶ Ағымдағы мәзірдің кейбір ықтимал командалары.
- ▶ Басқа мәзірден кейбір ықтимал командалар.
- ▶ Дауысты тану жүйесінің жай-күйі.
- ▶  шифрланған байланыс жоқ.

Сөйлеуді өңдеу жүйесі бойынша анықтама

- ▶ Жүйені орындауда ықтимал командаларды тыңдау: ›Дауыстық командалар <.
- ▶ Дауыстық басқару жүйесі жұмысының негізгі принциптері туралы ақпаратты тыңдау: ›Дауыстық басқару бойынша жалпы ақпарат <.
- ▶ Ағымдағы мәзір бойынша анықтаманы тыңдау: ›Анықтама <.

Мысал: дыбыс баптауларын шақыру

Олар контроллердің көмегімен таңдалғандай, мәзір пункттерінің командалары айтылады.

1. Ойын-сауық жүйесі қосылған болса, оның дыбысын өшіріңіз.

2. Рөлдік дөңгелектегі  батырмасын басыңыз.

3. ›Медиа жәнеРадио‹

4. ›Дыбысталу <

Баптаулар

Тіл диалогын баптау

Жүйе стандартты диалог немесе қысқартылған нұсқаны пайдаланатынын баптауға болады.

Дауыстық диалогты қысқаша орындағанда жүйенің ұсынылатын нұсқалары қысқартылған түрде жаңғыртылады.

iDrive арқылы:

1. „Менің автокөлігім“
2. „iDrive баптаулары“
3. „Тіл“
4. „Диалог түрі:“
5. Қажетті баптауды таңдап алыңыз.

Енгізу тілін таңдау

Кейбір тілдер үшін енгізу тілін таңдауға болады.

iDrive арқылы:

1. „Менің автокөлігім“
2. „iDrive баптаулары“
3. „Тіл“
4. „Дыбыстық басқару:“
5. Қажетті баптауды таңдаңыз.

Сервер арқылы тілді тануды іске қосу

Сервер арқылы тілді тану диктация функциясын, мақсатты әдеттегі енгізуді және тілді тану сапасын жақсартады. Пайдалану үшін деректер сервистерге шифрланған байланыс арқылы беріледі және жергілікті сақталады.

iDrive арқылы:

1. „Менің автокөлігім“
2. „iDrive баптаулары“

3. „Тіл“

4. „Сервер арқылы сөйлеуді тану“

Дауыстық хабарларды шығару кезінде айтылу

Дауыстық басқару жүйесінің қарсы сұрағы кезінде сұрақтарға жауап беруге болады. Егер қарама-қарсы сұрақтар жиі жағымсыз түрде үзілсе, мысалы, фондық шулар немесе айтылу салдарынан функцияны өшіруге болады.

iDrive арқылы:

1. „Менің автокөлігім“
2. „iDrive баптаулары“
3. „Тіл“
4. „Дауыстық басқару“

Дыбыс деңгейін реттеу

Дауыстық құлақтандыру кезінде дыбыс деңгейін реттеу үшін дыбыс деңгейін реттеуішті бұраңыз.

- Басқа дыбыс құрылғысына ауысқанда динамик дыбысы сақталады.
- Ағымдағы пайдаланылатын жүргізуші профилі үшін дыбыс деңгейі сақталады.

Шұғыл шақырулар үшін ақпарат

Шұғыл қоңырау шалу үшін дауыстық басқару жүйесін пайдаланбаңыз. Стресс жағдайында сөйлеу мен дауыс тембрі өзгеруі мүмкін. Нәтижесінде телефон байланысын орнатуда жағымсыз құлып болады.

Оның орнына артқы көрініс ішкі айнасының ауданындағы SOS батырмасын пайдаланыңыз, [391](#)-бетті қараңыз.



Қоршаған жағдайлар

- ▷ Салонға көшеден шу өтпеу үшін есіктерді, терезелер мен люкті жабық ұстаңыз.
- ▷ Салонда команда айтқан кезде артық шудың болмауын қадағалаңыз.

Жалпы баптаулар

Автокөліктің жабдықталуы

Бұл тарауда модельдік қатарда ұсынылатын сериялық, экспорттық және арнайы жабдықтардың барлық нұсқалары сипатталған. Сондықтан, автокөлікте жоқ, мысалы, таңдалған қосымша жабдыққа немесе экспорттық нұсқаға байланысты жабдық сипатталады. Бұл сондай-ақ қауіпсіздік үшін маңызды функциялар мен жүйелерге қатысты. Тиісті функциялар мен жүйелерді пайдаланғанда қолданыстағы заңдар мен ережелерді сақтаңыз.

Тіл

Тілді баптау

IDrive арқылы:

1. „Менің автокөлігім“
2. „IDrive баптаулары“
3. „Тіл“
4. „Тіл:“
5. Қажетті баптауды таңдап алыңыз.

Ағымдағы пайдаланылатын жүргізуші профилі үшін баптау сақталады.

Тіл диалогын баптау

Дауыстық басқару жүйесіне арналғандауыстық диалог, 58-бетті қараңыз.

Уақыт

Уақыт белдеуін орнату

IDrive арқылы:

1. „Менің автокөлігім“
2. „IDrive баптаулары“

3. „Күні және уақыты“
4. „Уақыт белдеуі:“
5. Қажетті баптауды таңдап алыңыз.

Ағымдағы пайдаланылатын жүргізуші профилі үшін баптау сақталады.

Уақытты сағатпен орнату

IDrive арқылы:

1. „Менің автокөлігім“
2. „IDrive баптаулары“
3. „Күні және уақыты“
4. „Уақыт“
5. Сағатты орнату үшін контроллерді айналдырыңыз.
6. Контроллерге басыңыз.
7. Минут орнату үшін контроллерді айналдырыңыз.
8. Контроллерге басыңыз.

Уақыт пішімін баптау

IDrive арқылы:

1. „Менің автокөлігім“
2. „IDrive баптаулары“
3. „Күні және уақыты“
4. „Уақыт пішімі“
5. Қажетті баптауды таңдап алыңыз.

Ағымдағы пайдаланылатын жүргізуші профилі үшін баптау сақталады.

Құралдардың кеңейтілген комбинациясы: уақыт индикациясы түрін баптау

Уақыт аналогтық немесе сандық түрде көрсетілуі мүмкін.



iDrive арқылы:

1. „Менің автокөлігім“
2. „iDrive баптаулары“
3. „Аспаптар“
4. „Аспаптар панелі“
5. „Сағат“
6. Қажетті баптауды таңдап алыңыз.

Ағымдағы пайдаланылатын жүргізуші профилі үшін баптау сақталады.

Автоматты уақыт орнату

Жинақталуына байланысты уақыт, күн және қажет болған жағдайда сағаттық белдеу автоматты түрде жаңартылады.

iDrive арқылы:

1. „Менің автокөлігім“
2. „iDrive баптаулары“
3. „Күні және уақыты“
4. „Уақытты автоматты түрде баптау“

Ағымдағы пайдаланылатын жүргізуші профилі үшін баптау сақталады.

Күні

Күнді орнату

iDrive арқылы:

1. „Менің автокөлігім“
2. „iDrive баптаулары“
3. „Күні және уақыты“
4. „Күні:“
5. Қалаған күнді орнату үшін контроллерді айналдырыңыз.
6. Контроллерге басыңыз.
7. Ай мен жылды баптауды орындаңыз.

Күн пішімін орнату

iDrive арқылы:

1. „Менің автокөлігім“
2. „iDrive баптаулары“
3. „Күні және уақыты“
4. „Күннің пішімі:“
5. Қажетті баптауды таңдап алыңыз.

Ағымдағы пайдаланылатын жүргізуші профилі үшін баптау сақталады.

Өлшем бірліктерін орнату

Экспорттық нұсқаға байланысты түрлі параметрлер үшін өлшем бірліктерін орнатуға болады, мысалы, шығыс, жол/қашықтық және температура.

iDrive арқылы:

1. „Менің автокөлігім“
2. „iDrive баптаулары“
3. „Бірліктер“
4. Мәзір тармағын таңдап алыңыз.
5. Қажетті баптауды таңдап алыңыз.

Ағымдағы пайдаланылатын жүргізуші профилі үшін баптау сақталады.

Автокөліктің ағымдағы жағдайы индикациясын қосу/ сөндіру

Әрекет принципі

Егер көліктің орналасқан жерін анықтау мүмкіндігі іске қосылған болса, автокөліктің ағымдағы жағдайы BMW ConnectedDrive немесе ConnectedDrive клиенттік порталында көрсетілуі мүмкін.

Қосу / сөндіру

IDrive арқылы:

1. „Менің автокөлігім“
2. „Автокөлік параметрлері“
3. „Автокөлікті табу“
4. „Автокөлікті табу“

Ескертулері бар терезені қосу / сөндіру

Кейбір мүмкіндіктер үшін басқару дисплейінде ескертулері бар терезелер автоматты түрде көрсетіледі. Осы ескертулері бар терезелердің кейбірін қосуға немесе өшіруге болады.

IDrive арқылы:

1. „Менің автокөлігім“
2. „IDrive баптаулары“
3. „Қалқымалы терезе“
4. Қажетті баптауды таңдап алыңыз.

Ағымдағы пайдаланылатын жүргізуші профилі үшін баптау сақталады.

Басқару дисплейі

Жарықтық

IDrive арқылы:

1. „Менің автокөлігім“
2. „IDrive баптаулары“
3. „Аспаптар“
4. „Басқару дисплейі“
5. „Түнгі жарықтығы“
6. Қажетті жарықтықты таңдағанға дейін контроллерді айналдырыңыз.
7. Контроллерге басыңыз.

Ағымдағы пайдаланылатын жүргізуші профилі үшін баптау сақталады.

Жарықтандыруға байланысты реттелетін жарықтылық көрінбейді.

Басты мәзірдің мазмұнын таңдаңыз

Негізгі мәзірдің кейбір тармақтарында көрсетілген мазмұнды таңдауға болады.

1.  батырмасын басыңыз.
2. „Басты мәзірдің мазмұны“
3. Қажетті мәзірді және қажетті мазмұнды таңдаңыз.

Ағымдағы пайдаланылатын жүргізуші профилі үшін баптау сақталады.

Хабарлама

Әрекет принципі

Мәзірде автокөлікке келіп түсетін барлық хабарлар орталықта тізім түрінде көрсетіледі.

Жалпы ережелер

Келесі хабарламалар көрсетілуі мүмкін:

- ▷ Жолдардағы жағдай туралы хабарламалар.
- ▷ Автоматты диагностика жүйесінің хабарламалары.
- ▷ Коммуникациялық хабарлар, мысалы, электрондық хаттар, SMS-хабарламалар немесе ескертулер.
- ▷ Кезекті ТҚ туралы хабарлама.

Бұл хабарлар күй жолында да көрсетіледі.

Хабарламаларды шақыру

IDrive арқылы:

1. „Хабарлама“
2. Қажетті хабарды таңдаңыз.

Хабарлар көрсетілетін тиісті мәзір ашылады.



Хабарламаны жою

Тізімнен автоматты диагностика жүйесінің хабарламалары болып табылмайтын барлық хабарларды жоюға болады. Автоматты диагностика жүйесінің хабарламалары өзекті болғанша сақталады.

IDrive арқылы:

1. „Хабарлама“
2. Қажет болған жағдайда, қажетті хабарламаны таңдаңыз.
3.  батырманы басыңыз.
4. „Бұл хабарламаны жою“ немесе „Барлық хабарламаны жою“

Баптаулар

Келесі баптауларды орындауға болады:

- ▷ Хабарлар рұқсат етілген қолданбаларды таңдаңыз.
- ▷ Күні немесе басымдығы бойынша хабарлардың кезектілігін сұрыптауды орындаңыз.

IDrive арқылы:

1. „Менің автокөлігім“
2. „IDrive баптаулары“
3. „Хабарлама“
4. Қажетті баптауды таңдап алыңыз.

Деректерді қорғау

Деректерді жіберу

Әрекет принципі

Автокөлікті пайдалану үшін BMW компаниясына немесе сервис-провайдерге деректерді беруді талап ететін түрлі функциялар бар. Кейбір деректер тасымалдау мүмкіндіктері үшін өшіруге болады.

Жалпы ережелер

Деректерді беруәшірілген кезде тиісті функцияны пайдалану мүмкін емес.

Тек тұрақ кезінде ғана баптауды жүзеге асырыңыз.

Деректерді беруді қосу / сөндіру

Басқару дисплейінде нұсқауларды орындаңыз. IDrive арқылы:

1. Жұмысқа дайын күйін қосыңыз.
2. „Менің автокөлігім“
3. „IDrive баптаулары“
4. „Деректерді қорғау“
5. Қажетті баптауды таңдап алыңыз.

Автокөліктегі жеке деректерді жою

Әрекет принципі

Автокөлік жеке деректерді, мысалы, сақталған радиостанцияларды пайдалануға байланысты сақтайды. Бұл жеке деректерді IDrive арқылы біржола жоюға болады.

Жалпы ережелер

Жинақталымға байланысты келесі деректерді жоюға болады:

- ▷ Жүргізуші профилінің баптаулары.
- ▷ Сақталған радиостанциялар.
- ▷ Сақталған жылдам басқару батырмалары.
- ▷ Маршруттар мен борттық компьютердің параметрлері.
- ▷ Музыка ойнатуға арналған қатты диск.
- ▷ Навигация, мысалы, сақталған межелі пункттер.
- ▷ Телефон кітабы.

- ▶ Таңдаулы бетбелгілері, Cookie файлдары сияқты онлайн режимінде қол жетімді деректер.
- ▶ Кеңсенің деректері, мысалы, дауыстық жазбалар.
- ▶ Пайдаланушылардың есептік жазбалары.

Деректерді жою шамамен 15 минут алуы мүмкін.

Жұмыс үшін қажетті шарт

Деректерді тек тоқтату кезінде жоюға болады

Деректерді жою

Басқару дисплейіндегі нұсқауларды орындаңыз.

iDrive арқылы:

1. Жұмысқа дайын күйін қосыңыз.
 2. „Менің автокөлігім“
 3. „iDrive баптаулары“
 4. „Деректерді қорғау“
 5. „Жеке деректерді жою“
 6. „Жеке деректерді жою“
 7. „ОК“
 8. Автокөліктен шығып, оны құлыптаңыз.
- 15 минуттан кейін жою процесі толығымен аяқталады.

Егер барлық деректер жойылмаса, жоюды қайталаңыз.

Жоюды болдырмау

Деректерді жоюды болдырмау үшін, қозғалысқадайындықты қосыңыз.

Қосылымдар

Әрекет принципі

Автокөлікті құрылғыда пайдалану үшін әртүрлі байланыс түрлері бар.

Таңдалған байланыс түрі мобильді құрылғы моделіне және қажетті функцияға байланысты.

Жалпы ережелер

Төменде қол жетімді функциялар және оларға сәйкес қосылым түрлері бар. Қол жетімді мүмкіндіктер саны автокөлікті құрылғы моделіне байланысты.

Функция	Қосу түрі
Звонок при помощи устройства громкой связи.	Bluetooth.
Телефон функциясын iDrive арқылы басқару.	
Смартфонның кеңселік қолданбасының п мүмкіндіктерін пайдалану.	
Смартфоннан немесе аудиоплеерден тректерді ойнату.	Bluetooth немесе USB.
Үйлесімді қолданбаларды iDrive арқылы басқару.	Bluetooth немесе USB.
USB-жинақтағыш:	USB.
Жүргізушілер профильдерін экспорттау және импорттау. БҚ жаңарту.	
Сақталған маршруттарды экспорттау және импорттау.	
Музыка ойнату.	
Бейне файлдарын смартфоннан немесе USB құрылғысынан ойнату.	USB.
Автокөлікте Интернетке кіру мүмкіндігін пайдалану.	Интернетке кіру нүктесі.



Функция	Қосу түрі
Apple Carplay қолданбаларын iDrive және дауыс арқылы басқару.	Bluetooth және WiFi.
Экранды қайталау: Басқару дисплейінде смартфон дисплейін көрсету.	WiFi

Келесі байланыс түрлері үшін автокөлікте бір рет тіркелу қажет:

- ▷ Bluetooth.
- ▷ Интернетке кіру нүктесі.
- ▷ Apple CarPlay.
- ▷ Экранды қайталау.

Содан кейін тіркелген құрылғылар автоматты түрде танылады және автокөлікке қосылады.

Қауіпсіздік техникасы бойынша нұсқау

ЕСКЕРТУ

Орнатылған ақпараттық жүйелер мен байланыс құрылғыларын басқару қозғалыс кезінде қоршаған жол жағдайынан алаңдатуы мүмкін. Автокөлікті бақылауды жоғалту мүмкін. Авария болу қаупі бар. Жол жағдайы мүмкіндік берсе ғана жүйелерді немесе құрылғыларды басқарыңыз. Қажет болған жағдайда көлік тұрағы кезінде жүйелермен немесе құрылғылармен тоқтаңыз және басқарыңыз.

Үйлесімді жабдық

Жалпы ережелер

Автокөлікпен үйлесімді мобильді құрылғылар туралы ақпарат, www.bmw.com/bluetooth сайтында қолжетімді.

Бағдарламалық қамтамасыз ету басқа құрылғыларымен немесе нұсқаларымен жұмыс істеу кезінде жұмыс істеуінің бұзылуы мүмкін.

VIN нөмірлері мен БҚ нөмірлері

Үйлесімді құрылғыларды іздестіру кезінде көлік құралының сәйкестендіру нөмірін және қосалқы бөлшектер тізілімінен бағдарламалық қамтамасыз ету нөмірін көрсету қажет -Бұл нөмірлер автокөлік дисплейіне шақырылуы мүмкін.

iDrive арқылы:

1. „Менің автокөлігім“
2. „iDrive баптаулары“
3. „Мобильді құрылғылар“
4. „Баптаулар“
5. „Bluetooth анықтамасы“
6. „Жүйелік ақпарат“

БҚ жаңартуды орындауға болады, [72-бетті](#) қараңыз.

Bluetooth бойынша қосылу

Жұмыс үшін қажетті жағдайлар

- ▷ Bluetoothинтерфейсімен үйлесімді құрылғы, [65-бетті](#) қараңыз.
- ▷ Қашықтан басқару пульті немесе дисплейі бар BMW кілті автокөлікте.
- ▷ Құрылғы жұмысқа дайын.
- ▷ Bluetooth функциясы құрылғыда және автокөлікте қосылуы, [66-бетті](#) қараңыз.
- ▷ Қажет болған жағдайда, құрылғыдағы Bluetooth байланысын орнату керек, мысалы, құрылғының көрінісі, құрылғының пайдаланушы нұсқаулығын қараңыз.

Bluetooth-ды қосу

iDrive арқылы:

1. „Менің автокөлігім“
2. „iDrive баптаулары“
3. „Мобильді құрылғылар“
4. „Баптаулар“
5. „Bluetooth“

Телефон функцияларын қосу / сөндіру

Ұялы телефонның барлық қолдау көрсетілетін қызметтерін пайдалану үшін, ұялы телефонды автокөлікте тіркеу алдында келесі функцияларды іске қосу қажет.

iDrive арқылы:

1. „Менің автокөлігім“
2. „iDrive баптаулары“
3. „Мобильді құрылғылар“
4. „Баптаулар“
5. Қажетті баптауды таңдап алыңыз:

▷ „Кеңсе“

Автокөлікке SMS-хабарларды, электрондық хаттарды, күнтізбені, тапсырмаларды, ескертулерді және ескертулерді жіберу үшін функцияны қосыңыз. Барлық деректерді автокөлікке жіберу үшін қосымша төлем қажет болуы мүмкін.

▷ „Контактілер суреттері“

Контактілер суреттерін көрсету мүмкіндігін қосыңыз.

6. Контроллерді солға бұраңыз.





Ұялықұрылғыны автокөліктен іркеу

iDrive арқылы:

1. „Менің автокөлігім“
2. „iDrive баптаулары“
3. „Мобильді құрылғылар“

4. „Жаңа құрылғыны қосу“

5. Функцияларды таңдау:

- ▷  „Телефон“
- ▷  „Bluetooth-аудио“
- ▷  „Қосымша“
- ▷  „AppleCarPlay“
- ▷  „ScreenMirroring“

Bluetooth-аты автокөлікті басқару дисплейінде көрсетіледі.

6. Жақын жердегі Bluetooth құрылғыларын іздеуді іске қосыңыз.

Bluetooth құрылғысының аты ұялы құрылғы дисплейінде көрсетіледі.

Автокөліктің Bluetooth құрылғысының атауын таңдаңыз.

7. Ұялы құрылғыға байланысты бақылау нөмірі дисплейде көрсетіледі немесе оны өз бетінше енгізу қажет.

- ▷ Құрылғы дисплейіндегі бақылау нөмірімен басқару дисплейіндегі көрсетілген бақылау нөмірін салыстырыңыз.

Құрылғыда және басқару дисплейінде бақылау нөмірін растаңыз.

- ▷ Құрылғыдағы сол бақылау нөмірін енгізіңіз және және iDrive арқылы растаңыз.

Құрылғы құрылғылар тізімінде қосылады және көрсетіледі, [71-бетті](#) қараңыз.

Жиі қойылатын сұрақтар

Барлық шарттар сақталған және барлық қажетті қадамдар көрсетілген тәртіпте орындалған. Бірақ мобильді құрылғы дұрыс жұмыс істемейді.

Бұл жағдайда келесі көмектесе алады:

Неге ұялы телефонды тіркеу немесе қосу мүмкін емес?



- ▶ Ұялы телефон немесе автокөлік тым көп Bluetooth құрылғыларымен байланысқан.

Bluetooth байланысын басқа құрылғымен автокөліктеөшіріңіз.

Барлық белгілі Bluetooth байланыстарын ұялы телефон құрылғысының тізімінен жойып, құрылғыларды іздеуді қайта бастаңыз.

- ▶ Ұялы телефон энергия үнемдейтін режимде жұмыс істейді немесе оның аккумулятор батареясының қуаты таусылған.

Ұялы телефонды зарядтаңыз.

Ұялы телефон неге жауап бермейді?

- ▶ Ұялы телефондағы бағдарламалар енді жұмыс істемейді.
Ұялы телефонды өшіріңіз және қайта қосыңыз.

- ▶ Ұялы телефон жұмысы үшін қоршаған ортаның тым жоғары немесе тым төмен температурасы.

Ұялы телефонды төтенше қоршаған ортаның әсеріне ұшыратпаңыз.

Неге телефон функциясын iDrive арқылы басқару мүмкін емес?

- ▶ Ұялы телефон дұрыс бапталмаған, мысалы Bluetooth аудио құрылғысы.
Ұялы телефонды телефон немесе қосымша телефон функциясымен жалғаңыз.

Неге телефон кітабының жазбалары көрсетілмейді, бәрі емес немесе толық емес көрінеді?

- ▶ Телефон кітабы жазбаларын тасымалдау әлі аяқталмаған.
- ▶ Қажет болған жағдайда тек ұялы телефоннан немесе SIM картасынан телефон кітабы жазылады.
- ▶ Арнайы таңбалы телефон кітабы жазбалары көрсетілмейді.

- ▶ Контактілерді әлеуметтік желілерден тасымалдау мүмкін емес.
- ▶ Телефон кітапшасының жазбалары тым көп.
- ▶ Контактіге арналған деректер саны тым үлкен, мысалы, жазбалар ретінде сақталған ақпаратқа байланысты.
Контактіге арналған деректер санын қысқартыңыз.
- ▶ Ұялы телефонды тек дыбыс көзі немесе телефон ретінде қосуға болады.

Ұялы телефонды теңшеңіз және оны телефон немесе қосымша телефон функциясымен жалғаңыз.

Телефон байланысының сапасын қалай жақсартуға болады??

- ▶ Ұялы телефондағы Bluetooth сигналын ұялы телефон моделіне байланысты реттеуге болады.
- ▶ Ұялы телефонды сымсыз зарядтау орнына салыңыз.
- ▶ Дыбыс параметрлерінде микрофон мен динамиктердің дыбыс деңгейін бөлек реттеңіз.

Егер тізімнің барлық тармақтары тексерілген болса, және қажетті функцияны әлі орындау мүмкін болмаса, ыстық желіге қоңырау шалыңыз немесе өндірушінің сервистік серіктесіне, басқа сервистік серіктеске немесе АТҚС-ға хабарласыңыз.

USB-қосылу

Жалпы ережелер

USB портына ұялы құрылғыларды USB қосқышы арқылы қосуға болады.

- ▶ Ұялы телефондар.
- ▶ Аудио құрылғылар, мысалы, MP3-плеер.
- ▶ USB-накопителі.
Негізгі файл жүйелері қолдау табады.
FAT32 және exFAT пішімдері ұсынылады.

Келесі қолдану түрлері болуы мүмкін:

- ▷ Жүргізушілер профильдерін экспорттау және импорттау, [99-бетті](#) қараңыз.
 - ▷ USB / аудио арқылы музыка файлдарын ойнату.
 - ▷ USB / бейне арқылы бейнефильмдерді ойнату.
 - ▷ БҚ жаңартуларды жүктеу, [72-бетті](#) қараңыз.
 - ▷ Маршруттарды импорттау.
- Қосылу кезінде мынаны ескеріңіз:
- ▷ USB портына штекерді күшпен салмаңыз.
 - ▷ Икемді өтпелі кабельді пайдаланыңыз.
 - ▷ USB құрылғысын механикалық зақымданудан қорғаңыз.
 - ▷ USB құрылғысының көп болуына байланысты, кез келген құрылғыны автокөлікте басқаруға болатынына кепілдік жоқ.
 - ▷ USB құрылғысын қоршаған ортаға, мысалы, өте жоғары температура сияқты төтенше жағдайларға ұшырамаңыз, құрылғыны пайдалану нұсқаулығын қараңыз.
 - ▷ Әртүрлі қысу техникаларының көптілігіне байланысты USB құрылғысында сақталған деректерді мінсіз ойнату әрдайым мүмкін емес.
 - ▷ Егер құрылғы осы функцияны қолдайтын болса, қосылған USB құрылғысы USB порты арқылы зарядталады.
 - ▷ Сақталған деректердің дұрыс берілуін қамтамасыз ету үшін, USB портына қосылған болса, USB құрылғысын борт розеткасынан зарядтамаңыз.
 - ▷ USB құрылғысының пайдаланылғанына байланысты, USB құрылғысының белгілі бір параметрлері қажет болуы мүмкін, құрылғыны пайдалану нұсқаулығын қараңыз.

Жарамсыз USB құрылғылары:

- ▷ USB қатты дискілері.

- ▷ USB концентраторлары.
- ▷ Бірнеше ауысымды модульдері бар жад картасын оқуға арналған USB құрылғылары.
- ▷ HFS файлдық жүйесі бар USB құрылғылары.
- ▷ Желдеткіштер немесе шамдар сияқты құрылғылар.

Жұмыс үшін қажетті шарт

USB портымен үйлесімді құрылғы, [65-бетті](#) қараңыз.

Құрылғымен қосылу

USB құрылғысын сәйкес келетін USB портына жалғаңыз, [296-бетті](#) қараңыз.

USB құрылғысы құрылғылар тізімінде көрсетіледі, [71-бетті](#) қараңыз.

Интернетке қосылу

Жалпы ережелер

Интернет кіру нүктесіне бір уақытта 8 құрылғыға дейін қосуға болады.

Жұмыс үшін қажетті жағдайлар

- ▷ WiFi интерфейсімен үйлесімді құрылғы, [65-бетті](#) қараңыз.
- ▷ ConnectedDrive шарты.
- ▷ Провайдермен Интернет желісіне қол жеткізу бойынша қызметтерді көрсетуге арналған шарт.
- ▷ Wi-Fi құрылғыда белсендірілген.
- ▷ Интернетке кіру нүктесі автокөлікте белсендірілген.
- ▷ Жұмысқа дайындық қосылған.

Интернет кіру нүктесін қосу

IDrive арқылы:

1. „Менің автокөлігім“
2. „IDrive баптаулары“
3. „Мобильді құрылғылар“

4. „Баптаулар“
5. „Интернетке кіру нүктесі“

Құрылғыны интернет кіру нүктесіне қосу

IDrive арқылы:

1. „Менің автокөлігім“
2. „IDrive баптаулары“
3. „Мобильді құрылғылар“
4. „Жаңа құрылғыны қосу“
5.  „Интернетке кіру нүктесі“
Кіру нүктесінің аты мен коды басқару дисплейінде көрсетіледі.
6. Құрылғыда Wi-Fi желілерін іздеңіз.
Құрылғыдағы желі атауын таңдаңыз.
7. Құрылғыдағы кіру нүктесінің кодын енгізіп, байланысты орындаңыз.

Құрылғы құрылғылар тізімінде көрсетіледі, **71**-бетті қараңыз.

Интернет желісіне Интернеттің кіру нүктесі арқылы бірінші рет кірген кезде провайдерден белгілі бір трафик санын сатып алу қажет.

Интернет кіру нүктесі арқылы қосылған барлық құрылғылар осы трафик санын пайдаланады.

Қажет болған жағдайда, трафик мөлшерін ConnectedDrive Store арқылы сатып алуға болады.

Баптаулар

Желі атауы мен кіру нүктесінің кодын өзгертуге болады. Сонымен қатар, басқа құрылғыларды таба алмау үшін желі атын жасыруға болады.

IDrive арқылы:

1. „Менің автокөлігім“
2. „IDrive баптаулары“
3. „Мобильді құрылғылар“
4.  батырмасын басыңыз.

5.
 - ▶ „Кіру нүктесінің кілтін өзгерту“
Қажетті кіру нүктесінің кодын енгізіңіз.
 - ▶ „Кіру нүктесінің атын өзгерту“ Желі атауын енгізіңіз.
 - ▶ „Кіру нүктесін жасыру“
Функцияны қосыңыз немесе өшіріңіз.
6. Кіру нүктесінің кодын немесе желі атын енгізуді растаңыз:
OK пиктограммасын таңдаңыз.

Apple CarPlay дайындау

Әрекет принципі

CarPlay Siri және iDrive дауыстық көмекшісімен үйлесімді Apple iPhone қызметтерін басқаруға мүмкіндік береді.

Жұмыс үшін қажетті жағдайлар

- ▶ iPhone үйлесімді, **65**-бетті қараңыз.
iPhone5 немесе одан жоғары iOS7.1 немесе одан жоғары.
- ▶ Қызметтерді жеткізу туралы тиісті шарт.
- ▶ Сіздің iPhone Bluetooth, WiFi және Siri дауыстық қызметі қосылуы тиіс.

Bluetooth және CarPlay қосыңыз

IDrive арқылы:

1. „Менің автокөлігім“
2. „IDrive баптаулары“
3. „Мобильді құрылғылар“
4. „Баптаулар“
5. Келесі ыбаптауларды таңдау керек:
 - ▶ „Bluetooth“
 - ▶ „Apple CarPlay“

iPhone CarPlay-мен тіркеу

Автокөлікте Bluetooth арқылы iPhone тіркеңіз, **66**-бетті қараңыз.

Apple CarPlay функциясын таңдаңыз:

«AppleCarPlay»

Сіздің iPhone автокөлікке қосылады және құрылғылар тізімі ндекөрсетіледі, [71-бетті](#) қараңыз.

Басқару

Толық ақпаратты навигация, ойын-сауық, байланыс жүйелерін пайдалану жөніндегі біріктірілген нұсқаулықтан немесе пайдалану жөніндегі баспа нұсқаулығынан қараңыз.

Жиі қойылатын сұрақтар

Барлық шарттар сақталған және барлық қажетті қадамдар көрсетілген тәртіпте орындалған. Бірақ мобильді құрылғы дұрыс жұмыс істемейді.

Бұл жағдайда келесі көмектесе алады:

Сіздің iPhone қазірдің өзінде Apple CarPlay тіркелген. CarPlay байланысын қайта орнатуға әрекет жасаған кезде, байланыс үшін таңдалмайды.

- ▷ Осы iPhone құрылғылар тізімінен жойыңыз.
- ▷ Bluetooth және WiFi қосылған кезде айфон сақталған автокөліктер тізімінен осы автокөлікті жойыңыз.
- ▷ iPhone жаңа құрылғы ретінде тіркеліңіз.

Егер барлық аталған іс-шараларды өткізгеннен кейін қажетті функцияны әлі орындау мүмкін болмаса, ыстық желіге қоңырау шалыңыз немесе өндірушінің сервистік серіктесіне, басқа білікті сервистік серіктесіне немесе АТҚС-ға хабарласыңыз.

Экранды қайталау

Жалпы ережелер

Экранды қайталау функциясы басқару дисплейінде смартфон дисплейін ойнатуға мүмкіндік береді.

Жұмыс үшін қажетті жағдайлар

- ▷ Экран қайталау интерфейсімен үйлесімді смартфон, [65-бетті](#) қараңыз.
- ▷ Смартфонда экранды қайталау функциясы қосылған.
- ▷ Автокөлікте Wi-Fi қосылған.

WiFi қосу

IDrive арқылы:

1. „Менің автокөлігім“
2. „IDrive баптаулары“
3. „Мобильді құрылғылар“
4. „Баптаулар“
5. „Wi-Fi автокөлікте“

Экранды қайталау функциясы бар смартфонды тіркеу

IDrive арқылы:

1. „Менің автокөлігім“
2. „IDrive баптаулары“
3. „Мобильді құрылғылар“
4. „Жаңа құрылғыны қосу“
5.  „Screen Mirroring“
WiFi сағ желісінің аты басқару дисплейінде көрсетіледі.
6. Жақын жерде Wi-Fi құрылғыларын іздеу смартфонда қосыңыз.
WiFi сағ желісінің аты құрылғы дисплейінде көрсетіледі. WiFi сағ желісінің атауын таңдаңыз.
7. IDrive арқылы қосылымды растаңыз.

Құрылғы құрылғылар тізімінде қосылады және көрсетіледі, [71-бетті](#) қараңыз.



Мобильді құрылғылар тізімін өңдеу

Жалпы ережелер

- ▶ Құрылғы бір рет тіркелгеннен кейін автоматты түрде танылып, жұмысқа дайын болғанда қайтадан қосылады.
- ▶ SIM картасында немесе ұялы телефон жадында сақталған деректер танылғаннан кейін автокөлікке жіберіледі.
- ▶ Кейбір құрылғыларда авторизация сияқты белгілі бір параметрлерді орындау қажет. Құрылғының пайдаланушы нұсқаулығын қараңыз.

Құрылғылар тізімін көрсету

Автокөлікте тіркелген немесе автокөлікке қосылған барлық құрылғылар Құрылғылар тізімінде көрсетіледі.

IDrive арқылы:

1. „Менің автокөлігім“
2. „IDrive баптаулары“
3. „Мобильді құрылғылар“

Пиктограмма құрылғы қандай функцияны көрсетеді.

Пиктограмма	Функция
	„Телефон“
	„Екіншітелефон“
	„Bluetooth-аудио“
	„Қосымша“
	„Интернетке кіру нүктесі“
	„AppleCarPlay“
	„ScreenMirroring“

Құрылғының конфигурациясы

Тіркелген немесе жалғанған құрылғыда функцияны қосуға және өшіруге болады. IDrive арқылы:

1. „Менің автокөлігім“
2. „IDrive баптаулары“
3. „Мобильді құрылғылар“
4. Қажетті құрылғыны таңдаңыз.
5. Қажетті баптауды таңдап алыңыз.

Егер құрылғыға қандай да бір функция берілген болса, Қажет болған жағдайда, жалғанған құрылғыда оны өшіруге және құрылғыны өшіруге болады.

Құрылғыны өшіру

IDrive арқылы:

1. „Менің автокөлігім“
2. „IDrive баптаулары“
3. „Мобильді құрылғылар“
4. Құрылғыны таңдаңыз.
5. „Құрылғыны ажырату“

Құрылғы тіркелген болып қалады және оны қайтадан қосуға болады, [71-бетті](#) қараңыз.

Құрылғымен қосылу

Ажыратылған құрылғы қайта қосылуы мүмкін.

IDrive арқылы:

1. „Менің автокөлігім“
2. „IDrive баптаулары“
3. „Мобильді құрылғылар“
4. Құрылғыны таңдаңыз.
5. „Құрылғыны қосу“

Құрылғыны ажыратар алдында берілген функциялар қайта жалғау кезінде құрылғыға беріледі. Құрылғыңыз қосылған болса, бұл мүмкіндіктер қажет болған жағдайда белсенсіздендіріледі.

Құрылғыны жою

IDrive арқылы:

1. „Менің автокөлігім“
2. „IDrive баптаулары“
3. „Мобильді құрылғылар“
4. Құрылғыны таңдаңыз.
5. „Құрылғыны жою“

Құрылғы ажыратылады және құрылғылар тізімінен шығарылады.

Телефон мен қосымша телефонды өзгерту

Егер автокөлікке екі ұялы телефон қосылған болса, негізгі және қосымша телефондар арасында функциялар алмасуы мүмкін.

IDrive арқылы:

1. „Менің автокөлігім“
2. „IDrive баптаулары“
3. „Мобильді құрылғылар“
4. „Баптаулар“
5. „Бірінші/екінші телефонды ауыстыру.“

Бағдарламалық қамтамасыз етуді жаңарту

Жалпы ережелер

Автокөлік ұялы құрылғыларды, мысалы, ұялы телефондар мен MP3 ойнатқыштарды қолдайды. Көптеген қолдау көрсетілетін құрылғылар үшін БҚ жаңартулары бар. Бағдарламалық қамтамасыз етуді үнемі жаңартып отырудың арқасында автокөлік жаңартылып отырады.

www.bmw.com/update сайтында бағдарламалық қамтамасыз ету жаңартуларын және өзекті нұсқауларды табуға болады.

БҚ белгіленген нұсқасының индикациясы

Автокөлікте орнатылған БҚ нұсқасы көрсетіледі.

IDrive арқылы:

1. „Менің автокөлігім“
2. „IDrive баптаулары“
3. „БҚ жаңарту“
4. „Ағымдағы нұсқаны көрсету“

Жаңарту орындалса, қосымша ақпаратты көру үшін қажетті нұсқаны таңдаңыз.

USB арқылы бағдарламалық қамтамасыз етуді жаңарту

БҚ жаңартуды тек тоқтату кезінде ғана орындауға болады.

IDrive арқылы:

1. Файлды бағдарламалық қамтамасыз етуді жаңартып, USB жадының түбірі қалтасына сақтаңыз.
2. USB жинақтағышын USB портына салыңыз, 298-бетті қараңыз.
3. „Менің автокөлігім“
4. „IDrive баптаулары“
5. „БҚ жаңарту“
6. „БҚ жаңарту“
7. „USB“
8. „БҚ орнату“
9. „ОК“
10. Жаңартуды күтіңіз.
11. „Жүйенің жұмысын аяқтау“

Қажет болған жағдайда қозғалтқышты алдын ала өшіріңіз.

БҚ нұсқасын қалпына келтіру

БҚ нұсқасын БҚ-ның соңғы жаңартылған нұсқасына және БҚ-ның зауыттық нұсқасына дейін қалпына келтіруге болады.



БҚ қалпына келтіруді тек тұрақ кезінде орындауға болады.

iDrive арқылы:

1. „Менің автокөлігім“
2. „iDrive баптаулары“
3. „БҚ жаңарту“
4. „БҚ қалпына келтіру“
5.
 - ▷ „Алдыңғы нұсқасы“
Бағдарламалық қамтамсыз етудің алдыңғы нұсқасы қалпына келтіріледі.
 - ▷ „БҚ зауыттық нұсқасы“
Бағдарламалық қамтамсыз етудің бірінші нұсқасы қалпына келтіріледі.
6. „БҚ жою“
7. „ОК“
8. Қалпына келтіруді күтіңіз.
9. „Жүйенің жұмысын аяқтау“
10. Қажет болған жағдайда қозғалтқышты алдын ала өшіріңіз.

Пайдалану жөніндегі нұсқаулықты беру құралдары

Автокөлікті жабдықтау

Бұл тарауда модельдік қатарда ұсынылатын сериялық, экспорттық және арнайы жабдықтардың барлық нұсқалары сипатталған. Сондықтан, автокөлікте жоқ, мысалы, таңдалған қосымша жабдыққа немесе экспорттық нұсқаға байланысты жабдық сипатталады. Бұл сондай-ақ қауіпсіздік үшін маңызды функциялар мен жүйелерге қатысты. Тиісті функциялар мен жүйелерді пайдаланғанда қолданыстағы заңдар мен ережелерді сақтаңыз.

Жалпы ережелер

Пайдаланушы нұсқаулығының мазмұнын әр түрлі тәсілдермен көруге болады:

- ▶ Пайдалану жөніндегі баспа нұсқаулығы, [74-бетті](#) қараңыз.
- ▶ Автокөліктегі кіріктірілген пайдалану нұсқаулығы, [74-бетті](#) қараңыз
- ▶ BMW Driver's Guide қосымша, [76-бетті](#) қараңыз
- ▶ Пайдалану жөніндегі онлайн-нұсқаулық, [76-бетті](#) қараңыз.

Әр түрлі пайдалану нұсқаулығы ақпарат беру құралдары әр түрлі сипаттамаларға ие, [78-бетті](#) қараңыз.

Пайдалану жөніндегі баспа нұсқаулығы

Әрекет принципі

Пайдалану жөніндегі баспа нұсқаулығында модельдік қатарда ұсынылатын сериялық, экспорттық және арнайы жабдықтардың барлық нұсқалары сипатталған.

Жалпы ережелер

Пайдалану жөніндегі нұсқаулық Навигация, емдеу, байланыс қызмет көрсету қызметінен баспа түрінде сатып алуға болады.

Дополнительное руководство по эксплуатации

Обращайте внимание на дополнительное руководство по эксплуатации, обычно оно входит в комплект бортовой литературы.

Автокөліктегі кірістірілген пайдалану нұсқаулығы

Әрекет принципі

Кірістірілген пайдалану нұсқаулығында автокөліктегі барлық жинақтамалар мен функциялар сипатталған.

Кіріктірілген пайдаланушы нұсқаулығын басқару дисплейіне шығаруға болады.



Пайдалану жөніндегі нұсқаулықты таңдау

1.  батырмасын басыңыз.
2. „Менің автокөлігім“
3. „Пайдалану жөніндегі нұсқаулық“
4. Қажетті мазмұнға кіру жолын таңдаңыз.

Пайдалану жөніндегі нұсқаулықты парақтау

Келесі немесе алдыңғы мазмұн экранында көрсетілгенге дейін контроллерді бұраңыз.

Контекстік анықтама

Жалпы ережелер

Пайдаланушы нұсқаулығының бөлімін осы уақытта таңдалған функция үшін көрсетуге болады.

iDrive арқылы басқару кезіндегі шақыру

Параметрлер мәзіріндегі басқару дисплейіндегі функциядан тікелей ауысу:

1.  батырмасын басыңыз.
2. „Пайдалану жөніндегі нұсқаулық“

Автоматты диагностика жүйесінің хабарын көрсеткенде қоңырау шалу



Тікелей автоматты диагностика жүйесі хабарынан басқару дисплейінде:

 „Пайдалану жөніндегі нұсқаулық“

Функциядан пайдаланушы нұсқаулығына өту

Басқару дисплейінде, мысалы, радиодан, пайдалану нұсқаулығына, сондай-ақ бір

индикатордан екінші индикаторға ауысуға болады:

1. Батырманы басыңыз .
2. „Пайдалану жөніндегі нұсқаулық“
3. Пайдаланушы нұсқаулығындағы қажетті бетті таңдаңыз.
4.  Соңғы рет көрсетілген функцияға оралу үшін пернені қайта басыңыз.
5.  Соңғы рет көрсетілетін пайдаланушы нұсқаулығы бетіне оралу үшін пернені басыңыз.

Соңғы рет көрсетілген пайдаланушы нұсқаулығының функциялары мен беттерінен үздіксіз өту үшін 4 және 5 қадамдарын қайталаңыз. Сонымен қатар, барлық жаңа және жаңа терезелер ашылады.

Жылдам кіру батырмалары

Жалпы ережелер

Пайдаланушы нұсқаулығына ауысуды жылдам кіру батырмаларында сақтауға және тікелей шақыруға болады, [54-бетті](#) қараңыз.

Сақтау

1. iDrive арқылы қажетті өтуді таңдаңыз:
 - ▶ „Қысқаша нұсқаулық“
 - ▶ „Фотоіздеу“
 - ▶ „Негізгі сөз бойынша іздеу“
 - ▶ „Анимациялар“
2.  2 секундтан артық басу арқылы жылдам кіру батырмасын басып тұрыңыз.

Іске қосу

 Тиісті батырманы басыңыз.

Пайдаланушы нұсқаулығы таңдалған өту арқылы көрсетіледі.

BMW Driver's Guide ҚОСЫМША

Әрекет принципі

BMW driver 's Guide мобильді қосымшасында автокөлікте ұсынылған барлық жинақтамалар мен функциялар сипатталған.

Мобильді қосымшаны смартфондар мен планшеттерде көруге болады.

Жалпы ережелер

Көптеген елдерде пайдалану нұсқаулығы қосымша түрінде қол жетімді. Беттегі интернеттегі одан кейінгі ақпарат:

www.bmw.com/bmw_drivers_guide

VIN нөмірін енгізу арқылы мазмұнды сүзуге болады.

Автокөліктер

Мобильді қолданбада түрлі автокөліктерге арналған пайдалану нұсқауларын сақтауға болады.

Демонстрациялық автокөлік көмегімен қосымша мобильді қосымшаны тексеруге болады.

Операциялық жүйелер және тіл

Мобильді қосымша iOS және Android операциялық жүйелері үшін қолжетімді.

Пайдаланушы нұсқаулығы құрылғы тілінде жүктеледі.

Пайдалану жөніндегі онлайн-нұсқаулық

Әрекет принципі

Онлайн пайдалану нұсқаулығында автокөлікте ұсынылған барлық жинақтамалар мен функциялар сипатталған.

Пайдалану жөніндегі онлайн-нұсқаулықты кез келген өзекті браузерде көруге болады.

Жалпы ережелер

Көптеген елдерде пайдалану жөніндегі онлайн-нұсқаулық бар. Клиенттік порталда пайдаланушының есептік жазбасы қажет болуы мүмкін.

VIN нөмірін енгізу арқылы мазмұнды сүзуге болады.

Автокөліктер

Әр түрлі автокөліктер үшін бірнеше жеке пайдалану нұсқауларын сақтауға болады.

Тіл

Тіл амалдық жүйенің тіл параметрлеріне сәйкес таңдалады.

Басып шығару

Басып шығару функциясы арқылы жеке тарауларды автоматты түрде пішімдеуге және басып шығаруға болады.



Пайдалану жөніндегі нұсқаулықтың мазмұнын беру құралдарының компоненттері

Жалпы ережелер

Келесі компоненттер ақпаратты берудің барлық құралдарында тең дәрежеде қол жетімді емес.

Қол жетімділік туралы қосымша ақпарат, [78-бетті](#) қараңыз

Қысқаша нұсқаулық

Қысқаша нұсқаулықта автокөлікті басқару, оның негізгі функцияларын пайдалану, сондай-ақ апат кезіндегі әрекеттер туралы маңызды мәліметтер бар.

Фотоіздеу

Фотоіздеудің көмегімен суреттер бойынша ақпарат пен сипаттамаларды іздеуге болады. Бұл пайдалы болуы мүмкін, мысалы, атауы белгісіз жиынтық сипаттамасы.

Жиі қойылатын сұрақтар

Тарауда автокөлік бойынша жиі қойылатын сұрақтарға жауаптарды, сондай-ақ қосымша ақпаратқа пайдалы сілтемелерді табуға болады.

Жылдам тізім

Жылдам тізім маңызды ақпарат және әр түрлі жағдайлар бойынша түсініктеме береді.

Анимациялар

Анимациялар жүйелердің негізгі функцияларын түсіндіреді.

Smart Scan

Smart Scan арқылы автокөлікте әртүрлі пиктограммаларды сканерлеуге болады. Пиктограмманы қысқаша түсіндіргеннен кейін басшылықтан тікелей тарауды көрсетуге болады.

Smart Scan тек iOS операциялық жүйесі үшін қолжетімді.

Кілт сөз іздеу

Кілт сөздер арқылы ақпарат беру құралдарынан ақпарат пен сипаттамаларды іздеуге болады.

Маңызды сипаттама

	Баспа	кіріктірілген	Мобильді қосымша	Онлайн
Барлық жинақтау опциялары бар.	X	—	—	—
Нақты автокөлікті жинақтау.	—	X	X	X
Қысқаша нұсқаулық	X	X	X	X
Фотоіздеу.	—	X	X	X
Жиі қойылатын сұрақтар.	—	—	X	X
Жылдам тізім.	—	—	X	X
Анимациялар.	—	X	X	X
Smart Scan.	—	—	X	—
Кілт сөздер бойынша іздеу.	X	X	X	X

X: бар.

—: жоқ.





👉 БАСҚАРУ

Ашу және жабу.....	82
Орындықтар, айналар және рөлдік дөңгелек	110
Балаларды қауіпсіз тасымалдау.....	125
Жүргізу.....	135
Индикация	157
Жарықтандыру	177
Қауіпсіздік.....	185
Қозғалыс тұрақтылығын реттеу жүйесі	222
Көмекші функциялар	228
Жүру жайлылығы	273
Кондиционерлеу	274
Салонның жабдықталуы	290
Сақтауға арналған орындар.....	297
Жүкбөлімшесі.....	301



Ашу және жабу

Автокөліктің жабдықталуы

Бұл тарауда модельдік қатарда ұсынылатын сериялық, экспорттық және арнайы жабдықтардың барлық нұсқалары сипатталған. Сондықтан, автокөлікте жоқ, мысалы, таңдалған қосымша жабдыққа немесе экспорттық нұсқаға байланысты жабдық сипатталады. Бұл сондай-ақ қауіпсіздік үшін маңызды функциялар мен жүйелерге қатысты. Тиісті функциялар мен жүйелерді пайдаланғанда қолданыстағы заңдар мен ережелерді сақтаңыз.

Қашықтан басқару пульті

Жалпы ережелер

Жинақтауға байланысты жеткізу көлеміне екі қашықтан басқару пульті немесе бір пульт және BMW дисплейі бар бір кілт кіреді.

Әрбір электрондық кілтте ауыспалы аккумулятор бар. Батареяны ауыстыру, [85-бетті](#) қараңыз.

Пернелер мүмкіндіктерін жинақтауға және экспорттық нұсқаға қарай реттеуге болады. Баптаулар, [102-бетті](#) қараңыз.

Әрбір қашықтан басқару құралы үшін автокөлікте жеке параметрлер сақталған. Жүргізуші профилі, [99-бетті](#) қараңыз.

Қашықтан басқару пультіңде техникалық жағдайы туралы ақпарат сақталады. Электрондық кілттегі сервистік деректер, [381-бетті](#) қараңыз.

Автокөлік ішіндегі қашықтан басқару құралын жабпау үшін, автокөліктен шыққан кезде қашықтан басқару құралын өзімен бірге алыңыз.

Қауіпсіздік техникасы ережелері

ЕСКЕРТУ

Автокөліктегі адамдар немесе жануарлар есікті ішінен құлыптап, жылытуы мүмкін. Бұл жағдайда автокөлікті сыртынан ашу мүмкін емес. Жарақат алу қаупі бар. Автокөлікті сыртынан ашуға болатын қашықтан басқару құралын алып тастаңыз.

ЕСКЕРТУ

Кейбір экспорттық нұсқаларда ішкі құлпын ашу арнайы білім болғанда ғана мүмкін.

Адамдар ұзақ уақыт бойы автокөліктің ішінде және нәтижесінде жоғары немесе төмен температураға ұшыраған болса, бұл олардың өмірі мен денсаулығына қауіп төндіруі мүмкін. Егер адамдар болса, автокөлікті сыртынан жаппаңыз.

ЕСКЕРТУ

Қараусыз қалған балалар немесе жануарлар автокөлікті қозғалысқа алып, өзіне немесе басқа да қозғалысқа қатысушыларға қауіп төндіруі мүмкін, мысалы, келесі әрекеттер нәтижесінде:

- ▷ Қозғалтқышты іске қосу/тоқтату батырмасын басу.
- ▷ Тұрақ тежегішін өшіру.
- ▷ Есіктер мен терезелерді ашу және жабу.
- ▷ Селектор иіңтірегін N күйіне орнату.



▷ Автокөліктің жабдықтарын басқару.

Авария болу немесе жарақат алу қаупі бар. Балаларды немесе жануарларды автокөлікте қараусыз қалдырмаңыз. Автокөліктен шыққан кезде қашықтан басқару құралын алып, автокөлікті құлыптаңыз.

Шолу

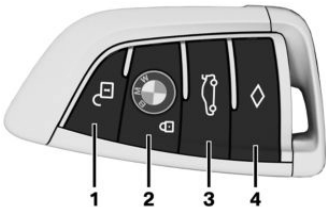

- 1 Бұғаттан шығару
- 2 Бұғаттау
- 3 Жүк салғыш есігін ашу / жабу
- 4 Үйге апару функциясы

Бұғаттан шығару

 Қашықтан басқару пульті пернесін басыңыз.

Баптауларға байланыстыкелесі компоненттерге кіру үшін бұғаттаншығару, 102-бетті қараңыз:

- ▷ Жүргізуші есігі және Отын бағы лючогы. Басқа көлікке кіру құлпын ашу үшін қашықтан басқару пульті батырмасын қайта басыңыз.
- ▷ Барлық есіктер, жүк есігі және Отын бағының люгі.

Қосымша келесі функциялар орындалады:

- ▷ Бұғаттан шығару қозғалыс бағыты көрсеткішінің көмегімен расталады.

Дополнительно выполняются следующие функции:

- ▷ Бұл функцияны баптауларда белсендіру керек, 102-бетті қараңыз.

- ▷ Жүргізуші профилінде сақталғандар орындалады, 99-бетті қараңыз, Баптаулар.
- ▷ Жүргізуші орындығы жүргізуші профилінде сақталған соңғы жағдайды қабылдайды. Бұл функцияны баптауларда белсендіру керек, 102-бетті қараңыз.
- ▷ Егер ол қолмен сөндірілмеген болса, салонның жарығы қосылады. Салонда жарықты қолмен қосу және өшіру, 183-бетті қараңыз.
- ▷ Реттеуге байланысты сәлемдесу жарығы мен Үйге апару функциясы қосылады 178-бетті қараңыз.
- ▷ Артқы көріністің сыртқы айналары автоматты түрде салынады. Бұл функцияны баптауларда белсендіру керек, 102-бетті қараңыз. Ыңғайлы жабу функциясы арқылы бүктелген артқы көріністің сыртқы айналарын ыңғайлы ашу функциясы арқылы жіктеу қажет.
- ▷ Айдап кетуге қарсы құрылғымен: Айдап кетуге қарсы құрылғы сөнеді.
- ▷ Дабылдама, 104-бетті қараңыз, сөнеді.

Алдыңғы есіктердің бірі ашылғаннан кейін автокөлік жұмысқа дайын, 42-бетті қараңыз.

Жарықтандыру функциялары қоршаған жарықтандыруға байланысты.

Жайлы ашу

 Құлпын ашқаннан кейін қашықтан басқару құралындағы батырманы басып тұрыңыз.

Қашықтан басқару пультінің батырмасы басылғанша терезелер мен шыны люк ашылады.

Ыңғайлы жабу функциясы арқылы бүктелген сыртқы артқы айналар жайылады.



Бұғаттау

1. Жүргізуші есігін жабыңыз.
2.  Қашықтан басқару пульті пернесін басыңыз.

Келесі әрекеттер орындалады:

- ▷ Барлық есіктер, жүк салғыш есігі және Отын бағының люгі жабылады.
- ▷ Бұғаттау қозғалыс бағыты көрсеткішінің көмегімен расталады. Бұл функцияны баптауларда белсендіру керек, [102-бетті](#) қараңыз.
- ▷ Артқы көріністің сыртқы айналары жиналады. Бұл функцияны баптауларда белсендіру керек, [102-бетті](#) қараңыз.
- ▷ Айдап әкетуге қарсы құрылғымен: айдап әкетуге қарсы құрылғы қосылады. Бұл сақтандырғыш тұтқалар немесе есікті ашу құрылғысы арқылы есіктің құлпын болдырмайды.
- ▷ Дабылдама, [104-бетті](#) қараңыз, қосылады.

Егер бұғаттау кезінде қозғалысқа дайындық әлі қосылса, автокөлік екі рет дыбыс сигналын береді. Бұл жағдайда қозғалтқышты іске қосу/тоқтату батырмасы арқылы қозғалысқа әзірлікті өшіріңіз.

Жайлы жабу

Қауіпсіздік техникасы бойынша нұсқау

ЕСКЕРТУ

Ыңғайлы жабу кезінде дене мүшелерін қысып қалуы мүмкін. Жарақат алу қаупі бар. Ыңғайлы жабу кезінде қозғалыс аймағы еркін қалуын қадағалаңыз.

Жабу



Құлыптан кейін қашықтан басқару құралындағы батырманы басып тұрыңыз.

Қашықтан басқару пультінің батырмасы басылғанша терезелер мен шыны люк жабылады.

Артқы көріністің сыртқы айналары жиналады.

Авариялық жарық сигналы қосылған кезде артқы көріністің сыртқы айналары жинақталмайды.

Салонды және сыртқы жарықтандыруды қосу



Автокөлік құлыпталған кезде қашықтан басқару пульті пернесін басыңыз.

Жапқаннан кейін алғашқы 10 секундта функция қол жетімді болмайды.

- ▷ Егер ол қолмен сөндірілмеген болса, салонның жарығы қосылады. Салонда жарықты қолмен қосу және өшіру, [183-бетті](#) қараңыз.
- ▷ Параметрлерге байланысты сыртқы жарықтандыру қосылады, [178-бетті](#) қараңыз.

Жарықтандыру функциялары қоршаған жарықтандыруға байланысты.

Жүк салғыш есігі

Жалпы ережелер

Қашықтан басқару пультінің жабылуын болдырмау үшін оны жүк салғыш бөлімшесінде қалдырмаңыз.

Жинақтауға және экспорттық нұсқаға байланысты, есіктерді құлпын ашу әдісін орнатуға болады. Баптауларды орындаңыз, [102-бетті](#) қараңыз.



Қауіпсіздік техникасы ережелері

ЕСКЕРТУ

Жүк салғыш есігін басқару кезінде дененің мүшелерін қысып алу қаупі болады. Жарақат алу қаупі бар. Ашу және жабу кезінде жүк салғыш есігінің жылжу аймағы еркін қалуын қадағалаңыз.

ЕСКЕРТУ

Жүк салғыштың есігі ашылған кезде жылжиды. Жарақат алу немесе мүлікке зиян келтіру қаупі бар. Ашу және жабу кезінде, жүк салғыштың есігінің жүру аумағы бос болатынына көз жеткізіңіз.

НҰСҚАУ

Қозғалыс кезінде белгіленген заттар әйнек пен электр жылыту сымдарына соғылуы мүмкін. Мүліктің бүліну қаупі бар. Өткір ұштарын орап, бұрышты заттардың әйнекке тигізбейтініне көз жеткізіңіз.

Ашу



Қашықтан басқару пульті батырмасын ОК 1 секунд басып тұрыңыз.

Жүк салғыштың қақпағын жабу



Қашықтан басқару құралындағы батырманы басыңыз және ұстап тұрыңыз.

Батырманы босату қозғалысты тоқтатады. Егер есіктер құлпын ашпаса, жүк салғыштың қақпағы жабылғаннан кейін бірден қайтадан бұғатталады.

Үйге апару функциясын қосу



Қашықтан басқару пульті пернесін басыңыз.

Ұзақтығы баптаңыз, 178-бетті қараңыз.

Батареяны ауыстыру

1. Кіріктірілген кілтті қашықтан басқару пультінен шығарыңыз, 87-бетті қараңыз.
2. Батарея бөлігі қақпағының астына салынған кілтті орнатыңыз, 1 нұсқар және қозғалысына ұқсас қозғалысты кірістірілген кілтпен орындау арқылы қақпақты көтеріңіз, 2 нұсқар.

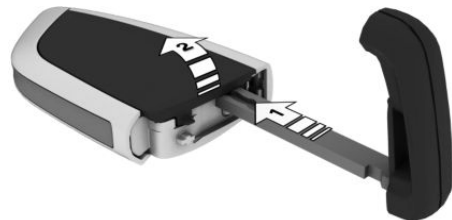

3. Батареяға бағыттауыш бағытында өткір ұшталған затпен басыңыз және оны алып тастаңыз.

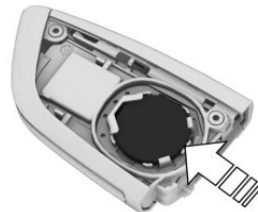

4. CR 2032 типті батареяны оң жағымен жоғары салыңыз.
5. Қақпақты жабыңыз.



Ескі батареяларды өндірушінің сервистік серіктесі, басқа сервистік серіктесі, АТҚС-да кәдеге жаратуға,



немесе жинау пунктіне тапсыруға болады.

Қосымша қашықтан басқару пультері

Қосымша қашықтан басқару пультерін өндірушінің сервистік серіктесінен, басқа сервистік серіктестен немесе АТҚС-дан сатып алуға болады.

Қашықтан басқару пультінің жоғалуы

Жоғалған қашықтан басқару құралын өндірушінің сервистік серіктесіне, басқа сервистік серіктеске немесе АТҚС-ға бұғаттауға немесе ауыстыруға болады.

Ақаулық

Жалпы ережелер

Автоматты диагностика жүйесінің хабары көрсетіледі, [158-бетті](#) қараңыз.

Автокөлікті қашықтықтан басқару пультін тану басқалардан басқа, мынадай мән-жайлар кедергі келтіруі мүмкін:

- ▶ Қашықтан басқару пультінің батареясы зарядталмаған. Батареяны ауыстыру, [85-бетті](#) қараңыз.
- ▶ Радиомачттардан немесе жоғары тарату қуаты бар басқа да құрылғылардан туындаған радиобайланыс кедергілері.
- ▶ Металл заттарды қашықтықтан басқару пультін экрандау.
Металл заттармен қашықтан басқару құралын ұстамаңыз.
- ▶ Қашықтан басқару пультіне тікелей жақын жерде ұялы телефондармен немесе басқа электрондық құрылғылармен туындаған радиобайланыс кедергілері.

Қашықтан басқару құралын электрондық құрылғылармен бірге ұстамаңыз.

- ▶ Ұялы телефонды зарядтау сияқты ұялы құрылғыларды зарядтау үшін радио кедергілері.
- ▶ Қашықтан басқару пульті сымсыз зарядтау орнына тікелей жақын.

Қашықтан басқару құралын басқа жерге қойыңыз.

Ақау болған кезде автокөлікті ішіне салынған кілттің көмегімен сыртқа жабуға немесе жабуға болады, [91-бетті](#) қараңыз.

Қашықтан басқару пультін авариялық тану арқылы қозғалысқа әзірлікті қосу

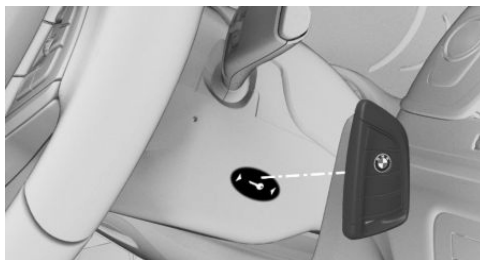

Қашықтан басқару пульті анықталмаса, қозғалысқа дайын болуы мүмкін емес.

Бұл жағдайда келесідей әрекет етіңіз:

1. Артқы жағын қашықтан басқару құралын рөл колонкасында таңбалауға қойыңыз. Бұл ретте аспаптар комбинациясына назар аударыңыз.
2. Егер қашықтан басқару пульті танылса:
10 секунд ішінде қозғалуға дайындықты қосыңыз.



Қашықтан басқару құралы танылмаса, оның орнын сәл өзгертіп, әрекеттерді қайталаңыз.

Дисплейі бар BMW кілті

Жалпы ережелер

Дисплейі бар BMW кілтін жеткізу жиынтығына қосымша механикалық кілт кіреді. Дисплей кілтін пайдаланғанда, механикалық кілт өзімен бірге, мысалы, әмиянда/әмиянда болуы керек. Механикалық кілт біріктірілген кілт ретінде қолданылады.

Дисплей кілті стандартты қашықтан басқару пультінің барлық функцияларын қолдайды.

Сонымен қатар, келесі мүмкіндіктер бар:

- ▷ Есіктер мен терезелердің күйін сұрау.
- ▷ Айдап кетуге қарсы сигнал күйін сұрау.
- ▷ Сервистік ақпаратты сұрату.
- ▷ Бақтағы отында бар жүрістің запасын сұрау.
- ▷ Автономды жылыту жүйесі бар: автономды жылыту жүйесін басқару.
Автономды жылыту жүйесі жоқ: автономды желдету жүйесін басқару.
- ▷ Тұрақ кезінде автокөлік деңгейін реттеу.

Қауіпсіздік техникасы ережелері

ЕСКЕРТУ

Автокөліктегі адамдар немесе жануарлар есікті ішінен құлыптап, жылытуы мүмкін. Бұл жағдайда автокөлікті сыртынан ашу мүмкін емес. Жарақат алу қаупі бар. Автокөлікті сыртынан ашу үшін, қашықтан басқару пультін өзіңізбен алып жүріңіз.

ЕСКЕРТУ

Кейбір экспорттық нұсқаларда ішкі құлпын ашу арнайы білім болғанда ғана мүмкін.

Адамдар ұзақ уақыт бойы автокөлік ішінде болып, нәтижесінде жоғары немесе төмен температураға ұшыраған болса, бұл олардың өмірі мен денсаулығына қауіп төндіруі мүмкін. Егер адамдар болса, автокөлікті сыртынан өшірмеңіз

ЕСКЕРТУ

Қараусыз қалған балалар немесе жануарлар автокөлікті қозғалысқа алып келіп, өзіне немесе басқа да қозғалысқа қатысушыларға қауіп төндіруі мүмкін, мысалы, келесі әрекеттер нәтижесінде:

- ▷ Қозғалтқышты іске қосу/тоқтату батырмасын басу.
- ▷ Тұрақ тежегішін өшіру.
- ▷ Есіктер мен терезелерді ашу және жабу.
- ▷ Селектор иінтірегін N күйіне орнату.
- ▷ Автомобиль жабдықтарын басқару.

Апат немесе жарақат алу қаупі бар. Балаларды немесе жануарларды автокөлікте қараусыз қалдырмаңыз. Автокөліктен шыққан кезде қашықтан басқару пультін алып, автокөлікті құлыптаңыз.



Шолу



- 1 Жүк салғыш есігін ашу/жабу
- 2 Бұғаттан шығару
- 3 Үйге апару функциясы
- 4 Бұғаттау
- 5 Дисплей
- 6 Артқа
- 7 Дисплейді қосу / сөндіру
- 8 Micro-USB зарядына арналған қосқыш

Қабылдау аймағы

Дисплей кілтiнiң қол жетiмдi мүмкiндiктерiнiң саны автокөлікке дейiнгi қашықтыққа байланысты.

- ▷ Жақын қабылдау аймағында дисплей кілтiнiң барлық мүмкiндiктерi бар.
- ▷ Алыс қабылдау аймағында жағдай туралы ақпаратты сұратуға болады.

Автономды жылыту жүйесiмен: автономды жылыту жүйесiмен басқаруға болады.

Автономды жылыту жүйесi жоқ: автономды желдету жүйесiн басқаруға болады.

- ▷ Қабылдау аймағынан тыс соңғы автокөлік ақпараты көрсетiлуi мүмкiн.

 Пиктограмма қабылдау аймағынан тыс батырмалардың бiрiн басқан кезде дисплейде көрсетiледi.



Дисплей

Жалпы ережелер

Дисплей жоғарғы күй жолағынан, ақпараттық аймағынан және төменгі күй жолынан тұрады.

Жоғарғы күй жолағы

Күйдiң жоғарғы жолында келесi ақпарат көрсетiледi:

- ▷  Автокөлік бұғатталған.
- ▷  Автокөлік бұғатталмаған.
- ▷ Автокөлікте орнатылған уақыт.
- ▷  Батареяның зарядтау күйi дисплей кiлтi.

Ақпарат аймағы

Ақпарат аймағында деректердi сұратуға және қосымша функцияларды орындауға болады.

Егер ақпараттық аймақ бiрнеше беттен тұрса, ақпарат астында бет индикаторлары көрсетiледi.

 Ағымдағы беттiң индикаторы толып қалған.

Беттердi ауыстыру үшін оңға немесе солға сырғытыңыз.

Егер парақшада қосымша ақпарат бар болса, тиiстi белгiшенi басыңыз.

Жоғары бетке қайтару үшін:  дисплейдiң астындағы мына символды басыңыз.

Күйдiң төменгi жолағы

Күйдiң төменгi жолағында дисплей кiлтiнiң қабылдау аймағында бар - жоғы көрсетiледi, **88**-беттi қараңыз.

- ▷ „Қосылған“:Дисплей кiлтi қабылдау аймағында.
- ▷ „Жаңарту“:Дисплей кiлтi қабылдау аймағынан



тыс. Автокөліктен соңғы деректерді беру күні мен уақыты көрсетіледі.

Өшіру/қосу

Батарея зарядын үнемдеу үшін дисплей индикациясы біраз уақыттан кейін автоматты түрде өшеді.

Дисплейдегі индикацияны қолмен сөндіру: Дисплей кілтiнiң сол жағындағы батырмасын басыңыз. Шолу, **88-бетті** қараңыз.

Дисплейде индикацияны қосу:



1. дисплейі бар кілттің сол жағындағы батырманы басыңыз.
2. Содан кейін экранды бұғаттауды тоқтату үшін төменнен жоғары қарай сырғытыңыз.

Батареяның жұмыс уақытын арттыру үшін дисплейді сөндіріңіз:

1. Қажет болған жағдайда, экранды бұғаттауды болдырмаңыз
2. „ОК“
3. Дисплейді қосу:
4. Дисплейі бар кілттің сол жағындағы батырманы басыңыз.

Басқару принципі

Ішкі мәзірге қатынауды жүзеге асыратын төрт басты мәзір бар.

Бастапқы мәзір	Ақпарат/функция
„Қауіпсіздік бойынша ақпарат.“	 Дабылдаманың жағдайы. Дабылдама іске қосылғаннан кейін: сигнал берудің іске қосылу күні, уақыты және себебі.
	 Терезелер күйі. Шыны люктің жағдайы.

Бастапқы мәзір

Ақпарат/функция

„автокөлік ақпараты.“

CBS жағдайы бойынша ТҚК индикаторына техникалық қызмет көрсету индикациясы, **381-бетті** қараңыз.

Тұрақ жарықтарының жай-күйі.

„Жүріс қоры бойынша ақпарат“

Бақтағы Отындағы жүріс қоры.

„кондиц. баптау.“

Автономды жылыту жүйесі бар: автономды жылыту жүйесін басқару, **284-бетті** қараңыз.

Автономды жылыту жүйесі жоқ: автономды желдету жүйесін басқару, **284-бетті** қараңыз.

Дисплейі бар кілт батареясы

Жалпы ережелер

Келесі нұсқауларды сақтаңыз:

- ▷ Егер дисплейі бар кілттің батареясы зарядталса, дисплей автоматты түрде өшіріледі. Батареяны қайтадан қосу үшін зарядтау керек. Стандартты батырмалардың функциялары батарея толығымен жойылғанша сақталады.
- ▷ Батареяны дисплей кілтін бірінші рет қолданар алдында және дисплей кілті ұзақ уақыт бойы пайдаланылмаса, кемінде үш сағат бойы зарядтауға қойыңыз.
- ▷ USB порты арқылы зарядтау кезінде интерактивті кілтті қолдануға болады. Батарея толық заряды



болса, дисплей кілтін қайтадан пайдалануға болады. Интерактивті кілтті USB порты арқылы зарядтау кезінде пайдалануға болады. Егер батарея заряды толығымен таусылған болса, дисплейдегі кілтті қайта пайдалануға дейін біраз уақыт кетуі мүмкін.

- ▷ Зарядтау кезінде зарядтау құрылғысы мен дисплей кілті қыздырылуы мүмкін. Жоғары температураларда дисплей кілті арқылы өтетін зарядтау тогының азаюы мүмкін, ерекше жағдайларда зарядтау процесі уақытша тоқтатылуы мүмкін.

Зарядтау

USB арқылы

Дисплей кілтін Micro-USB зарядтау қосқышы арқылы USB қосқышына қосыңыз.

Қол беріліс қорабымен: сымсыз зарядтауға арналған науа



1. Науаның қақпағын ашыңыз.
2. Сусындардың сол жақ ұстағышының алдындағы сымсыз зарядтауға арналған науаның ортасына интерактивті кілт салыңыз.
3. Назар аударыңыз, бұл дисплей жоғары бағытталуы тиіс.
4. Науаның қақпағын жабыңыз.

Ақаулықтар

Жалпы ережелер

Автоматты диагностика жүйесінің хабары көрсетіледі.

Автокөлік дисплейі бар BMW кілтін тану басқалардан басқа, мынадай мән-жайлар кедергі келтіруі мүмкін:

- ▷ Дисплейі бар кілттің батарейкасының заряды таусылған. Батареяны зарядтаңыз, **89**-бетті қараңыз.
- ▷ Радиомачттардан немесе жоғары тарату қуаты бар басқа да құрылғылардан туындаған радиобайланыс кедергілері.
- ▷ Металл заттар дисплейі бар кілтті экрандау.
- ▷ Тікелей жақын жердегі ұялы телефондармен немесе басқа электрондық құрылғылармен туындаған радиобайланыс кедергілері.
- ▷ Мобильді құрылғыларды зарядтау, мысалы, ұялы телефонды зарядтау үшін радио кедергілері.

Металл заттармен немесе электрондық құрылғылармен бірге дисплей кілтін ұстамаңыз.

Ақаулық кезінде автокөлікті металл кілтпен сыртта жабуға немесе ашуға болады.

Дисплейі бар BMW кілтін авариялық тану арқылы қозғалысқа дайындықты қосу



Егер дисплей кілтін анықталмаса, қозғалысқа дайын болуы мүмкін емес.



Бұл жағдайда келесідей әрекет етіңіз:

1. Рөл колонкасында таңбалауға артқы жағы бар дисплей кілтін алып тастаңыз. Бұл ретте аспаптар комбинациясына назар аударыңыз.
2. Егер дисплей кілті танылса: 10 секунд ішінде қозғалуға дайындықты қосыңыз.

Егер дисплей кілті танылмаса, оның орнын сәл өзгертіп, әрекеттерді қайталаңыз.

Дисплеймен BMW кілтін қалпына келтіру

Егер зарядталған дисплей қосылмаса немесе дисплей деректер енгізуге жауап бермесе, дисплей кілтін қалпына келтіруге болады.

Дисплейде индикация пайда болғанша, дисплей кілтінің сол жағынан кемінде 20 секунд басып тұрыңыз.

Кіріктірілген кілт

Жалпы ережелер

Кіріктірілген кілтпен жүргізушінің есігін қашықтан басқару пультімен өшіруге және құлыптауға болады.

Кіріктірілген кілт қолғап жәшігіне жарамды.

Кіріктірілген кілттің көмегімен алдыңғы жолаушының НПБ құлып-ажыратқышын жабуға және жабуға болады, 187-бетті қараңыз.

Қауіпсіздік техникасы ережелері

ЕСКЕРТУ

Кейбір экспорттық нұсқаларда ішкі құлпын ашу арнайы білімі болған кезде ғана мүмкін болады.

Адамдар ұзақ уақыт бойы автокөлік ішінде және нәтижесінде жоғары немесе төмен температураға ұшыраған болса, бұл олардың өмірі мен денсаулығына қауіп төндіруі мүмкін. Егер адамдар болса, автокөлікті сыртынан жаппаңыз.

НҰСҚАУ

Есік құлпы есікке берік жалғанған. Есік тұтқасы қозғалады. Кіріктірілген кілтте есік тұтқасынан тартылса, лакты жабынды немесе кілтті зақымдауға болады. Мүліктің зақымдану қаупі бар. Есіктің сыртқы тұтқасынан тартпас бұрын, кіріктірілген кілтті алып тастаңыз.

Шығару

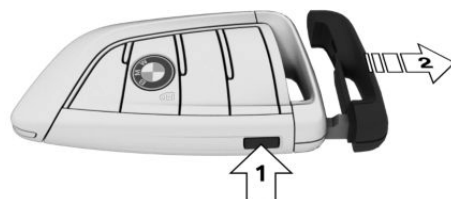

Батырманы басыңыз, 1 нұсқар, содан кейін кіріктірілген кілтті шығарыңыз, 2 нұсқар.

Есік құлпы арқылы бұғаттан шығару / бұғаттау

1. Қолмен есіктің тұтқасын сыртқа тартыңыз және оны ұстап тұрыңыз.

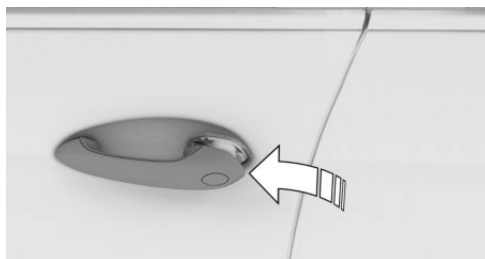

2. Екінші қолдың саусағын қалпақшаның астына салыңыз және онда көрінетін құлпын сыртқа ашыңыз.



3. Қалпағын алып тастаңыз.
4. Есіктегі құлыптарды кіріктірілген кілтпен ашу немесе бұғаттау.

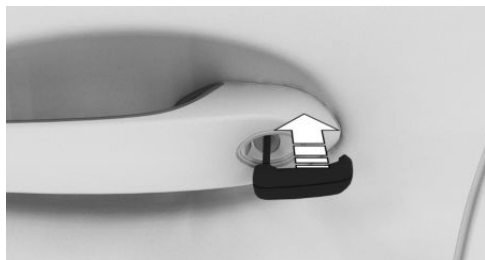

Қалған есіктерді ішінен жабу немесе құлыптау қажет.

Дабылдама

Егер автокөлік кіріктірілген кілтпен құлыпталса, дабылдама жүйесі қосылмайды. Кейбір экспорттық жиынтықтарда дабылдама есік құлпы арқылы құлпын ашқанда іске қосылады.

Бұл сигналды өшіру үшін, қажет болған жағдайда, қашықтан басқару пультін авариялық тану арқылы автокөлікті қашықтан басқару пульті арқылы жылытыңыз, **86-бетті** қараңыз.

Орталық құлыптың батырмалары

Жалпы ережелер

Тиісті ауырлықтағы авария кезінде автокөлік автоматты түрде құлыпталады. Авариялық жарық сигнал беру жүйесі және салонды жарықтандыру қосылады.

Шолу



Орталық құлыптың батырмалары.

Бұғаттау



алдыңғы есіктері жабық кезде мына батырманы басыңыз.

- ▷ Отын багының люгі ашық қалады.



- ▷ Бұғаттау кезінде автокөлікті ұрлаудан қорғау қамтамасыз етілмейді.

Бұғаттан шығару



Батырманы басыңыз.

Ашу

- ▷  барлық есіктерді бұғаттан шығару үшін батырмасын басыңыз.

Есікті ашу құрылғысын шынтақ таянғыштың жоғарғы жағына тартыңыз.

- ▷ Ашық есікке есік ашу құрылғысын тартыңыз. Басқа есіктер жабық қалады.

Ыңғайлы қол жеткізу

Әрекет принципі

Автокөлікке қашықтан басқару пульті қосылмаған болуы мүмкін.

Мысалы, шалбардың қалтасында қашықтан басқару құралын алып жүру жеткілікті.

Автокөлік жақын жерде немесе салонда қашықтан басқару құралын автоматты түрде таниды.

Жалпы ережелер

Қолайлы қол жеткізу осындай функцияларды қолдайды:

- ▷ Автокөлікті бұғаттан шығару және бұғаттау.
- ▷ Жайлы жабу.
- ▷ Жүк салғыштың қақпағын ашу.
- ▷ Жүк салғыштың қақпағын байланыссыз ашу және жабу.

Жұмыс үшін қажетті жағдайлар

- ▷ Құлыптау үшін қашықтан басқару пульті автокөліктің сыртында есік аймағында болуы тиіс.
- ▷ Тоқтату және құлыптау тек 2 секундтан кейін ғана мүмкін болады.

Бұғаттан шығару



Жүргізуші есігінің тұтқасын толық ұстап алыңыз.

Осыған ұқсас батырманы басып,  қашықтан басқару пульті.

Бұғаттау

Жүргізушінің есігін жабыңыз.



Жүргізушінің жабық есігінің тұтқасындағы батырма бетін 1 секундқа саусақпен басып, ұстап тұрыңыз.

Қашықтан басқару пультінің  ұқсас батырмасын басыңыз.



Ыңғайлы жабу

Қауіпсіздік техникасы бойынша нұсқау

⚠ ЕСКЕРТУ

Ыңғайлы жабу кезінде дене бөліктерін қысуы мүмкін. Жарақат алу қаупі бар. Ыңғайлы жабу кезінде қозғалыс аймағы еркін қалуын қадағалаңыз.

Жабу

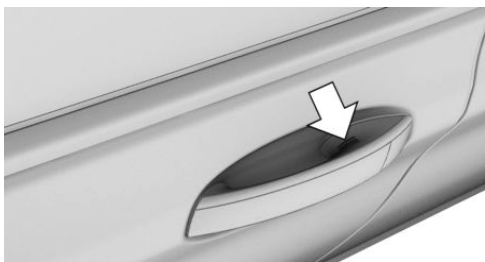

Жүргізушінің жабық есігінің тұтқасындағы батырма бетін 1 секундқа саусақпен басып, ұстап тұрыңыз.

Қашықтан басқару пультінің  ұқсас батырмасын басыңыз.

Терезелер, люктің шыны қақпағы жабылады және артқы көріністің сыртқы айналары жиналады.

Жүк салғыштың қақпағын ашу

Жалпы ережелер

Ыңғайлы кіру жүйесі арқылы жүксалғыш есігін ашқан кезде құлыпталған есіктер ашылмайды.

Қашықтан басқару пультінің жабылуын болдырмау үшін оны жүк бөлімшесінде қалдырмаңыз.

Қауіпсіздік техникасы ережелері

⚠ ЕСКЕРТУ

Жүксалғыш есігін басқару кезінде дененің бөліктерін қысуы мүмкін. Жарақат алу қаупі бар. Ашу және жабу кезінде жүксалғыш есігінің жылжу аймағы еркін қалуын қадағалаңыз.

⚠ НҰСҚАУ

Өткір бұйымдар қозғалыс кезінде әйнек пен электр қыздырғыш сымдарға соғылуы мүмкін. Мүліктің зақымдану қаупі бар. Үшкір ұштарын орап, үшкір заттардың шыныға соғылмауын қадағалаңыз.

Ашу

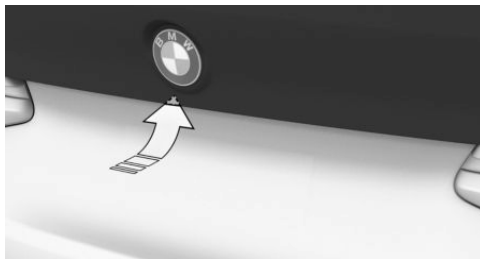

Жүк есігінің сыртқы жағындағы батырманы басыңыз.



Жүк бөлімінің есіктерін байланыссыз ашу және жабу

Әрекет принципі

Қолдағы қашықтан басқару пультінің көмегімен жүксалғыш есігінің байланыссыз ашылуы мен жабылуын жүзеге асыруға болады. Екі сенсор автокөліктің артқы бөлігінің орта бөлігінде алға бағытталған қозғалысты анықтайды және жүксалғыштың қақпағы ашылады және жабылады.

Жалпы ережелер

Австралия үшін: тарту-тіркеу құрылғысы бар болса, жүксалғыш бөлімінің есіктерін контактісіз ашу және жабу мүмкін емес.

Қашықтан басқару пультінің жабылуын болдырмау үшін оны жүк бөлімшесінде қалдырмаңыз.

Егер қашықтан басқару пульті сенсор аймағында болса, аяқтың қасақана немесе қате танылмаған қозғалысына байланысты багаж есігінің кездейсоқ ашылуы немесе жабылуы мүмкін.

Бергіштің аймағы автокөліктің артқы жағында 1,50 м созылады.

Байланыссыз ашылған кезде багаж есігі құлыпталған есіктер құлпын ашпайды.

Қауіпсіздік техникасы ережелері

ЕСКЕРТУ

Жүк салғыштың қақпағын байланыссыз басқару кезінде автокөліктің бөлшектерімен, мысалы, ыстық ОГ шығару жүйесімен жанасу мүмкін. Жарақат алу қаупі бар. Аяқпен қозғалғанда қауіпсіз жағдайды бақылаңыз және автокөлікке тименіз.

ЕСКЕРТУ

Жүк салғыш есігін басқару кезінде дененің бөліктерін қысып алу қаупі болады. Жарақат алу қаупі бар.

Ашу және жабу кезінде жүк салғыш есігінің жылжу аймағы еркін қалуын қадағалаңыз.

ЕСКЕРТУ

Жүк салғыш бөлімшесінің есігі ашу кезінде жылжиды. Жарақаттану немесе мүлікті зақымдау қаупі бар. Ашу және жабу кезінде жүк салғыш есігінің жылжу аймағы еркін қалуын қадағалаңыз.

НҰСҚАУ

Өткір бұйымдар қозғалыс кезінде әйнек пен электр қыздырғыш сымдарға соғылуы мүмкін. Мүліктің зақымдану қаупі бар. Үшкір ұштарын орап, үшкір заттар әйнекке соғылмауын қадағалаңыз.

Аяқпен орындалатын қозғалыс

1. Шанақтың артқы бөлігінен қол созым қашықтықта көліктің ортасында тұрыңыз.
2. Көліктің астына аяғыңызды мүмкіндігінше қимыл бағытында қойыңыз және оны дереу тартып алыңыз. Бұл ретте аяқтың қозғалысы екі бергіштің әрекет ету аймағында болады.

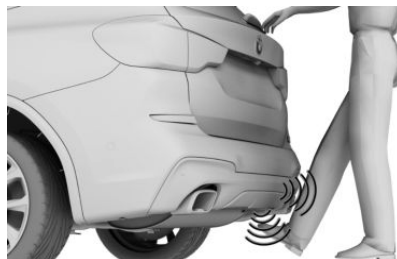



Ашу

Содан кейін аяқтың жоғарыда сипатталған қозғалысын орындаңыз.

Жүк салғыштың қақпағын ашар алдында авариялық жарық дабылы жыпылықтайды.

Аяқтың қайта қозғалысы ашу процесін тоқтатады. Келесі аяқтың қозғалысы жүк салғыштың қақпағын жабуды қайтадан бастайды.

Жабу

Содан кейін аяқтың жоғарыда сипатталған қозғалысын орындаңыз.

Жабу алдында авариялық жарық дабылдамасы жыпылықтайды және дыбыстық сигнал беріледі.

Аяқтың қайта қозғалысы жабу процесін тоқтатады. Келесі аяқтың қозғалысы жүк салғыштың қақпағын қайтадан ашады.

Ақаулықтар

Автокөлікті қашықтықтан басқару пультін тану басқалардан басқа, мынадай мән-жайлар кедергі келтіруі мүмкін:

- ▶ Қашықтан басқару пультінің батареясы заряды. Батареяны ауыстыру, [85-бетті](#) қараңыз.
- ▶ Радиомачттардан немесе жоғары тарату қуаты бар басқа да құрылғылардан туындаған радиобайланыс кедергілері.
- ▶ Металл заттарды қашықтықтан басқару пультін экрандау.
Металл заттармен қашықтан басқару құралын ұстамаңыз.
- ▶ Қашықтан басқару пультіне тікелей жақын жерде ұялы телефондармен немесе басқа электрондық құрылғылармен туындаған радиобайланыс кедергілері.
Қашықтан басқару құралын электрондық құрылғылармен бірге ұстамаңыз.

Шики ауа райы мен қар есіктің тұтқаларында бұғаттау ниетін тану функциясына теріс әсер етуі мүмкін.

Жарамсыз болған жағдайда, қашықтан басқару пульті немесе интеграцияланған кілт арқылы көлікті жабыңыз және жабыңыз, [91-бетті](#) қараңыз.

Жүк салғыш есігі

Жалпы ережелер

Қашықтан басқару пультінің жабылуын болдырмау үшін оны жүк салғыш бөлімшесінде қалдырмаңыз.

Жинақтауға және экспорттық нұсқаға байланысты, есіктерді құлпын ашу әдісін орнатуға болады. Параметрлерді орындаңыз, [102-бетті](#) қараңыз.

Қауіпсіздік техникасы ережелері



ЕСКЕРТУ

Жүк салғыш есігін басқару кезінде дененің бөліктерін қысып алу қаупі болады. Жарақат алу қаупі бар. Ашу және жабу кезінде жүк салғыш есігінің жылжу аймағы еркін қалуын қадағалаңыз.



ЕСКЕРТУ

Жүк салғыш бөлімшесінің есігі ашу кезінде жылжиды. Жарақаттану немесе мүлкіті зақымдау қаупі бар. Ашу және жабу кезінде жүк салғыш есігінің жылжу аймағы еркін қалуын қадағалаңыз.

**⚠ НҰСҚАУ**

Өткір бұйымдар қозғалыс кезінде әйнек пен электр қыздырғыш сымдарға соғылуы мүмкін. Мүліктің зақымдану қаупі бар. Үшкір ұштарын орап, үшкір заттар әйнекке соғылмауын қадағалаңыз.

Багажная дверь**Жалпы ережелер**

При занятой розетке подключения электрооборудования прицепа багажную дверь нельзя открыть с помощью пульта дистанционного управления и кнопки в салоне.

Ашу**Ашу биіктігін орнату**

Жүк салғыштың қақпағы қаншалықты кең ашылатынын баптауға болады.

Ашу биіктігін баптау кезінде жүк салғыш есігінің үстіндегі бос кеңістік кем дегенде 10 см құрауын қадағалаңыз.

iDrive арқылы:

1. „Менің автокөлігім“
2. „Автокөлік баптаулары“
3. „Есіктер/кілт“
4. „Жүк салғыш есігі“
5. Жүк салғыш есігін бақылаңыз және қажетті ашу биіктігін реттеңіз.

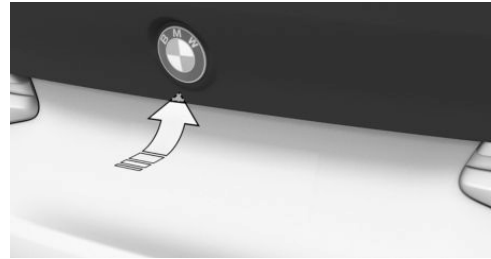
Сыртынан

- ▶ Ыңғайлы кіру жүйесі жоқ: автокөлікті бұғаттан шығару.

Ыңғайлы кіру жүйесімен: автокөлікті ашыңыз немесе қашықтан басқару құралын алып жүріңіз.

Жүк салғыш есігінің ішкі жағындағы батырманы басыңыз.

- ▶  Қашықтан басқару пульті батырмасын 1 секунд басып тұрыңыз.

Қажет болған жағдайда есіктер бұғаттан шығарылады. Қашықтан басқару пульті арқылы ашу, 84-бетті қараңыз.

Автокөлік тоқтаған кезде жүк салғыш есігі ашылудың бапталған биіктігіне дейін ашылады.

Ішінен

Жүргізуші есігінің астындағы батырманы басыңыз.

Автокөлік тоқтаған кезде жүк салғыш есігі ашылудың бапталған биіктігіне дейін ашылады.

Ашу процесін тоқтату

Ашу процесі келесі жағдайларда үзіледі:

- ▶ Егер автокөлік қозғалысты бастаса.
- ▶ Жүк салғыш қақпағының сыртқы жағынан пернені басқан кезде. Қайта басқан кезде жүк салғыш есігі қайтадан жабылады.



- ▷ Батырмасын басқан кезде қақпағының ішкі жағынан жүк салғыш. Қайта басу жүк салғыш есігін қайтадан жабады.
- ▷ Қашықтан басқару пультінің батырмасын басқан кезде. Қайта басу ашу процесін жалғастырады.
Батырманы басу және ұстап тұру жүк салғыш есігін қайтадан жабады.
- ▷ Жүргізушінің есігіндегі батырманы басқанда немесе тартқанда. Қайта басу ашу процесін жалғастырады.

Жабу

Сыртынан

- ▷ Жүк салғыш есігінің ішкі жағындағы батырманы басыңыз.
- ▷  Жүк салғыш есігі жабылғанға дейін электрондық кілт батырмасын басып тұрыңыз.

Ішінен

- ▷  Жүргізуші есігінің батырмасын басып, ұстап тұрыңыз.

Бұл функция үшін қашықтан басқару құралы автокөлік салонында болуы керек.

Жүк салғыш есігінің ішкі жағында

Қолайлы қол жеткізу жүйесінсіз:



Жүк салғыш есігінің ішкі жағында батырманы басыңыз.

Қолайлы қол жеткізу жүйесімен:

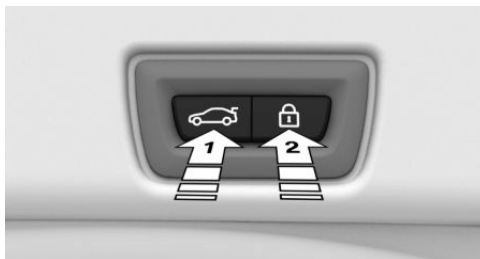

- ▷ Жүк салғыш есігінің ішкі жағындағы батырманы басыңыз, 1 нұсқар.
- ▷ Батырманы басыңыз, 2 нұсқар.
Жүк салғыш есігі жабылғаннан кейін автокөлік жабылады. Ол үшін жүргізушінің есігі жабық болуы тиіс, ал қашықтықтан басқару пульті жүк салғыш есігінің аймағында автокөліктен тыс болуы тиіс.

Жабу процесін тоқтату

Жабу процесі келесі жағдайларда тоқтатылады:

- ▷ Қатты үйкеліс кезінде.
- ▷ Жүк салғыш қақпағының сыртқы жағынан жүк салғыш қақпағын басқан кезде. Қайта басқан кезде жүк салғыш есігі қайтадан ашылады.
- ▷ Жүк салғыш қақпағының ішкі жағынан батырмасын басқан кезде. Қайта басу жүк есігін қайтадан ашады.
- ▷ Жүргізушінің есігіне батырманы босатқан кезде. Қайта тарту және ұстап тұру жабу процесін жалғастырады.
- ▷ Қашықтан басқару пультінің батырмасын босатқан кезде. Қайта басу және ұстап тұру жабу процесін жалғастырады.



Ақаулықтар

Қауіпсіздік техникасы бойынша нұсқау

ЕСКЕРТУ

Құлыпталған жүк есігін қолмен басқару кезінде ол күтпеген жерден бекіткіштен шығып кетуі мүмкін. Жарақаттану немесе мүлікті зақымдау қаупі бар. Құлыпталған жүк есігін қолмен ашуға тырыспаңыз. Өндірушінің сервистік серіктесіне, басқа сервистік серіктеске немесе АТҚС қызметкерлеріне тексеруге беріңіз.

Қолмен басқару

Қолмен құлыпталған жүк есігін баяу және кенеттен қозғалыссыз басқарыңыз.

Жүк салғыштың қақпағын соңғы жабу үшін оңай басу жеткілікті. Жабу процесі өздігінен жүреді.

Автожеткізгіш

Қауіпсіздік техникасы бойынша нұсқау

ЕСКЕРТУ

Есіктерді басқару кезінде дененің бөліктерін қысуы мүмкін. Жарақат алу қаупі бар. Ашу және жабу кезінде жүксалғыш есігінің жылжу аймағы еркін қалуын қадағалаңыз.

Жабу

Жабу үшін есіктерді жай басыңыз. Жабу процесі өздігінен жүреді.

Жүргізуші профилі

Әрекет принципі

Бұл бейініндегі жүргізушілердің сақтауға болады жеке баптаулар бірнеше жүргізушілерді және қажет болған жағдайда оларды қайтадан тудыруы.

Жалпы ережелер

Автокөліктің жеке баптаулары сақталған үш жүргізуші профилі бар. Әрбір қашықтан басқару пультіне осы жүргізуші профильдерінің бірі берілген.

Қашықтан басқару пульті арқылы автокөлікті бұғаттаған кезде оған берілген жүргізуші профилі іске қосылады. Жүргізуші профилінде сақталған барлық баптаулар автоматты түрде орындалады.

Егер бірнеше жүргізуші өз қашықтан басқару құралын пайдаланса, бұғаттан шығару кезінде автокөлік жеке реттеулерге бейімделеді. Бұл параметрлер басқа қашықтан басқару құралын пайдаланған кезде де қалпына келтіріледі.

Баптауларды өзгерту ағымдағы жүргізуші профилінде автоматты түрде сақталады.

IDrive арқылы басқа жүргізуші профилі таңдалса, онда сақталған баптаулар автоматты түрде орындалады. Жаңа жүргізуші профилі қазіргі уақытта қолданылатын қашықтан басқару пультіне беріледі.

Қосымша қашықтықтан басқару пультіне берілмейді қонақ профилі бар. Оны жүргізушілердің жеке бейіндерін өзгертпей, автокөлікте баптауларды орындау үшін пайдалануға болады.

Жұмыс үшін қажетті жағдайлар

Жүргізуші лайықты профилді орнату үшін танылған қашықтан басқару пультін және жүргізушіні бір жақты беру қажет



Бұл бір мәнді мынадай жағдайларда берілуі мүмкін:

- ▷ Жүргізуші өзімен бірге тек қана қашықтан басқару пультін алады.
- ▷ Жүргізуші автокөлік құлпын ашады.
- ▷ Жүргізуші автокөлікке жүргізуші есігі арқылы кіреді.

Жүргізушінің ағымдағы профилі

Басқару дисплейі қосылғаннан кейін, ағымдағы жүргізуші профилінің аты көрсетіледі.

Жүргізуші профилін таңдаңыз, **100-** бетті қараңыз.

Қозғалтқышты іске қосқан немесе кез келген батырманы басқан кезде басқару дисплейінде соңғы таңдалған индикация көрсетіледі.

IDrive арқылы сәлемдесу терезесінен шығу үшін:

„OK“

Баптаулар

Жүргізушінің ағымдағы профилінде бұдан әрі аталған жүйелер мен функциялар құрылыста сақталады. Сақталатын параметрлер көлемі автокөлікті пайдалану мен жинақтауға байланысты.

- ▷ Бұғаттан шығару және бұғаттау.
- ▷ Жарықтандыру.
- ▷ Кондициялау.
- ▷ Радиоқабылдағыш.
- ▷ Аспаптар комбинациясы.
- ▷ Жылдам кіру батырмалары.
- ▷ Дыбыс деңгейі, дыбысы.
- ▷ Басқару дисплейі.
- ▷ Навигация.
- ▷ ТВ.
- ▷ PDC тұрақ кезінде жақындау дабылдамасы.
- ▷ Артқы көрініс бейнекамерасы.

- ▷ Панорамалық шолу.
- ▷ Виртуалды дисплей.
- ▷ Қозғалыс динамикасының ауыстырып-қосқышы.
- ▷ Орындықтың орналасуы, сыртқы айналардың орналасуы.
Сонымен қатар, жадқа енгізілген орындықтар, сондай-ақ соңғы реттеу орны сақталады.
- ▷ Круиз-бақылау.
- ▷ IntelligentSafety.

Профильді басқару

Жүргізуші профилін таңдау

Қазіргі уақытта қолданылатын қашықтан басқару пультіне қарамастан, жүргізушінің басқа профилін шақыруға болады. Бұл өз қашықтан басқару пультімен құлпын ашпаса да, дербес автокөлік параметрлерін тудыруға мүмкіндік береді.

IDrive арқылы:

1. „Менің автокөлігім“
2. „Жүргізуші профилдері“
3. Жүргізуші профилін таңдаңыз.
4. „OK“
 - ▷ Пайда болған жүргізуші профилінде сақталған баптаулар автоматты түрде орындалады.
 - ▷ Шақырылған жүргізуші профилі қазіргі уақытта қолданылатын қашықтан басқару пультіне беріледі.
 - ▷ Егер жүргізуші профилі басқа қашықтан басқару пультіне қосылған болса, бұл профиль екі пультке де жарамды.

Қонақ профилі

Қонақ профилінің көмегімен жүргізушілердің үш жеке профилінің біріне де сақталмаған жеке



баптауларды орындауға болады.

iDrive арқылы:

1. „Менің автокөлігім“
2. „Жүргізуші профильдері“
3. „Профильсіз(қонақ)“
4. „ОК“

Қонақ профилін өзгертуге болмайды. Ол қазіргі уақытта пайдаланылатын қашықтан басқару пультіне берілмейді.

Жүргізуші профилін қайта атау

Жүргізушілердің профилі мен шатасуын болдырмау үшін ағымдағы жүргізуші бейініне жеке атау беруге болады.

iDrive арқылы:

1. „Менің автокөлігім“
2. „Жүргізуші профильдері“
3. Жүргізуші профилін таңдаңыз.
 Осы белгішемен белгіленген жүргізуші профилін өзгертуге болады.
4. „Жүргізуші профилінің атын өзгерту“
5. Профиль атауын енгізіңіз.
6. **ОК** пиктограммасын таңдаңыз.

Жүргізуші профилін алып тастау

Белсенді жүргізуші профилінің баптаулары зауыттық баптауларға дейін қалпына келтіріледі.

iDrive арқылы:

1. „Менің автокөлігім“
2. „Жүргізуші профильдері“
3. Жүргізуші профилін таңдаңыз.
 Осы белгішемен белгіленген жүргізуші профилін өзгертуге болады.
4. „Жүргізуші профилін алып тастау“
5. „ОК“

Жүргізуші профилін экспорттау

Ағымдағы жүргізуші профилінің көптеген баптауларын экспорттауға болады.

Жеке баптауларды сақтау және қалпына келтіру арқылы экспорттау өте пайдалы болуы мүмкін, мысалы, АТҚС-на барар алдында. Сақталған жүргізуші профильдерін басқа автокөлікке ауыстыруға болады.

iDrive арқылы:

1. „Менің автокөлігім“
2. „Жүргізуші профильдері“
3. Жүргізуші профилін таңдаңыз.
 Осы белгішемен белгіленген жүргізуші профилін өзгертуге болады.
4. „Жүргізуші профилін экспорттау“
5. Жүргізуші профилін экспорттау үшін құрылғыны таңдаңыз.
 - ▶ „USB құрылғысы“
Қажет болған кезде, USB жинақтауышын таңдаңыз, **67-бетті** қараңыз.
 - ▶ Онлайн
BMW ConnectedDrive клиенттеріне арналған портал арқылы.

Жүргізуші профилін импорттау

Ағымдағы жүргізуші профилінің баптаулары импортталған жүргізуші профилінің баптауларына қайта жазылады.

iDrive арқылы:

1. „Менің автокөлігім“
2. „Жүргізуші профильдері“
3. Қайта жазылатын жүргізуші профилін таңдаңыз.
 Осы белгішемен белгіленген жүргізуші профилін өзгертуге болады.
4. „Жүргізуші профилін импорттау“
5. Жүргізуші профилін импорттау үшін құрылғыны таңдаңыз.



- ▶ USB-жинақтауыш: „USB құрылғысы“
Қажет болған кезде, USB жинақтауышын таңдаңыз.
 - ▶ Онлайн.
6. Импорт үшін жүргізуші профилін таңдаңыз.

Жүйе жұмысының физикалық шекарасы

Қашықтан басқару пультін және жүргізушіні бір жақты беру әрқашан мүмкін емес, мысалы, келесі жағдайларда.

- ▶ Алдыңғы жолаушы автокөлік құлпын ашады, бірақ машинада басқа адам бар.
- ▶ Жүргізуші автокөлікті ыңғайлы қол жеткізу жүйесі арқылы құлпын ашады және бірнеше қашықтан басқару пульті бар.
- ▶ Автокөлікті құлыптаусыз және құлыптаусыз жүргізушіні ауыстырған кезде.
- ▶ Егер автокөліктің сыртында бірнеше басқару пульті болса.

Баптаулар

Жалпы ережелер



Жиынтықтауға және экспорттық нұсқаға байланысты қашықтан басқару пультінің әр түрлі параметрлері болуы мүмкін.

Бұл баптаулар ағымдағы пайдаланылатын жүргізуші профилі үшін сақталады.

Бұғаттан шығару

Есіктер

IDrive арқылы:

1. „Менің автокөлігім“
2. „Автокөлік параметрлері“
3. „Есіктер/кілт“
4.  „Жүргізуші есігі“ немесе  „Барлық есіктер“
5. Қажетті баптауды таңдап алыңыз:

- ▶ „Тек жүргізушінің есігі“
Тек жүргізушінің есігі мен Отын бағының люгі ғана ашылады. Қайта басқан кезде барлық автокөлік ашылады.
- ▶ „Барлық есіктер“
Бүкіл автокөлік ашылады.

Жүк салғыш есігі

Жинақтауға және экспорттық нұсқаға байланысты бұл баптаулар ұсынылмауы мүмкін.

IDrive арқылы:

1. „Менің автокөлігім“
2. „Автокөлік параметрлері“
3. „Есіктер/кілт“
4.  пиктограммасын таңдап алыңыз.
5. Қажетті баптауды таңдап алыңыз:
 - ▶ „Жүк салғыш есігі“
Жүк салғыш есігі ашылады.
 - ▶ „Жүк салғыш есігі және есік (-тер)“
Жүк салғыш есігі ашылады және есіктер бұғаттан шығады.

Орындықтар мен айналардың соңғы реттегіштерін орнату

IDrive арқылы:

1. „Менің автокөлігім“
2. „Жүргізуші профилдері“
3. Жүргізуші профилін таңдаңыз.
Осы белгішемен белгіленген жүргізуші профилі үшін баптауға болады.
4. „Автокөлік орындығының соңғы орналасуы“
Автокөліктің құлпын ашу кезінде жүргізуші орындығының және артқы көріністің сыртқы айналарының соңғы бапталған жағдайлары орнатылады.
Соңғы ереже жадта сақталған жағдайларға байланысты емес.



Автокөлікті растау сигналдары

iDrive арқылы:

1. „Менің автокөлігім“
2. „Автокөлік параметрлері“
3. „Есіктер/кілт“
4. „Бұғаттау / бұғаттан шығару кезінде жыпылықтайды“

Блоктан шығару екі рет жыпылықтаудың көмегімен, бұғаттау - бір рет жыпылықтаудың көмегімен расталады.

Автоматты бұғаттау

iDrive арқылы:

1. „Менің автокөлігім“
2. „Автокөлік параметрлері“
3. „Есіктер/кілт“
4. Қажетті баптауды таңдап алыңыз:
 - ▷ „Автоматты бұғаттау“
Есіктің құлпын ашқаннан кейін ашылмаса, қысқа уақытта бұғаттау автоматты түрде орындалады.
 - ▷ „Орнынан қозғалу кезінде бұғаттау“
Қозғалыс басталғаннан кейін бұғаттау автоматты түрде жүреді.

Автоматты бұғаттан шығару

iDrive арқылы:

1. „Менің автокөлігім“
2. „Автокөлік параметрлері“
3. „Есіктер/кілт“
4. „Сапар аяқталғаннан кейін бұғаттан шығару“
Қозғалтқышты іске қосу/тоқтату батырмасын басу арқылы қозғалысқа әзірлікті өшіргеннен кейін құлыпталған автокөлік автоматты түрде бұғаттан шығарылады.

Әйнек люкті автоматты жабу

iDrive арқылы:

1. „Менің автокөлігім“
2. „Автокөлік параметрлері“
3. „Есіктер/кілт“
4. „Шатырды автоматты жабу“
Егер автокөлік ашық әйнек люгі бар тұрақта тұрса, егер жаңбыр басталса, әйнек люкавтоматты түрде жабық күйге келтіріледі, [108-бетті](#) қараңыз.

Автоматты айналарды айналдыру / орналастыру

iDrive арқылы:

1. „Менің автокөлігім“
2. „Автокөлік параметрлері“
3. „Есіктер/кілт“
4. „Бұғатталған кезде айналарды жинау.“
Блоктау кезінде артқы көріністің сыртқы айналары жиналады, бұғаттан шығару кезінде-жайылады.

Алдыңғы есіктерді ашқаннан кейін тыныштық жағдайын қалпына келтіру

iDrive арқылы:

1. „Менің автокөлігім“
2. „Автокөлік параметрлері“
3. „Есіктер/кілт“
4. „Алдыңғы есіктерді ашқаннан кейін тыныштық жағдайын қалпына келтіру“

Алдыңғы есіктерді ашқан кезде тыныштық күйі қалпына келтіріледі, [41-бетті](#) қараңыз.



Дабылдама

Жалпы ережелер

Құлыпталған автокөлікте сигнал беру келесі өзгерістер кезінде іске қосылады:

- ▶ Жүк салғыштың есігін, капотын немесе қақпағын ашу.
- ▶ Салондағы қозғалыс.
- ▶ Мысалы, дөңгелектерді ұрлауға немесе сүйретуге әрекеттенген кезде.
- ▶ Аккумулятор батареясының кернеуін тоқтату.
- ▶ OBD автоматты диагностика борт жүйесінің розеткасын дұрыс пайдаланбау.

Мұндай өзгерістер кезінде дыбыс және жарық сигнализациясы іске қосылады:

- ▶ Дыбыс сигналын беру:
Пайдалану елінде ережелерге байланысты дабыл дыбыстық сигналы беріледі.
- ▶ Визуалды сигнал беру:
Сыртқы жарықтың жыпылықтауы есебінен.

Қосу/өшіру

Қашықтан басқару пульті немесе ыңғайлы кіру жүйесі арқылы автокөлікті құлыптау және құлыптан ашумен бір мезгілде сигналды өшіру және қосу қоса орындалады.

Дабылдама қосылған кезде есіктерді ашу

Дабылдама есік құлпы арқылы кіріктірілген кілтпен құлыпталған болса, есікті ашқан кезде іске қосылады.

Сигналды өшіру, 105-бетті қараңыз.

Дабылдама қосылған кезде жүксалғыш есіктерін ашу

Сондай-ақ, дабылдама қосулы кезде жүксалғыш есігін ашуға болады.

Жүк салғыштың қақпағын жабу кезінде, егер есіктер құлыпталған болса, ол қайтадан бұғатталады және бақыланады. Апаттық жарық дабылы бір рет жыпылықтайды.

Ішкі айнадағы бақылау шамы



- ▶ Бақылау шамы әрбір 2 секунд сайын жыпылықтайды:
Дабыл қосылған.
- ▶ Бақылау шамы әрбір 2 секунд сайын жыпылықтауды бастамас бұрын 10 секунд ішінде жыпылықтайды:
Салонды қорғау жүйесі және крен бергіші белсенді емес, себебі есіктер, капот немесе жүк есігі дұрыс жабылмаған.
Дұрыс жабу компоненттеріне кіру қорғалған.
Соңғы ашық кірулер жабылғаннан кейін салонды қорғау жүйесі және крен бергіші қосылады.
- ▶ Бұғаттан ашқаннан кейін бақылау шамы өшеді:
Автокөлікпен ешқандай әрекет жасаған жоқ.
- ▶ Өшіргеннен кейін бақылау шамы қозғалысқа дайындық қосылғанға дейін жыпылықтайды, бірақ 5 минуттан аспайды:
Дабылдама жұмыс істеді.



Крен бергіші

Бергіш автокөліктің көлбеуін бақылайды.

Дабылдама, мысалы, дөңгелектерді ұрлауға әрекет жасаған кезде немесе тіркеп сүйреуге әрекет жасаған кезде жауап береді.

Дабылдаманың жалған іске қосылуын болдырмау

Жалпы ережелер

Крен бергіші және салонды қорғау жүйесі дабылдаманың жалған іске қосылуын тудыруы мүмкін.

Дабылдаманың жалған іске қосылуы мүмкін жағдайлар:

- ▷ Жуу қондырғыларында немесе жуғыштарда.
- ▷ Екі қабатты гараждарда.
- ▷ Темір жол, теңіз арқылы тасымалдау немесе тіркемеде тасымалдау кезінде.
- ▷ Жануарларды автокөлікте тасымалдау кезінде.
- ▷ Егер май құю басталғаннан кейін автокөлік бұғатталса.

Бұл жағдайларда крен бергіші мен салонды қорғау жүйесін өшіруге болады.

Крен бергіші мен салон қорғауды өшіру



Қашықтан басқару пульті пернесін автокөлік құлыпталғаннан кейін 10 секунд ішінде ұстап тұру.

Бақылау шамы 2 секунд шамасында жанып, содан кейін үздіксіз жыпылықтайды.

Крен бергіші және салонды қорғау жаңа бұғаттауға дейін өшеді.

Сигналды өшіру

- ▷ Автокөлікті қашықтан басқару пульті арқылы ашыңыз, қажет болса, қашықтан басқару пультінің апаттық танылуын пайдаланыңыз, **86-бетті** қараңыз.
- ▷ Ыңғайлы кіру жүйесі арқылы: қашықтан басқару пульті болған жағдайда жүргізушінің немесе алдыңғы жолаушы есігінің тұтқасынан ұстаңыз.

Әйнек көтергіш

Қауіпсіздік техникасы бойынша нұсқау



ЕСКЕРТУ

Терезелерді басқару кезінде дененің немесе заттардың бөліктері қысылуы мүмкін. Жарақаттану немесе мүлікті зақымдау қаупі бар. Терезелерді ашу және жабу кезінде терезелердің жылжу аймағы бос қалуын қадағалаңыз.

Шолу



Әйнек көтергіштер



Қорғаныс ажыратқышы





Жұмыс үшін қажетті жағдайлар

Терезелерді басқару келесі шарттар орындалғанда жүзеге асырылуы мүмкін.

- ▷ Жұмысқа дайындық режимі бекітілді.
- ▷ Қозғалысқа дайындық қосылған.
- ▷ Тыныштық жағдайына ауысқаннан кейін белгілі бір уақытқа.
- ▷ Қашықтан басқару пульті салонда орналасқан.



Ашу

- ▷  Іске қосу нүктесіне дейін ажыратқышты басыңыз.
- ▷  Іске қосу нүктесіне өту арқылы ауыстырып қосқышты басыңыз.

Терезе автоматты түрде ашылады. Қосқышқа қайта басу қозғалысты тоқтатады.

Қашықтан басқару пультімен жайлы ашу, [83](#)-бетті қараңыз.

Жабу

- ▷  Ажыратқышты іске қосу нүктесіне дейін тартыңыз.
- ▷  Ауыстырып - қосқышты іске қосу нүктесінен өту арқылы тартыңыз.

Есік жабық болған кезде терезе автоматты түрде жабылады. Егер қайтадан созылса, қозғалыс тоқтатылады.

Қашықтан басқару пультімен жайлы жабу, [93](#)-бетті қараңыз.

Жарақаттанқорғау функциясы

Жалпы ережелер

Егер жетек күші терезесін жапқанда белгілі бір мәннен асып кетсе, жабу процесі үзіледі. Терезе аздап ашылады.



Қауіпсіздік техникасы бойынша нұсқау

ЕСКЕРТУ

Терезедегі аксессуарлар, мысалы, антенналар жарақаттану функциясына кедергі келтіруі мүмкін. Жарақат алу қаупі бар. Қандай да бір керек-жарақтарды терезелер қозғалысының аймағында

Жабу без травмозащитной функции

Сырттан немесе мұз қатқан жағдайда мына қадамдарды орындаңыз:

1.  Қосқышты іске қосу нүктесінен өтіп, ұстап тұрыңыз. Терезе шектеулі жарақат қорғау функциясымен жабылады. Егер күш белгілі бір мәннен асып кетсе, жабу процесі үзіледі.
2.  Келесі 4 секунд ішінде қосқышты қайтадан іске қосу нүктесінен өтіп, ұстап тұрыңыз.

Терезе жарақаттан қорғайтын функциясыз жабылады.

Қорғаныс ажыратқышы

Әрекет принципі

Қорғаныш ажыратқыш, мысалы, балалардың салонның артқы бөлігінде артқы терезелерді ашуға және жабуға кедергі жасайды.



Қосу/өшіру



Батырманы басыңыз.

Жарық диоды қорғаныс функциясы қосулы кезде жанады.

Люктың қақпағы

Жалпы ережелер

Шыны люкті басқару және күннен қорғау бір ауыстырып қосқыш арқылы жүзеге асырылады.

Қауіпсіздік техникасы бойынша нұсқау

ЕСКЕРТУ

Шыны люкті басқару кезінде дененің бөліктерін қысуға болады. Жарақат алу қаупі бар. Люкті ашу және жабу кезінде люктің орнын ауыстыру аймағы бос болуын қадағалаңыз.

Шолу



Шыны люкті ашу/жабу / күннен қорғау.

Жұмыс үшін қажетті жағдайлар

Шыны люкті басқару мынадай шарттарды орындаған кезде жүзеге асырылуы мүмкін.

- ▷ Жұмысқа дайындық режимі бекітілді.
- ▷ Қозғалысқа дайындық қосылған.
- ▷ Тыныштық жағдайына ауысқаннан кейін белгілі бір уақытқа.
- ▷ Қашықтан басқару пульті салонда орналасқан.

Шыны люкті көтеру/жабу

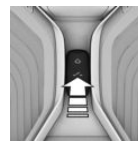

Ауыстырып қосқышты жоғары басыңыз.

- ▷ Жабық шыны люк көтеріледі және күннен қорғайды.
- ▷ Ашық шыны люк көтеріңкі жағдайға дейін жабылады. Күннен қорғаныс қозғалмайды.
- ▷ Көтеріңкі шыны люк жабылады.

Шыны люкті ашу және жабу және күннен қорғау жеке

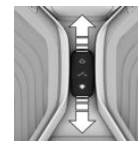

▷ Ауыстырып қосқышты іске қосу нүктесіне дейін тиісті бағытқа жылжытыңыз және оны ұстап тұрыңыз.

Күн қорғанысы ажыратқыш ұстап тұрғанға дейін ашылады. Егер күннен қорғау толығымен ашық болса, шыны люк ашылады.

Шыны люк ажыратқыш ұстап тұрғанға дейін жабылады. Егер шыны люк жабық болса немесе көтерілген жағдайда болса, күннен қорғау жабылады-



- ▶ Қажетті бағытта іске қосу нүктесінен өту арқылы қосқышты басыңыз.

Күннен қорғау автоматты түрде ашылады. Егер күннен қорғау толығымен ашық болса, автоматты түрде шыны люк ашылады.

Шыны люк автоматты түрде жабылады. Егер шыны люк жабық болса немесе көтерілген жағдайда болса, күннен қорғау автоматты түрде жабылады.

Шыны люктібір уақытта ашу/ жабу және күннен қорғау

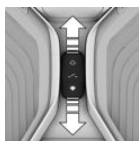

Қосқышты іске қосу нүктесінен қажетті бағытта екі рет жылжытыңыз.

Шыны люк және күннен қорғау бір мезгілде қозғалады. Жоғары қосқышты басу қозғалысты тоқтатады.

Қашықтан басқару пультімен жайлы ашу, [83-бетті](#) қараңыз.

Қашықтан басқару пультімен жайлы жабу, [84-бетті](#) қараңыз.

Ыңғайлы кіру жүйесі арқылы жабу, [93-бетті](#) қараңыз.

Жайлы жағдай

Кейбір үлгілерде ауа ағынымен жасалатын салондағы шу шыны люк әлі толық ашылмаған кезде әлсіз болады. Осы модельдерде шыны люк алдымен автоматты түрде осы жайлы жағдайға дейін ашылады.

Қосқышқа қайта басу шыны люкті толығымен ашады.

Жаңбыр кезінде жабу

Әрекет принципі

Тыныштық жағдайында ашық шыны люк келесі жағдайларда көтерілген жағдайға автоматты түрде ауыстырылады:

- ▶ Жаңбыр жауған кезде.
- ▶ Бұғаттаудан кейін алты сағаттан соң.

Жұмыс үшін қажетті шарт

- ▶ Жаңбыр бергіші артқы көріністің ішкі айнасын жабуға болмайды, мысалы, автокөліктің жартысы автокөлікке арналған қалқаның астында тұрған кезде.
- ▶ Автокөлік тыныштық күйінде тұр.
- ▶ Функция баптауларда белсендірілген, [102-бетті](#) қараңыз.

Ақаулықтар

Ашық шыны люк мынадай жағдайларда көтерілген жағдайға қозғалмайды:

- ▶ Шыны люк бұғатталған.
- ▶ Жарақаттан қорғау функциясы жұмыс істемейді.
- ▶ Мысалы, токтың уақытша үзілуі салдарынан жүйелік қате бар. Бұл жағдайда шыны люкті инициализациялау көмектесе алады, [109-бетті](#) қараңыз.

Басқару дисплейінде қате туралы хабар көрсетіледі. Қайта жабу әрекеті орындалмайды.

Ашық шыны люк келесі жағдайларда бірден көтерілген жағдайға ауыстырылады:

- ▶ Жүйенің ерекшеліктеріне байланысты жаңбырды тану мүмкін емес.

Басқару дисплейінде қате туралы хабар көрсетіледі.



Жарақаттан қорғау функциясы

Жалпы ережелер

Егер шыны люкті жапқан кезде жетек күші белгілі бір мәннен асып кетсе, онда люктің қақпағы жолдың жартысын өтетін кезде немесе көтеріңкі тұрған жағдайда жабу процесі үзіледі.

Шыны люк аздап ашылады.

Жарақаттан қорғау функциясын ашық жағдайдан жабу

Сырттан қауіп төнген жағдайда мына қадамдарды орындаңыз:

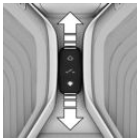

1. Барлық есіктерді жабыңыз.
Қосқышты алға жұмыс істеу нүктесіне көшірумен жылжытып, оны ұстап тұрыңыз.
Шыны люк зақымданудан қорғау функциясы шектеулі жабылады. Егер күш белгілі бір мәннен асып кетсе, жабу процесі үзіледі.
2. Қосқышты іске қосу нүктесінен алға жылжытып, оны шыны люк жарақаттан қорғау функциясы ажыратылған кезде жабылғанша ұстап тұрыңыз. Қозғалыс траекториясында кедергі болмауын қадағалаңыз.

Жарақаттан қорғау функциясын көтерілген жағдайдан жабу

Қауіп туындаған кезде мына қадамдарды орындаңыз:

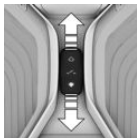

1. Барлық есікті жабыңыз.
2. Ауыстырып қосқышты іске қосу нүктесінен өту арқылы жылжытыңыз, оны алда ұстаңыз.

Шыны люк жарақаттан қорғайтын функциясыз жабылады.

Токты үзгеннен кейінгі инициализация

Жалпы ережелер

Ашу немесе жабу кезінде токты үзгеннен кейін шыны люктің жұмыс істеуі шектеулі.

Жүйені инициализациялау келесі жағдайларда мүмкін.

- ▷ Автокөліккөлденең жағдайда тұр.
- ▷ Қозғалысқа дайындық қосылған.
- ▷ Сыртқы ауа температурасы 5 °C жоғары.

Инициализация кезінде шыны люк жарақаттан қорғайтын функциясыз жабылады.

Қозғалыс траекториясында кедергі болмауын қадағалаңыз.

Жүйені инициализациялау

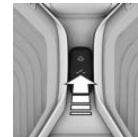

Жоғары қосқышты басып, инициализация аяқталғанға дейін оны осы күйінде ұстап тұрыңыз.

Инициализация 15 секунд ішінде басталады.

- ▷ Жабық шыны люк ашылады және қайтадан жабылады.
- ▷ Ашық шыны люк алдымен жабылады, содан кейін ашылады және қайтадан жабылады.

Ашылғаннан кейін шыны люк пен күннен қорғайтын перделер қайтадан жабылатын кезде инициализация аяқталды.



Орындықтар, айналар және рөлдік дөңгелек

Автокөліктің жабдықталуы

Бұл тарауда модельдік қатарда ұсынылатын сериялық, экспорттық және арнайы жабдықтардың барлық нұсқалары сипатталған. Сондықтан, автокөлікте жоқ, мысалы, таңдалған қосымша жабдыққа немесе экспорттық нұсқаға байланысты жабдық сипатталады. Бұл сондай-ақ қауіпсіздік үшін маңызды функциялар мен жүйелерге қатысты. Тиісті функциялар мен жүйелерді пайдаланғанда қолданыстағы заңдар мен ережелерді сақтаңыз.

Орындыққа дұрыс отырғызу

Сапар барысында бұлшық еттер шаршамай, шаршамай, жолаушыларға орындықта дұрыс қалпын қабылдау өте маңызды.

Авария болған жағдайда орынды дұрыс поза маңызды. Келесі тарауларда нұсқауларды сақтаңыз:

- ▷ Орындық, **110**-бетті қараңыз.
- ▷ Қауіпсіздік белдіктері, **113**-бетті қараңыз.
- ▷ Бас тірегіш, **116**-бетті қараңыз.
- ▷ Қауіпсіздік жастығы, **185**-бетті қараңыз.

Алдыңғы орындықтар

Қауіпсіздік техникасы ережелері

ЕСКЕРТУ

Қозғалыс кезінде орындықты реттеу орындықтың күтпеген жылжуына әкелуі мүмкін. Бұл автокөлік үстінен бақылауды жоғалтуға әкелуі мүмкін.

Авария болу қаупі бар. Жүргізуші жағындағы орындықты тек тоқтаған кезде ғана реттеңіз.

ЕСКЕРТУ

Орындықтың арқасын артқа тым қатты лақтыру кезінде қауіпсіздік белдігінің қорғаныс функциясы бұдан былай қамтамасыз етілмейді. Авария кезінде қауіпсіздік белдігіне сырғу қаупі бар. Жарақат алу немесе өмірге қауіп бар. Қозғалысқа дейін орындықты реттеңіз. Орындықтың арқасын барынша тік күйге орнатыңыз және қозғалыс кезінде оны өзгертпеңіз.

ЕСКЕРТУ

Орындықтарды жылжыту кезінде қысып алу қаупі бар. Жарақаттану немесе мүлікті зақымдау қаупі бар. Реттеу алдында орындықтың жылжу аймағы бос болуын қадағалаңыз.



Қолмен реттелетін орындықтар

Шолу

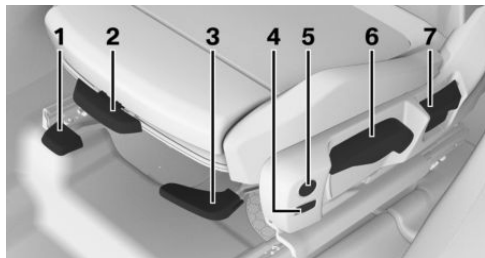

- 1 Орындықты ұзына бойы реттеу
- 2 Тізеге арналған тірек
- 3 Орындықты еңкейту
- 4 Арқалықтың ені
- 5 Бел тірегі
- 6 Биіктігі бойынша реттеу
- 7 Орындық арқалығын еңкейту

Орындықты ұзына бойы реттеу



Иінтіректің артына тартыңыз және орынды қажетті бағытта жылжытыңыз.

Иінтіректі босатқаннан кейін орындықты алға-артқа, оны дұрыс бекіту үшін сәл жылжытыңыз.

Орындықты еңкейту



Орындықтың қалаулы көлбеу бұрышы орнатылғанға дейін иінтіректі төмен басыңыз немесе жоғары қарай тартыңыз.

Биіктігі бойынша реттеу

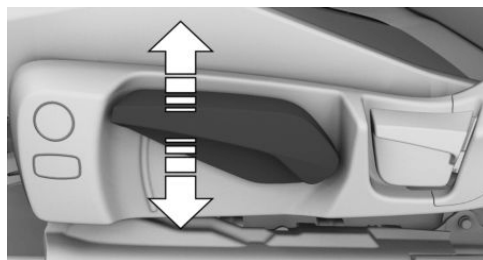

Қалаған биіктік орнатылғанға дейін иінтіректі төмен басыңыз немесе жоғары тартыңыз.

Орындық арқалығын еңкейту

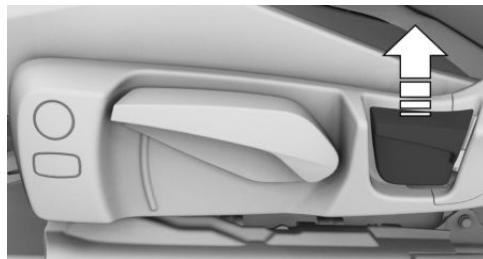

Иінтіректі тартыңыз және арқаға жүктемені қажетті түрде ұлғайтыңыз немесе азайтыңыз.

Электрмен реттелетін орындықтар

Жалпы ережелер

Жүргізуші орындығын орнату ағымдағы жүргізуші профилі үшін сақталады. Қашықтан басқару пультінен автокөлік құлпын ашқанда, егер бұл функция болса, сақталған орын автоматты түрде пайда болады, **102-бетті** қараңыз, белсенді.

Орындықтың ағымдағы орнын жад функциясы арқылы сақтауға болады, **121-бетті** қараңыз.

Шолу

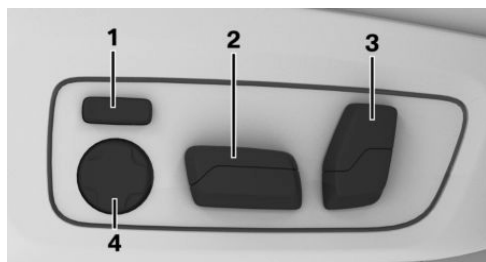

- 1 Арқалықтың ені
- 2 Бойлық бағыт, биіктігі, орындықтың еңкею бұрышы
- 3 Орындық арқалығын еңкейту
- 4 Бел тірегі

Орындықтың бойы реттеу

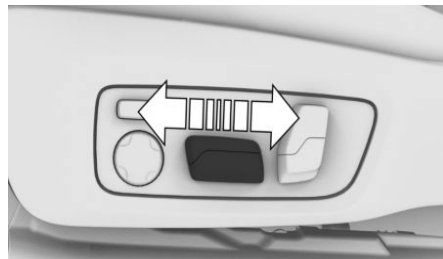

Жоғары немесе төмен ауыстырып - қосқышын басыңыз.

Биіктігі бойынша реттеу

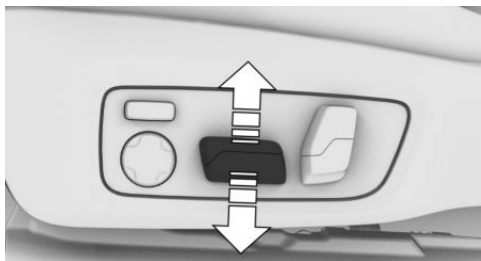

Жоғары немесе төмен ауыстырып - қосқышын басыңыз.

Орындықты еңкейту

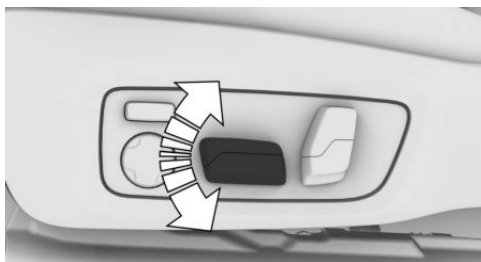

Жоғары немесе төмен ауыстырып - қосқышын басыңыз.

Орындық арқалығын еңкейту

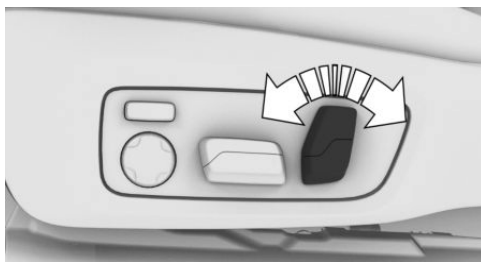

Жоғары немесе төмен ауыстырып - қосқышын басыңыз.



Тізеге арналған тірек

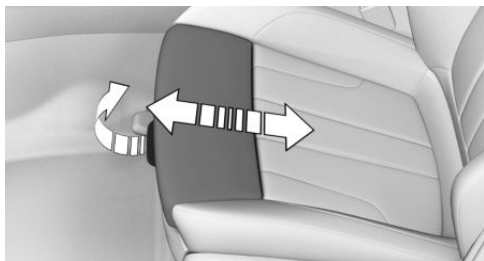

Орындықтың алдыңғы жағынан иіңтіректен тартып, тізілген тіректі алға немесе артқа жылжытыңыз.

Бел тірегі

Әрекет принципі

Орындықтың артқы жағын, белді қолдау үшін өзгертуге болады. Орындық тік осанканы қолдау үшін жамбас және омыртқа аймағын қолдайды.

Реттеу



- ▷ алға /артқа батырмасын басыңыз:
Иілу артады/азаяды.
- ▷ Батырманың жоғарғы / төменгі жиегіне басыңыз:
Иілу жоғары/ төмен жылжиды.

Функционалдықты шектеу

Өте жоғары немесе төмен температура кезінде бел тірегін реттеу мүмкін болмайды.

Арқалықтың ені

Әрекет принципі

Орындықтың арқасының енін қиыстыру бұрылу кезінде бүйір тірегін жақсартады.

Жалпы ережелер

Арқаның енін реттеу үшін орындықтың бүйірлік білікшелерінің орнын өзгертуге болады.

Отырғызуды және түсіруді жеңілдету үшін арқалықтың ең жоғарғы ені уақытша орнатылады.

Реттеу



- ▷ Алға батырмасын басыңыз:
Орындық арқалығының ені азаяды.
- ▷ Кері батырмасын басыңыз:
Орындық арқалығының ені артады.

Функционалдықты шектеу

Өте жоғары немесе төмен температурада орындықтың арқасының енін реттеу мүмкін емес.

Қауіпсіздік белдіктері

Қауіпсіздік белдіктерінің және қауіпсіздік белдіктерінің құлыптарының саны

Жолаушылардың қауіпсіздігі үшін автокөлік бес қауіпсіздік белдіктерімен жабдықталған. Алайда олар дұрыс тағылған жағдайда ғана қауіпсіздікті қамтамасыз етеді.

Артқы орындыққа арналған қауіпсіздік белдігінің екі сыртқы құлпы сол және оң жақта отыратын жолаушылар үшін қарастырылған.

Артқы орындықтағы қауіпсіздік белдігінің ішкі құлпы ортасында отырған жолаушыға арналған.

Жалпы ережелер

Жол жүрер алдында автокөлікте отырған адамдар өздерінің қауіпсіздік белдіктерін тағуы тиіс



Үрлемелі қауіпсіздік жастықтары жалпы қорғау деңгейін көтере отырып, белдіктерді толықтырады. Үрлемелі қауіпсіздік жастықтары қауіпсіздік белдіктерін алмастырмайды.

Егер орын дұрыс реттелген болса, онда белдік бекіту нүктесі кез келген өсу ересек адамдарға қолайлы болып келеді.

Қауіпсіздік техникасы ережелері

ЕСКЕРТУ

Егер бір қауіпсіздік белдігімен бір адамнан артық тағылған болса, қауіпсіздік белдігінің қорғаныш функциясы бұдан былай қамтамасыз етілмейді. Жарақат алу немесе өмірге қауіп бар.

Бір қауіпсіздік белдігімен тек бір адам тағылуы керек. Балаларды, тіпті кеудеге де, тізеге тасымалдауға тыйым салынады - оларды осы үшін көзделген балаларды ұстап қалу жүйелерінде тасымалдау және тиісті түрде тағу керек.

ЕСКЕРТУ

Дұрыс тағылмаған жағдайда қауіпсіздік белдіктерінің қорғаныш әсері шектелуі немесе қамтамасыз етілмеуі мүмкін. Дұрыс тағылмаған қауіпсіздік белдігі қосымша жарақаттардың себебі болуы мүмкін, мысалы, авария немесе тежелу немесе айналып өту маневрлерін орындау кезінде. Жарақат алу немесе өмірге қауіп бар. Автокөліктің барлық жолаушылары қауіпсіздік белдіктерін дұрыс бекітуін қадағалаңыз.

ЕСКЕРТУ

Қауіпсіздік белдіктерінің қорғаныс әрекеті келесі жағдайларда шектелуі немесе қамтамасыз етілмеуі мүмкін:

- ▷ Қауіпсіздік белдіктері немесе қауіпсіздік белдіктерінің құлыптары бүлінген, ластанған немесе өзге де жолмен модификацияланған.
- ▷ Қауіпсіздік белдігін созу немесе тарту механизмі модификацияланған.

Қауіпсіздік белдіктері авария кезінде байқалмаған зақымдануы мүмкін. Жарақат алу немесе өмірге қауіп бар. Қауіпсіздік белдіктерін, құлыптарды, кергіштерді, белдіктерді тарту және бекіту механизмдерін түрлендіруге тыйым салынады; оларды таза ұстау керек. Авариядан кейін қауіпсіздік белдіктерін өндірушінің сервистік серіктесі, басқа сервистік серіктес немесе АТҚС қызметкерлері тексеруі тиіс.

Қауіпсіздік белдігін дұрыс пайдалану

- ▷ Қауіпсіздік белдігінің бауы тығыз, бұраусыз және иық пен жамбастың жоғарғы бөлігін қамти отырып, денеге жақсы тартылуы тиіс.
- ▷ Қауіпсіздік белдігінің басу белден төмен өтуі тиіс. Ол ішке берілмеуі керек.
- ▷ Қауіпсіздік белдігін үшкір жиектерінен жоғалтуға немесе қысуға жол бермеңіз; белдіктің астында нәзік заттардың көрсетілмеуін қадағалаңыз.
- ▷ Уақыт өте келе дененің жоғарғы бөлігінде қауіпсіздік белдігін тартыңыз.

Қауіпсіздік белдігін тағу

1. Қауіпсіздік белдігін бекітуден баяу шығарыңыз.



- Белдік тілшігін құлыпқа салыңыз. Белдік құлпы сипатты басу арқылы бекітілуі тиіс.



Қозғалыс кезінде қауіпсіздік белдігі тағылған кезде жүргізуші мен алдыңғы орындықтағы жолаушының қауіпсіздік белдігінің бауы бір рет автоматты режимде тартылады.

Қауіпсіздік белдігін шығару

- Қауіпсіздік белдігін қолмен ұстаңыз.
- Белдік құлпындағы қызыл пернені басыңыз.
- Қауіпсіздік белдігін тарту механизмiне салыңыз.

Жүргізуші мен алдыңғы жолаушының енбеген белдіктері туралы ескерту

Жалпы ережелер

Егер жүргізуші тарапынан қауіпсіздік белдігі тағылмаған жағдайда, белдік туралы ескерту функциясы іске қосылады.

Кейбір экспорттық нұсқаларда алдыңғы жолаушының қауіпсіздік белдігі іске қосылмаған, ал алдыңғы жолаушының орындығында ауыр заттар жатқан жағдайда да қауіпсіздік белдігі туралы ескерту белсендіріледі.

Аспаптар комбинациясында көрсету



Автоматты диагностика жүйесінің хабары көрсетіледі. Қауіпсіздік белдіктерінің жақсы киілгендігін тексеріңіз.

Артқы орындықтардың белдіктері туралы ескерту

Жалпы ережелер

Қауіпсіздік белдігі туралы ескерту қозғалтқышты әрбір іске қосу кезінде автоматты түрде іске қосылады.

Егер артқы орындықтағы қауіпсіздік белдігі қозғалыс кезінде тоқтаған жағдайда, қауіпсіздік белдігі тиілмеген қауіпсіздік белдігі туралы ескерту белсендіріледі.

Аспаптар комбинациясында көрсету

Аспаптар комбинациясындағы бақылау шамы қозғалтқышты іске қосқаннан кейін жанады.

Пикто-
грамма

Сипаты



Жасыл: тиісті артқы орындықта қауіпсіздік белдігі тағылған.



Қызыл: тиісті артқы орындықта қауіпсіздік белдігі тағылмаған.

Қорғаныс функциясы

Қозғалыстың қиын жағдайларында, мысалы, толық тоқтағанға дейін тежеу кезінде алдыңғы қауіпсіздік белдіктері автоматты түрде тартылады.

Егер апат болдырмау мүмкін болса, белдіктің керілуі қайтадан әлсірейді.

Егер белдіктің керілуі автоматты түрде бәсеңдемесе, белдікті тоқтату және белдіктің құлпындағы қызыл батырманың көмегімен белдікті алып тастау керек.

Қозғалысты жалғастыра алдында қауіпсіздік белдігін қайтадан тағыңыз.

Алдыңғы орындықтың бас тірегіші

Қауіпсіздік техникасы ережелері

⚠ ЕСКЕРТУ

Бас тіреуішін демонтаждау немесе дұрыс реттемеу салдарынан қорғаныш әрекетінің болмауы бас пен мойынға зақым келтіруі мүмкін. Жарақат алу қаупі бар.

- ▷ Сапар басталар алдында жұмыс істеп тұрған орындарда бас тіреуіштерді орнату керек.
- ▷ Бас тіреуішті мүмкіндігінше реттеңіз, бас тіреуішінің ортасы көз деңгейінде бекітпелерді жабатындай етіп реттеңіз.
- ▷ Қашықтықты бас тірегішті ысырмаға мүмкіндігінше жақын тұратындай етіп орнатыңыз. Қажет болған жағдайда, арқаның көлбеуі арқылы қашықтықты реттеңіз.

⚠ ЕСКЕРТУ

Бас сүйегін жылжыту кезінде дененің бөліктерін қысып алу мүмкін. Жарақат алу қаупі бар. Бас ұстағышты жылжытқанда, орын ауыстыру аймағы бос болуын қадағалаңыз.

⚠ ЕСКЕРТУ

Бас тіреуіштегі заттар бас пен мойынға қорғаныс әсерін төмендетеді. Жарақат алу қаупі бар.

- ▷ Орындықтар мен бас тіреуіштерді чехолмен қаптамаңыз.

- ▷ Қандай да бір заттарды, мысалы, киімге арналған иықтарды тікелей бастырмаларға ілуге тыйым салынады.
- ▷ Басты бекіту үшін тек қауіпсіз ретінде қолдануға ұсынылған керек-жарақтарды пайдаланыңыз.
- ▷ Қозғалыс кезінде жастықтар сияқты аксессуарларды пайдалануға тыйым салынады.

Биіктікті реттеу

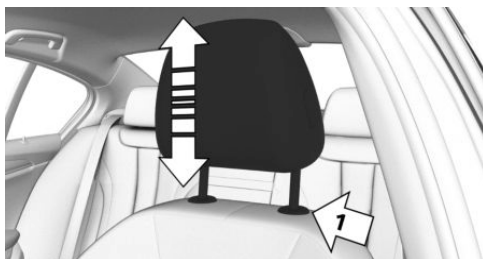

- ▷ Төмен: пернені басыңыз, 1 нұсқар, және бас тірегішті төмен жылжытыңыз.
- ▷ Жоғары: бас тірегішті жоғары жылжытыңыз.

Биіктікті реттегеннен кейін, оны дұрыс бекіту үшін бас тірегішті сәл жоғары немесе төмен жылжытыңыз.

Аралықты реттеу



- ▷ Артқа: пернені басыңыз және бас тірегішті кері жылжытыңыз.
- ▷ Алға: бас тірегішті алға шығарыңыз.



Қашықтықты реттегеннен кейін, ол дұрыс бекітілу үшін бас тіреуішті алға немесе артқа қарай сырғытыңыз.

Шешу

Тиісті орындықтар бос болмаған жағдайда ғана бас тіреуішті бөлшектеңіз.

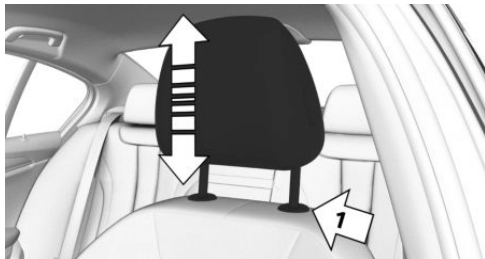

1. Бас тірегішті тіреуге дейін жоғары жылжытыңыз.
2. Пернені басыңыз, 1 нұсқар, содан кейін бас тірегішті тартыңыз.

Монтаждау

Бас ұстағышты монтаждау кері ретпен орындалады.

Артқы орындықтардың бас тіректері

Қауіпсіздік техникасы ережелері

ЕСКЕРТУ

Бас тірегіштерді демонтаждау немесе дұрыс реттемеу салдарынан қорғаныш әрекетінің болмауы бас пен мойынға зақым келтіруі мүмкін. Жарақат алу қаупі бар.

- ▷ Сапар басталар алдында жұмыс істеп тұрған орындарда бас тіреуіштерді орнату керек.

- ▷ Бас тірегішті мүмкіндігінше реттеңіз, бас тірегіштің ортасы көз деңгейінде бекітпелерді жабатындай етіп реттеңіз.
- ▷ Қашықтықты бас тірегіш ысырмаға мүмкіндігінше жақындататындай етіп орнатыңыз. Қажет болған жағдайда, арқаның көлбеуі арқылы қашықтықты реттеңіз.

ЕСКЕРТУ

Бас тірегішті жылжыту кезінде дененің бөліктерін қысып алу мүмкін. Жарақат алу қаупі бар. Бас тірегішті жылжытқанда, орын ауыстыру аймағы бос болуын қадағалаңыз.

ЕСКЕРТУ

Бас тірегіштегі заттар бас пен мойынға қорғаныс әсерін төмендетеді. Жарақат алу қаупі бар.

- ▷ Орындықтар мен бас тірегіштерді чехолмен қаптамаңыз.
- ▷ Қандай да бір заттарды, мысалы, киімге арналған ілгіштерді тікелей бастырмаларға ілуге тыйым салынады.
- ▷ Бас тірегішке бекіту үшін тек қауіпсіз ретінде қолдануға ұсынылған керек-жарақтарды пайдаланыңыз.
- ▷ Қозғалыс кезінде жастықтар сияқты аксессуарларды пайдалануға тыйым салынады.

Бас ұстағышты алыңыз

Арттың көрінуін жақсарту үшін ортаңғы бас тірегішті артқа шалқайтып қоюға болады.

Бас тірегішті ортаңғы орындық бос болған жағдайда ғана шалқайтыңыз.

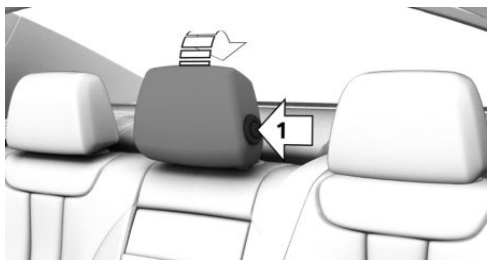

- ▷ Артқа: пернені басыңыз, 1 нұсқар, және бас тірегішті артқа жылжытыңыз.
- ▷ Алға: бас тірегішті алға тірелгенге дейін жылжытыңыз. Бас тірегіштің дұрыс бекітілуін қадағалау.

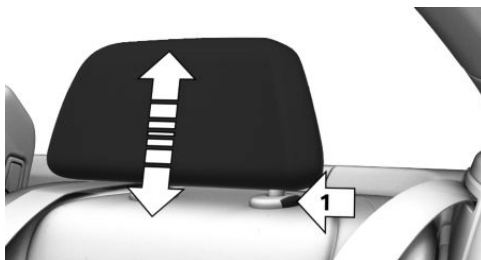

1. Артқы орындықтың тиісті арқасын бүктеніңіз, 304-бетті қараңыз.
2. Бас тірегішті тіреуге дейін жоғары жылжытыңыз.
3. Пернені басыңыз, 1 нұсқар, содан кейін бас тірегішті толық шығарыңыз.

Биіктікті реттеу

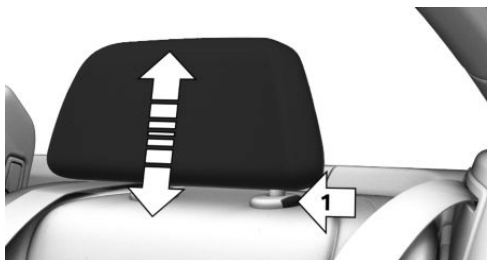

Сыртқы бас тірегіштер биіктігі бойынша реттелуі мүмкін.

- ▷ Төмен: пернені басыңыз, 1 нұсқар, және бас тірегішті төмен түсіріңіз.
- ▷ Жоғары: бас тірегішті жоғары көтеріңіз.

Биіктікті реттегеннен кейін, оны дұрыс бекіту үшін бас тірегішті сәл жоғары немесе төмен жылжытыңыз.

Шешу

Тиісті орындықтар бос болмаған жағдайда ғана бас тірегішті бөлшектеніңіз.

Монтаждау

Бас тірегішті монтаждау кері ретпен орындалады.

Айна

Артқы көріністің сыртқы айналары

Жалпы ережелер

Айнаны орнату ағымдағы пайдаланылатын жүргізуші профилі үшін сақталады. Қашықтан басқару пультінен автокөлік құлпын ашқанда, егер бұл функция болса, сақталған орын автоматты түрде пайда болады, 102-бетті қараңыз, белсенді.

Сыртқы айналардың ағымдағы орнын жад функциясы арқылы сақтауға болады, 121-бетті қараңыз.

Қауіпсіздік техникасы бойынша

ЕСКЕРТУ

Айнада бейнеленген заттар іс жүзінде көрінгенге қарағанда жақын. Автокөліктен кейінгі жолды пайдаланушылар арасындағы қашықтық қате есептелуі мүмкін, мысалы, басқа жолаққа ауысқан кезде.



Авария болу қаупі бар. Автокөлікке баратын жол қозғалысына қатысушылардың қашықтығын бағалау үшін иығынан қараңыз.

Шолу



- 1 Реттеу
- 2 Айналарды таңдау, таңбалауға арналған орынға автоматты түрде орнату
- 3 Жинау және орналастыру

Электрреттеу

 Батырманы басыңыз. Таңдалған айна батырманың қозғалысына ұқсас жылжиды.

Айнаны таңдау

 Басқа айнаға ауысу: Ауыстырып - қосқышты жылжыту.

Ақаулықтар

Электр жабдығының ақаулығы кезінде айналардың шетіне басу арқылы оның жағдайын реттеңіз.

Жинау және орналастыру

НҮСҚАУ

Автокөліктің еніне байланысты жуу қондырғысында оның зақымдануы мүмкін. Мүліктің зақымдану қаупі бар. Жуар алдында айнаны қолмен немесе батырма арқылы салыңыз.

Шамамен 20 км/сағ жылдамдықпен жиналуы мүмкін.

Айналарды жинау/орналастыру келесі жағдайларда орынды:

- ▷ Жуу қондырғыларында.
- ▷ Тар көшелерде.

Салынған айналар автоматты түрде шамамен 40 км/сағ жылдамдықпен жиналады.

Автоматты жылыту

Қозғалысқа дайындығы қосылған кезде автоматты түрде екі сыртқы айналарды жылыту жүргізіледі.

Автоматты қараңғылаумен

Автоматтың қараңғылаумен жүргізуші жағындағы артқы көрінетін айнадан тыс. Бақылау үшін ішкі айнадағы фотокеллер қолданылады, 120-бетті қараңыз.

Тұраққа қоюға арналған жағдайға автоматты орнату, артқы көріністің сыртқы айналары

Әрекет принципі

Артқы жүрісті қосу қосылған кезде сыртқы айналардың әйнегі алдыңғы жолаушының жағынан төмен қарай еңкейеді.



Осылайша, мысалы, тұрақ кезінде жиек тасының жиегіне немесе төменнен орналасқан басқа кедергілерге шолу жасалады.

Активация

1.  Ауыстырып - қосқыштың көмегімен жүргізуші жағынан сыртқы айнаны таңдаңыз.
2. Селектор иінтірегін R күйіне орнатыңыз.

Тіркеме электр жабдықтарын қосуға арналған розеткада бос тұрған кезде автоматты орнату функциясы тұрақ жағдайына сөндірілген.

Деактивация

1.  Ауыстырып - қосқыштың көмегімен алдыңғы жолаушының сыртқы айнасын таңдаңыз.

Қолмен қараңғыланған ішкі айна

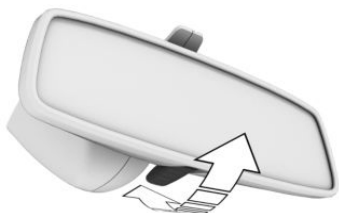

Артқы көріністің ішкі айнасымен көзді шағылыстыратын әрекетті азайту үшін иінтіректі алға бұраңыз.

Автоматты күңгірттеу ішкі айна

Жалпы ережелер

Ішкі артқы айна автоматты түрде күңгірттенеді.

Басқару үшін фотоэлементтер қолданылады:

- ▷ Айна шынысында.

- ▷ Айналардың артқы жағында.

Шолу

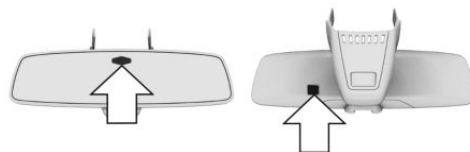

Жұмыс үшін қажетті жағдайлар

- ▷ Фотоэлементтер таза болуы керек.
- ▷ Ішкі айна мен алдыңғы әйнек арасындағы кеңістікті жаппаңыз.

Рөлдік дөңгелек

Қауіпсіздік техникасы бойынша нұсқау

ЕСКЕРТУ

Қозғалыс кезінде рөлдік дөңгелекті реттеу рөлдік дөңгелектің күтпеген қозғалыстарына әкелуі мүмкін. Бұл автокөлікті бақылауды жоғалтуға әкелуі мүмкін.

Авария болу қаупі бар. Рөлдік дөңгелекті реттеуді автокөлік тоқтатылған кезде ғана орындауға рұқсат етіледі.



Рөлдік дөңгелекті қолмен реттеу

1. Иіңтіректі төмен тартыңыз.

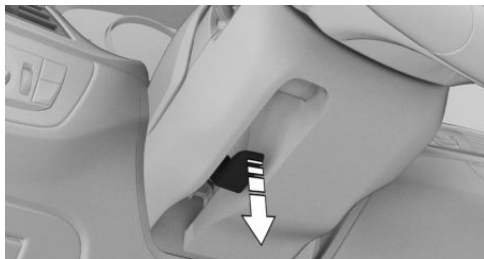

2. Рөлдік дөңгелекті ұзына бойғы бағытта және орындықтың биіктігі бойынша реттеңіз.
3. Ауыстырып – қосқышты кері қарай тастаңыз.

Рөлдік дөңгелекті жылыту

Шолу

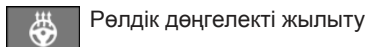

Рөлдік дөңгелекті жылыту

Қосу/өшіру



Батырманы басыңыз.

Автоматты диагностика жүйесінің хабарламасы көрсетіледі.

Егер қозғалыс аралық тоқтағаннан кейін шамамен 15 минут бойы жалғасса, рөлдік дөңгелектің қызуы автоматты түрде белсендіріледі.

Жад функциясы

Әрекет принципі

Жад функциясының көмегімен сақтауға және Қажет болған жағдайда, келесі баптауларды сұрауға болады:

- ▷ Орындықтың орналасуы.
- ▷ Сыртқы айналардың орналасуы.
- ▷ Виртуалды дисплейдің биіктігі.

Жалпы ережелер

Жүргізушінің бір профилі үшін екі жад ұяшығын әр түрлі баптаулармен алуға болады, 99-бетті қараңыз.

Келесі баптаулар сақталмайды:

- ▷ Арқалықтың ені.
- ▷ Белге арналған тірек.

Қауіпсіздік техникасы ережелері



ЕСКЕРТУ

Қозғалыс кезінде жад функциясын пайдалану орындықтың немесе рөлдік дөңгелектің күтпеген қимылдарына әкелуі мүмкін. Бұл автокөлікті бақылауды жоғалтуға әкелуі мүмкін. Авария болу қаупі бар. Жад функциясын тек тоқтату кезінде ғана шақыруға болады.



ЕСКЕРТУ

Орындықтарды жылжыту кезінде қысып алу қаупі бар. Жарақаттану немесе мүлкіті зақымдау қаупі де бар. Реттеу алдында орындықтың жылжу аймағы бос болуын қадағалап отырыңыз.

Шолу



Жад функциясының пернелері алдыңғы есіктерде орналасқан.

Сақтау

1. Орындықтың орнын реттеңіз.
2.  Батырманы басыңыз . Батырмадағы жазу жанып тұрады.
3. Жазу жанғанға дейін 1 немесе 2 батырманы басып тұрыңыз. Сигнал беріледі.

Қалпына келтіру

Сақталған орын автоматты түрде шақырылады.

Қажетті 1 немесе 2 пернені басыңыз.

Орындықтарды реттеу ажыратқышын басқан кезде немесе жад функциясы пернесін қайта басқан кезде процесс үзіледі.

Қозғалыс кезінде жүргізушінің жағындағы орындықтың жағдайын реттеу қысқа уақыттан кейін үзіледі.

Орындықтарды жылыту

Шолу

Алдынан



Орындықтарды жылыту

Артынан



Орындықтарды жылыту

Қосу



Пернені әрбір басумен келесі температуралық режим қосылады

Кондиционер дисплейінде максималды қарқындылық кезінде үш жолақ көрсетіледі. ECO PRO жүйесі іске қосылған болса, жылыту қуаты азаяды, [323](#) –бетті қараңыз.



Өшіру

Кондиционер дисплейінде жолақ индикаторы сөнгенше батырманы басып тұрыңыз.

Орындықтың жылыту бөлу

Жастық пен арқалықтың жылыту деңгейін реттеуге болады.

IDrive арқылы:

1. „Менің автокөлігім“
2. „Автокөлік параметрлері“
3. „Климаттық жайлылық“
4. Мына мәзір тармағын таңдап алыңыз:
 - ▷ „Орындықтарды қыздыру“
 - ▷ „Орындықтар мен рөлді жылыту“
 - ▷ „Орындықтарды кондициялау“
 - ▷ „Орындықтарды кондициялау және рөлді жылыту“
5. Қажетті орындықты таңдап алыңыз.
6. Орындықтардың жылуын белгілеуді орнату үшін оны еңкейтiңіз және контроллерге басыңыз.

Орындықтарды белсенді желдету

Әрекет принципі

Кірістірілген желдеткіштер жастықтар мен орындықтардың арқалықтарын салқындатады.

Желдету, мысалы, автокөліктің қызған салонын салқындату үшін немесе жоғары температурада ұзақ салқындату үшін қызмет етеді.

Шолу



Орындықтарды белсенді желдету

Қосу



Пернені әр басу арқылы келесі желдету режимі қосылады.

Кондиционер дисплейінде максималды қарқындылық кезінде үш жолақ көрсетіледі.

Қысқа уақыттан кейін деңгей автоматты түрде төмендейді.

Сөндіру

Кондиционер дисплейінде жолақ индикаторы сөнгенге дейін батырманы басып тұрыңыз.

Жеке қосу

Әрекет принципі

Кейбір қыздыру және салқындату функциялары сыртқы температураға байланысты автоматты түрде іске қосылуы мүмкін.

Жалпы ережелер

IDrive көмегімен функциялар автоматты түрде іске қосылатын функциядан бастап, сыртқы температура мәнін орнатуға болады.



Іске қосу, егер сыртқы ауа температурасы бірінші 2 минутта қозғалысқа дайын болған соң реттелген температурадан жоғары немесе төмен болса жүзеге асырылады. Параметрлер өзгергеннен кейін қайта салыстыру орындалады.

Жиынтыққа байланысты келесі функцияларды автоматты түрде іске қосуға болады:

- ▷ Орындықты жылыту.
- ▷ Рөлдік дөңгелекті жылыту.
- ▷ Орындықты желдету.

Егер қозғалыс аралық тоқтағаннан кейін шамамен 15 минут бойы жалғасатын болса, функциялар автоматты түрде іске қосылады және соңғы бапталған деңгейлерді пайдаланады.

Жұмыс үшін қажетті шарт

Қауіпсіздік белдігі тиісті жерде тағылған болуы қажет.

Қосу/өшіру

iDrive арқылы:

1. „Менің автокөлігім“
2. „Автокөлік параметрлері“
3. „Климаттық жайлылық“
4. Мына мәзір тармағын таңдап алыңыз:
 - ▷ „Рөлді жылыту“
 - ▷ „Орындықтарды қыздыру“
 - ▷ „Орындықтар мен рөлді жылыту“
 - ▷ „Орындықтарды кондициялау“
 - ▷ „Орындықтарды кондициялау және рөлді жылыту“
5. Қажетті орындықты таңдап алыңыз.
6. Қажетті функциядағы мәзірдің тармағын таңдап алыңыз.
7. Функциясы белсендірілуі тиістіден бастап сыртқы температура мәнін орнатыңыз.
8. Қажет болған жағдайда қажетті дәрежені таңдап алыңыз.



Балаларды қауіпсіз тасымалдау

Бұл тарауда модельдік қатарда ұсынылатын сериялық, экспорттық және арнайы жабдықтардың барлық нұсқалары сипатталған. Сондықтан, автокөлікте жоқ, мысалы, таңдалған қосымша жабдыққа немесе экспорттық нұсқаға байланысты жабдық сипатталады. Бұл сондай-ақ қауіпсіздік үшін маңызды функциялар мен жүйелерге қатысты. Тиісті функциялар мен жүйелерді пайдаланғанда қолданыстағы заңдар мен ережелерді сақтаңыз.

Балаларды тасымалдау үшін дұрыс орынды таңдау

Қауіпсіздік техникасы бойынша нұсқау

ЕСКЕРТУ

Қараусыз қалған балалар немесе жануарлар автокөлікті қозғалысқа алып келіп, өзіне немесе басқа да қозғалысқа қатысушыларға қауіп төндіруі мүмкін, мысалы, келесі әрекеттер нәтижесінде:

- ▷ Қозғалтқышты іске қосу/тоқтату батырмасын басу.
- ▷ Тұрақ тежегішін сөндіру.
- ▷ Есіктер мен терезелерді ашу және жабу.
- ▷ Селектор иінтірегін N күйіне орнату.
- ▷ Автокөлік жабдықтарын басқару.

Авария болу немесе жарақат алу қаупі бар. Балаларды немесе жануарларды автокөлікте қараусыз қалдырмаңыз.

Автокөліктен шыққан кезде қашықтан басқару құралын өзіңізбен бірге алып, автокөлікті құлыптаңыз.

Балалар әрқашан артқы орындықта болады

Жалпы ережелер

Жол статистикасы: артқы орындықтар балалар үшін ең қауіпсіз болып келетінін куәландырады.

12 жасқа дейінгі немесе бойы 150 см-ден төмен балаларды балалардың жасына, салмағына және өсуіне арналған қолайлы балаларды ұстап тұратын қауіпсіздік жүйелеріндегі артқы орындықтарда ғана тасымалдаңыз. 12 жастан асқан балалар, егер олардың жасына, салмағына немесе өсуіне байланысты қолайлы балаларды ұстап тұратын қауіпсіздік жүйесі пайдаланылмаса, қауіпсіздік белдігімен тағуы қажет болады.

Қауіпсіздік техникасы бойынша нұсқау

ЕСКЕРТУ

Бойы 150 см-ден төмен балалар тиісті қосымша қауіпсіздік ұстап қалу жүйелері болмаған жағдайда қауіпсіздік белдігін дұрыс тақпауы мүмкін. Дұрыс тағылмаған жағдайда қауіпсіздік белдіктерінің қорғаныш әсері шектелуі немесе қамтамасыз етілмеуі мүмкін. Дұрыс тағылмаған қауіпсіздік белдігі, мысалы, авария немесе тежелу немесе айналып өту маневрлерін орындау кезінде қосымша жарақаттардың себебі болуы мүмкін. Жарақат алу немесе өмірге қауіп бар. Балалардың қауіпсіздігін ұстап тұру жүйелерінде 150 см-ден төмен бойы балаларды ұстаңыз.

Алдыңғы жолаушының орындығында балалар

Жалпы ережелер

Алдыңғы жолаушының орындығында балаларды ұстап тұратын қауіпсіздік жүйесін пайдаланған кезде алдыңғы жолаушының жағында алдыңғы және бүйіріндегі ӨҚН-ның активтенбеуіне назар аударыңыз. Алдыңғы жолаушының қауіпсіздік жастығын өшіру Тек алдыңғы жолаушының ӨҚН ажыратқыш құлпы арқылы ғана мүмкін болып келеді, **187-бетті** қараңыз.

Қолайлы орындықтар

ECE-R 16 стандартына сәйкес балаларды ұстап тұратын қауіпсіздік жүйелері қауіпсіздік белдігінің көмегімен бекітілген

Қауіпсіздік техникасы бойынша нұсқау

ЕСКЕРТУ

Белсенді алдыңғы жолаушының қауіп-сіздік жастықтары іске қосылған кезде баланы ұстап қалу қауіпсіздік жүйесінде жарақаттауы мүмкін. Жарақат алу қаупі бар. Алдыңғы жолаушының қауіпсіздік жастықтары белсендірілгеніне және PASSENGER AIRBAG OFF бақылау шамы жанып тұрғанына көз жеткізіңіз.

болса, тиісті орындықтарда балаларды ұстап тұратын қауіпсіздік жүйелерін пайдалану мүмкіндігі туралы ақпарат:

Топ	Баланың салмағы	Болжамды жасы	Алдыңғы жолаушының орындығы, қауіпсіздік жастығы ҚОСУЛЫ.	Алдыңғы жолаушының орындығы, қауіпсіздік жастығы СӨНУЛІ. — а)	Артқы орындықта р, сыртқы — б)	Артқы орындықта р, орташа-с, d)
0	10 кг дейін	9 айға дейін	X	U, L	U, L	U
0+	13 кг дейін	До 18 месяцев 18 айға дейін	X	U, L	U, L	U
I	9–18 кг	4 жасқа дейін	X	U, L	U, L	U
II	15–25 кг	7 жасқа дейін	X	U, L	U, L	U



Топ	Баланың салмағы	Болжамды жасы	Алдыңғы жолаушының орындығы, қауіпсіздік жастығы ҚОСУЛЫ.	Алдыңғы жолаушының орындығы, қауіпсіздік жастығы СӨНУЛІ. — а)	Артқы орындықта р, сыртқы – б)	Артқы орындықта р, орташа-с, d)
III	22–36 кг	7 жастан бастап	X	U, L	U, L	U

U: осы салмақ тобында пайдалануға рұқсат етілген әмбебап санаттағы балаларды ұстап тұратын қауіпсіздік жүйесі үшін қолайлы.

L: балаларға арналған ұстап қалу қауіпсіздік жүйесі үшін қолайлы, егер автокөлік немесе орындықтар балалар ұстап қалу қауіпсіздік жүйесі өндірушісінің автокөлік түрлерінің тізімінде көрсетілген болса, жартылай әмбебап.

X: осы салмақ тобында пайдалануға рұқсат етілген әмбебап санаттағы балаларды ұстап тұратын қауіпсіздік жүйелері үшін қолайлы емес.

а) Алдыңғы жолаушының орындығын бойлық реттеуді түзетіңіз және Қажет болған жағдайда, орынды денедегі белдіктің оңтайлы орналасуын қамтамасыз ету үшін шеткі жоғарғы жағдайға орнатыңыз.

б) Артқы орындықтарда балаларды ұстап тұратын қауіпсіздік жүйесін пайдалану Қажет болған жағдайда, алдыңғы орындықтардың ұзына бойлық реттеуін түзетіңіз және артқы орындықтардың бас тірегішін реттеңіз немесе алып тастаңыз.

б) Сыртқы орындықтарды, егер қауіпсіздік белдігінің құлыптарына еркін кіру мүмкіндігі болса ғана пайдалануға рұқсат етіледі.

г) Орындық аяқтары бар балалар автокреслосын пайдалануға арналмаған.

Балаларға арналған ұстап тұратын қауіпсіздік жүйесін орнату

Жалпы ережелер

Өндірушінің сервистік серіктесінен, басқа сервистік серіктестен немесе АТҚС-да кез келген жас топтары мен салмақтық санаттардағы балаларға арналған қауіпсіздік жүйесін сатып алуға болады.

Балаларды ұстап қалу қауіпсіздік жүйелерін таңдау, Орнату және пайдалану кезінде балаларды ұстап қалу жүйелерін

өндірушінің нұсқауларын, пайдалану нұсқауларын және қауіпсіздік техникасы бойынша талаптарын сақтаңыз.

Қауіпсіздік техникасы ережелері

ЕСКЕРТУ

Авария салдарынан зақымдалған немесе жүктемелерге ұшырайтын балалар үшін ұстап тұратын қауіпсіздік жүйелерін және олардың бекіту жүйелерін пайдаланған кезде қорғау әрекеті шектелуі немесе қамтамасыз етілмеуі мүмкін. Мысалы, бала қауіпсіздіктің ұстап тұрған жүйесінде, мысалы, авария немесе тежелу немесе айналып өтетін маневрлерді орындау кезінде жеткілікті



түрде бекітілуі мүмкін. Жарақат алу немесе өмірге қауіп бар. Аварияның салдарынан зақымдалған немесе жүктемеге ұшырайтын балалар үшін қауіпсіздіктің ұстап қалу жүйелері және олардың бекіту жүйелері өндірушінің сервистік серіктесімен, басқа сервистік серіктесімен немесе АТҚС-мен тексерілуіне және ауыстыруға жатады.

⚠ ЕСКЕРТУ

Орындықты дұрыс реттемегенде немесе балалар орындығын дұрыс орнатпағанда балаларға арналған ұстап тұратын қауіпсіздік жүйесінің тұрақтылығы шектелуі немесе болмауы мүмкін. Жарақат алу немесе өмірге қауіп төндіруі мүмкін.

Балалар үшін қауіпсіздік жүйесінің орындықтың арқалығына тығыз жабысуын қадағалаңыз. Ол үшін барлық орындықтардың арқасының көлбеуін тиісті түрде реттеңіз және орындықтарды дұрыс реттеңіз. Орындықтар мен олардың арқалықтарының дұрыс бекітілуін немесе бұғатталуын қадағалаңыз. Егер мүмкін болса, биіктігі бойынша бас тірегішті реттеңіз немесе оларды алыңыз.

Алдыңғы жолаушының орындығында

Үрлемелі қауіпсіздік жастықшаларын белсенсіздендіру

⚠ ЕСКЕРТУ

Іске қосылған алдыңғы жолаушының қауіпсіздік жастықтары іске қосылған кезде баланы ұстап қалу қауіпсіздік жүйесінде жарақаттауы мүмкін. Жарақат алу қауіп бар. Алдыңғы жолаушының қауіпсіздік жастықтары белсенсіздігіне және PASSENGER AIRBAG OFF бақылау шамы жанып тұрғанына көз жеткізіңіз.

Балалардың қауіпсіздігін сақтау жүйесін алдыңғы жолаушының орындығына орнатар алдында алдыңғы жолаушының жағында алдыңғы және бүйіріндегі ӨҚН-ның белсенді болмайтынына назар аударыңыз.

Алдыңғы жолаушының қауіпсіздік жастығын ажыратқышпен белсенсіздендіру, **187-бетті** қараңыз.

Кері бағытталған балаларды ұстап тұру жүйелері

⚠ ҚАУІПТІЛІК

Іске қосылған алдыңғы жолаушының қауіпсіздік жастықтары іске қосылған кезде баланың қауіпсіздіктің ұстап тұратын жүйесіндегі балалар орындығына бетімен соғылып, жарақаттануға, өлімге әкелетін жағдай туындауы мүмкін. Жарақат алу немесе өмірге қауіп төнуі мүмкін. Алдыңғы жолаушының қауіпсіздік жастықтары белсендірілгеніне және passenger AIRBAG OFF бақылау шамы жанып тұрғанына көз жеткізіңіз.



Алдыңғы жолаушының жағындағы күннен қорғайтын күнқағарға сілтеме жасауды қараңыз.

Орындыққа жан-жақты ашылған баланы ұстап тұратын қауіпсіздік жүйесін іске қосылған алдыңғы үрлемелі жастығы бар орындыққа пайдалануға тыйым салынады: бұл балалардың өліміне немесе ауыр жарақаттануына әкеп соғуы мүмкін.



Орындықтың орналасуы мен биіктігі

Әмбебап балаларды ұстап тұратын жүйені орнатпас бұрын алдыңғы жолаушының орындығын ең артқы орынға (мүмкіндігінше) ауыстырыңыз және орташа биіктікке орнатыңыз. Осы жағдай мен орындықтың биіктігі арқасында белдіктің ең жақсы жүрісіне және авария болған жағдайда қорғанысқа қол жеткізіледі.

Егер қауіпсіздік белдігінің жоғарғы нүктесі балалар орындығының бағыт-таушы белдігінің алдында болса, белдіктің оңтайлы жағдайына жеткенге дейін алдыңғы жолаушының орындығын алға абайлап бұрыңыз.

Арқалықтың ені

Арқалығының реттелетін ені кезінде: алдыңғы жолаушының орындығында балаларды ұстап тұратын жүйені орнатар алдында арқаны ені бойынша толық ашыңыз. Осыдан кейін арқалықтың енін өзгертпеңіз және есте қалған орнын қалпына келтірмеңіз.

ISOFIX балалар орындығын бекіту

Жалпы ережелер

Балаларды ұстап қалу қауіпсіздік жүйелерін таңдау, Орнату және пайдалану кезінде балаларды ұстап қалу жүйелерін өндірушінің нұсқауларын, пайдалану нұсқауларын және қауіпсіздік техникасы бойынша талаптарын сақтаңыз.

ISOFIX жүйесінің төменгі бекіткіштері

Қауіпсіздік техникасы бойынша нұсқау

ЕСКЕРТУ

ISOFIX балаларды ұстап тұратын қауіпсіздік жүйелері дұрыс бекітілмеген жағдайда ISOFIX балаларды ұстап тұратын қауіпсіздік жүйелерінің қорғау әрекеті шектелуі мүмкін. Жарақат алу немесе өмірге қауіп әкелуі мүмкін. Төменгі бекітпелер дұрыс бекітілуін қадағалаңыз және ISOFIX балалардың қауіпсіздік жүйесі автокөлік орындығының арқалығына тығыз жабысып тұруын қадағалаңыз.

Орналасуы

Пикто-
грамма

Мәні



Тиісті символмен ISOFIX төменгі бекітпелерді орнату орындары белгіленген.

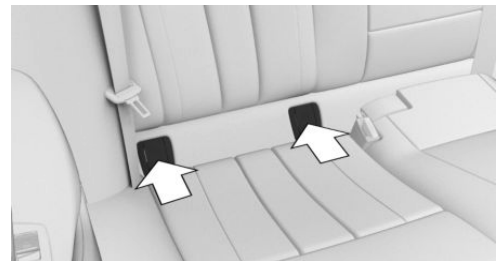

ISOFIX төменгі бекіткіштер көрсетілген қақпақтардың астында тұр.

ISOFIX балаларға арналған қауіпсіздік жүйесін орнатар алдында

Балалар орындығын бекіту аймағынан қауіпсіздік белдігін алып тастаңыз.

ISOFIX балаларды ұстап тұратын қауіпсіздік жүйелерін монтаждау

1. Балалардың қауіпсіздік сақтау жүйесін орнатыңыз, өндірушінің нұсқауларын қараңыз.
2. ISOFIX жүйесінің екі бекітпелері тиісті түрде бекітілуі үшін қадағалаңыз.

Жоғарғы белдік ISOFIX үшін бекіткіштер

Қауіпсіздік техникасы ережелері

ЕСКЕРТУ

Балалар үшін ұстап тұратын қауіпсіздік жүйесінде жоғарғы бекіту белдігін дұрыс пайдаланбау кезінде қорғау әрекеті төмендетілуі мүмкін. Жарақат алу қаупі бар. Жоғарғы бекіту белдіктері үшкір жиектерінен айырылып қалмауын және бекітудің жоғарғы нүктесіне қатысты бұралмауын қадағалаңыз.

ЕСКЕРТУ

Артқы орындықтың бекітілмеген арқалығы кезінде балаларды ұстап тұратын қауіпсіздік жүйесінің қорғаныш әрекеті шектеулі немесе қамтамасыз етілмейді. Белгілі бір жағдайларда, мысалы, тежеу кезінде немесе авария жағдайында артқы орындықтың арқасы алға қарай көлбеуі мүмкін.

Жарақат алу немесе өмірге қауіп бар. Артқы орындықтардың арқалықтары бекітілуін қадағалаңыз.

НҰСҚАУ

Балаларға арналған қауіпсіздік жүйесінің жоғарғы бекіткіш белдіктерін бекіту нүктелері тек осы бекіткіш белдіктер үшін қарастырылған болатын. Басқа заттарды бекіту кезінде бекіту нүктелері зақымдануы мүмкін. Мүліктің зақымдану қаупі бар. Балаларға арналған қауіпсіздік жүйесін тек жоғарғы бекіту белдіктеріне бекітіңіз.

Бекіту нүктелері



Символ жоғарғы бекіту белдігіне арналған бекіту нүктесін білдіреді.

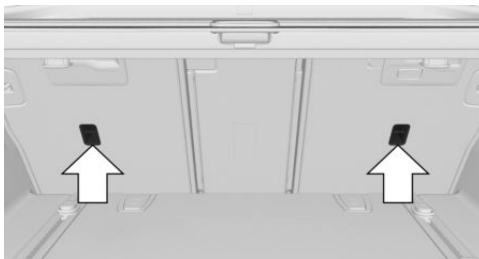

ISOFIX балаларды ұстап тұратын жүйенің жоғарғы бекіту белдігін бекіту үшін жинақтауға байланысты екі немесе үш бекіту нүктелері қарастырылған.



Бекіту белдігінің орналасуы

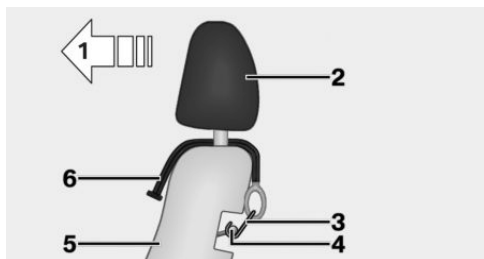

- 1 Қозғалыс бағыты
- 2 Бас тірегіш
- 3 Жоғарғы бекіту белдігінің карабині
- 4 Бекіту нүктесі
- 5 Орындықтың арқалығы
- 6 Жоғарғы бекіту белдігі

Бекіту нүктесінде жоғарғы бекіту белдігін бекіту

1. Қажет болған жағдайда, бас тірегішін жоғары жылжытыңыз.
2. Жоғарғы бекіту белдігін кронштейндер арасында немесе бас тірегіштің жанындағы екі жағынан бекіту нүктесіне дейін созыңыз.
3. Қажет болған жағдайда орындықтың арқалығы мен жүк салғыш бөлігінің қақпағы арасында бекіту белдігін жүргізіңіз.
4. Бекіту белдігінің карабинін бекіту нүктесінен ілкітіріңіз.
5. Сақтандыру белдігін төмен қатты тартыңыз.
6. Қажет болған жағдайда, бас тірегішті төмен қойып, оны бекітіңіз.

ISOFIX балаларды ұстап тұратын қолайлы қауіпсіздік жүйелері

Төменде көрсетілген ISOFIX-тің балаларды ұстап тұратын қауіпсіздік жүйелерін осы орынға арналған орындықтарда пайдалануға рұқсат

етіледі. Тиісті өлшемдер кластары мен санаттары балалар автокреслода ISO әрпімен немесе ерекшелігімен кестедегі көрсетілген.

Топ	Баланың салмағы	Болжамды жасы	Класс/санат – а)	Алдыңғы жолаушының орындығы, қауіпсіздік жастығы ҚОСУЛЫ.	Алдыңғы жолаушының орындығы, қауіпсіздік жастығы СӨНУЛІ. — а)	Артқы орындықтар, сыртқы	Артқы орындық, орта
			F-ISO/L1	X	X	IL	X
			G -ISO/L2	X	X	IL	X
0	10 кг дейін	Шамамен 9 ай	E - ISO/R1	X	X	IL	X
0+	13 кг дейін	Шамамен 18 ай	E - ISO/R1	X	X	IL	X
			D -ISO/R2	X	X	IL	X
			C - ISO/R3	X	X	IL	X
I	9-18 кг	Шамамен 4жасқа дейін	D - ISO/R2	X	X	IL	X
			C -ISO/R3	X	X	IL	X
			B -ISO/F2	X	X	IL, IUF	X
				X	X	IL, IUF	X
				X	X	IL, IUF	X

а) Балалар орындықтарын артқы орындықтарда пайдаланған кезде, қажет болған жағдайда алдыңғы орындықты ұзына бойлық реттеуді түзетіңіз және артқы орындықтың бас тірегішін реттеңіз немесе алып тастаңыз.

IL:ISOFIX балаларды ұстап тұратын қауіпсіздік жүйесі үшін қолайлы жартылай әмбебап санаттағы, егер автокөлік немесе орындықтар балалар ұстап тұратын қауіпсіздік жүйесі өндірушісінің автокөліктері тізімінде көрсетілген болса.

IUF:осы салмақ категориясында пайдалануға рұқсат етілген ISOFIX әмбебап санаттағы балаларды ұстап тұратын қауіпсіздік жүйелерін алға қарай бет жағымен бұру үшін қолайлы.

X:орындықта ISOFIX жүйесі үшін бекіту нүктелері жоқ немесе ол үшін қолдануға рұқсат етілмеген.



i-Size балаларды ұстап тұратын қауіпсіздік жүйесі

Жалпы ережелер

i-Size—бұл балаларды ұстап қалу қауіпсіздік жүйесін пайдалануға жіберуге арналған жаңа стандарт.



Егер мұндай белгіше автокөлікте болса, автокөліктің I-Size стандартына сәйкес рұқсаты бар дегенді білдіреді.

i-Size қолайлы орындықтары

Егер балаларды ұстап тұратын қауіпсіздік жүйелері I-Size орындықтарына жарамды болса немесе ECE-R 129 стандарты бойынша

Бұл белгіше жүйенің төменгі бекітпелерін орнату орнын білдіреді.



Символ жоғарғы бекіту белдігіне арналған бекіту нүктесін білдіреді.

i-Size стандартына сәйкес келсе, тиісті орындықтарда балаларды ұстап тұратын қауіпсіздік жүйелерін пайдалану мүмкіндігі туралы ақпарат:

Топ	Алдыңғы жолаушының орындығы, қауіпсіздік жастығы ҚОСУЛЫ.	Алдыңғы орындығы, қауіпсіздік жастығы СӨНУЛІ	Артқы орындықта р, сыртқы	Артқы орындық, орта
i-Size	X	X	i-U	X

i-U: I-Size орындығы балаларды ұстап тұратын қауіпсіздік жүйелерін орнату үшін жарамды, артқа және алға жылжытылады.

X: орындық i-Size балаларды ұстап тұратын қауіпсіздік жүйелерін орнату үшін жарамсыз.

Ұсынылған балалар орындықтары

Өндірушінің сервистік серіктесінен, басқа сервистік серіктесінен немесе АТҚС-да кез келген жас топтары мен салмақтық санаттардағы балаларға арналған қауіпсіздік жүйесін сатып алуға болады.

Өндіруші імынадай балаларды ұстап тұратын қауіпсіздік жүйелерін қолдануды ұсынады:

- ▶ Maxi Cosi CabrioFix.
- ▶ Maxi Cosi FamilyFix Base.

- ▶ Römer DuoPlus.
- ▶ Römer KidFix XP.

Салонның артқы бөлігіндегі есіктер мен терезелерді бұғаттау

Жалпы ережелер

Белгілі бір жағдайларда артқы есіктер мен терезелерді бұғаттау, мысалы, балаларды тасымалдау кезінде орынды болуы мүмкін.

Есіктер



Артқы есіктерде сақтандыру интіректерін жоғары көтеріңіз.

Енді тиісті есікті тек сыртынан ашуға болады.

Салонның артқы бөлігінің қорғаныш ажыратқышы



Жүргізушінің есігіндегі батырманы басыңыз.

Өртүрлі мүмкіндіктер бұғатталады және оларды салонның артқы жағында басқаруға болмайды. Қорғаныс ажыратқышы, [106-бетті](#) қараңыз.



Жүргізу

Автокөліктің жабдықталуы

Бұл тарауда модельдік қатарда ұсынылатын сериялық, экспорттық және арнайы жабдықтардың барлық нұсқалары сипатталған. Сондықтан, автокөлікте жоқ, мысалы, таңдалған қосымша жабдыққа немесе экспорттық нұсқаға байланысты жабдық сипатталады. Бұл сондай-ақ қауіпсіздік үшін маңызды функциялар мен жүйелерге қатысты. Тиісті функциялар мен жүйелерді пайдаланғанда қолданыстағы заңдар мен ережелерді сақтаңыз.

Қозғалтқышты іске қосу/тоқтату батырмасы

Әрекет принципі



Қозғалтқышты іске қосу/тоқтату батырмасын басқан кезде қозғалысқа дайындық қосылады немесе өшіріледі, 41-бетті қараңыз.

Стептроник жүйесі бар беріліс қорабы: егер қозғалтқышты іске қосу/тоқтату батырмасын басқан кезде тежегіш басқысы басылса, онда қозғалысқа дайындық белсендіріледі.

Қолмен басқарылатын беріліс қорабы: қозғалтқышты іске қосу/тоқтату батырмасын басқан кезде ілінісу басқысы басылса, онда қозғалыс дайындығы іске қосылады.

Іске қосу/тоқтату батырмасын қайталап басқан кезде қозғалысқа дайындық қайтадан ажыратылады және жұмысқа дайындық белсендіріледі, 41-бетті қараңыз.

Қозғалуға дайындық

Қауіпсіздік техникасы ережелері

ҚАУІПТІЛІК

Бұғатталған түтін шығару түтігі немесе жеткіліксіз желдету кезінде денсаулыққа зиянды түтін шығару газдары автокөліктің ішіне кіруі мүмкін. Пайдаланылған газдар құрамында түссіз және иіссіз зиянды заттар бар. Жабық үй-жайларда пайдаланылған газдар автокөліктен тыс жиналуы мүмкін. Өмірге қауіп бар. Пайдаланылған газ шығаратын түтікті еркін ұстаңыз және жеткілікті желдетуді қамтамасыз етіңіз.

ЕСКЕРТУ

Бекітілмеген автокөлік орнынан шығып, сырғып кетуі мүмкін. Авария болу қаупі бар. Автокөліктен шығар алдында автокөлікті сырғып кетуге қарсы құрылғымен бекітіңіз. Автокөлікті сырғанаудан бекітілгеніне көз жеткізу үшін мыналарды орындаңыз:

- ▷ Тұрақ тежегішін тартыңыз.
- ▷ Көтерілу немесе төмен түсу кезінде алдыңғы дөңгелектерді жаяу жолдың шетіне қарай бұраңыз.
- ▷ Көтерілу немесе төмен түсу кезінде автокөлікті қосымша бекітіңіз, мысалы, сырғанауға қарсы тіреуіш арқылы.



НҰСҚАУ

Қайта іске қосу немесе жиі ретпен іске қосу әрекеті кезінде жанармай жағылмайды немесе жеткіліксіз жағылады. Катализатор қызуы мүмкін. Мүліктің зақымдану қаупі бар. Жиі жүйелі іске қосуға жол бермеңіз.

Қозғалуға дайындықты қосу

Стептроник жүйесі бар беріліс қорабы

1. Тежегіш басқысын басыңыз.
2. Қозғалтқышты іске қосу / тоқтату батырмасын басыңыз.

Стартер автоматты түрде қозғалтқыш іске қосылғанға дейін қысқа уақыт жұмыс істейді.

Бақылау және сигнал шамдарының көпшілігі аспаптар комбинациясында әр түрлі аралықпен жанады.

Дизель отыны

Суық қозғалтқышты қолданғанда және 0 °C төмен температурада автоматты қыздыру үшін іске қосу процесі біраз баяулауы мүмкін.

Автоматты диагностика жүйесінің хабары көрсетіледі.

Бензинді қозғалтқыш

Қозғалтқышты іске қосқаннан кейін оның конструкциясына байланысты толық жетек қуаты шамамен 30 секундтан кейін ғана қол жеткізілуі мүмкін. Бұл жағдайда келік құралы әдеттегідей жылдамдық қоспайды.

Аспаптар комбинациясында көрсету

Қозғалысқа дайындық режимінде тахометр қозғалтқыштың ағымдағы айналу жиілігін көрсетеді.

Қозғалуға дайындықты өшіру

Стептроник жүйесі бар беріліс қорабы

1. Тоқтағаннан кейін, Р күйін қосыңыз.
2. Қозғалтқышты іске қосу / тоқтату батырмасын басыңыз. Қозғалтқыш өшіріледі.
3. Тұрақ тежегішін тартыңыз.

Автоматты іске қосу/тоқтату функциясы

Әрекет принципі

Қозғалтқышты автоматты іске қосу/тоқтату функциясы Отынды үнемдеуге көмектеседі. Жүйе қозғалтқышты өшіреді, мысалы кептелісте немесе бағдаршамда тоқтаған кезде. Қозғалысқа дайындық белсенді болып қалуда. Орнынан қозғалу үшін қозғалтқыш қайтадан автоматты түрде іске қосылады.

Жалпы ережелер

Әр қозғалтқыш іске қосылғаннан кейін қозғалтқышты іске қосу / тоқтату батырмасы қозғалтқышты автоматты түрде іске қосады / тоқтатады. Функция 5 км / сағ жылдамдықпен қозғалғанда іске қосылады.

Таңдалған жүргізу режиміне байланысты жүйе автоматты түрде қосылады немесе ажыратады, 154-бетті қараңыз.



Қозғалтқыштың тоқтауы

Жұмыс үшін қажетті жағдайлар

Стептроник жүйесі бар беріліс қорабы

Тоқтату кезінде қозғалтқыш мынадай жағдайларда автоматты түрде ажыратылады:

- ▷ селектор иінтірегі D жағдайында болғанда.
- ▷ Автокөлік қозғалмайтын жағдайда тежегіш басқысын басқанда немесе автокөлікавтоматты ұстап тұру функциясы арқылы тұрған кезде.
- ▷ Жүргізушінің қауіпсіздік белдігін тағу немесе жүргізушінің есігі жабық.

Стептроник жүйесі бар беріліс қорабы: қозғалтқышты қолмен тоқтату

Егер тоқтаған автокөліктің жоқ автоматты тоқтату қозғалтқыш, онда қозғалтқыш қолмен тоқтатуға болады:

- ▷ Ағымдағы позициядан жылдам тежегіш басқысын басыңыз.
- ▷ Селектор иінтірегін Р күйіне орнатыңыз.

Егер функцияға арналған шарттар орындалса, қозғалтқыш тоқтатылады.

Қозғалтқышты сөндірген кезде кондиционердің жұмысы

Қозғалтқышты сөндірген кезде автоматты кондиционермен ауа беру көлемі азаяды.

Аспаптар комбинациясындағы индикация

Жалпы ережелер



Тахометрдегі индикация қозғалтқышты автоматты іске қосу/тоқтату функциясы қозғалтқышты автоматты іске

қосуға дайын екендігі туралы сигнал береді.



Индикация қозғалтқышты автоматты тоқтату үшін қажетті шарттардың орындалмағаны туралы сигнал береді.

Ажыратылған қозғалтқыш үшін жалпы уақыт

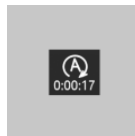

ECO PRO қозғалыс режимі, [323-бетті](#) қараңыз.

қозғалтқышты автоматты тоқтату кезінде жиынтықтауға байланысты қозғалтқышты автоматты іске қосу/ тоқтату жүйесінің көмегімен қозғалтқыш тоқтатылған жалпы уақыт бейнеленеді.

Толтырғаннан кейін жалпы уақыт автоматты түрде жойылады.

Функционалдық шектеулер

Қозғалтқыш мынадай жағдайларда автоматты түрде өшірілмейді:

- ▷ Биіктен төмен түскен кезде.
- ▷ Тежегіш басқысы жеткілікті басылмаған кезде.
- ▷ Сыртқы ауаның жоғары температурасы және автоматты кондиционер жұмысы.
- ▷ Салондағы температура әлі көтерілмеген немесе қажетті мәнге дейін төмен-демеген кезде.
- ▷ Ауа баптау жүйесі қосылған кезде шынының булану қаупі кезінде.
- ▷ Қозғалтқыш немесе басқа да бөліктер жұмыс температурасына дейін қыздырмайды.
- ▷ Қозғалтқышты салқындату қажет болғанда.
- ▷ басқару дөңгелектерін қатты бұру немесе бұрылу процесі.
- ▷ Аккумулятор батареясының қуаты мүлдем таусылғанда.
- ▷ Жоғарылағанда.



- ▷ Капот ашық болған кезде.
- ▷ Түсіру кезінде курстық тұрақтылық жүйесі іске қосылды.
- ▷ Көлік қою кезінде көмек жүйесі іске қосылғанда.
- ▷ Старт-тоқтау қозғалыс режимі.
- ▷ Стептроник жүйесі бар беріліс қорабы: селектор иінтірегiнiң N немесе R жағдайы.
- ▷ Артқы жүріспен қозғалғаннан кейін.
- ▷ Этанолдың жоғары мөлшері бар Отынды пайдалану.

Қозғалтқышты іске қосу

Жұмыс үшін қажетті жағдайлар

Стептроник жүйесі бар беріліс қорабы

Орнынан қозғалу үшін қозғалтқыш мына-дай жағдайларда автоматты түрде іске қосылады:

- ▷ Тежегіш басқысын босату арқылы.
- ▷ Автоматты ұстау функциясы қосылған кезде: акселератор басқысын басыңыз.

Қозғалыстың басталуы

Іске қосқаннан кейін қозғалтқыштың әдеттегідей үдету.

Қорғау функциясы

Мынадай шарттардың бірі кезінде автоматты тоқтағаннан кейін қозғалтқыш өздігінен іске қосылмайды:

- ▷ Жүргізуші қауіпсіздігі белдігін тағылмаған және жүргізуші есігі ашық.
- ▷ Капот ашық тұрса.

Кейбір бақылау шамдары әртүрлі уақыт кезеңдерінде жанады.

Қозғалтқыш тек қозғалтқышты іске қосу/тоқтату батырмасымен іске қосылады.

Жүйе жұмысының физикалық шекарасы

Автокөлік орнынан қозғалмаса да, сөндірілген қозғалтқыш автоматты түрде іске қосылады, егер:

- ▷ Салондағы ауа салқындату функциясы қосылған кезде қатты қызады.
- ▷ Салондағы ауа жылыту функциясы қосылған кезде қатты салқындатылады.
- ▷ Ауа баптау жүйесі қосылған кезде шынының булану қаупі кезінде.
- ▷ Жүргізуші рөл арқылы басқаруды жүзеге асырады.
- ▷ Стептроник жүйесі бар беріліс қорабы:
Селектор иінтірегiнiң жағдайын D-ден N немесе R күйіне ауыстыру.
- ▷ Стептроник жүйесі бар беріліс қорабы:
Селектор рычагының жағдайын P-дан N, D немесе R-ға ауыстыру.
- ▷ Аккумулятор батареясының қуаты мүлдем таусылған.
- ▷ Май деңгейін өлшеуді бастау.

Интеллектуалды автоматты іске қосу/тоқтату функциясы

Жинақтауға және экспорттық нұсқаға байланысты автокөлік жол жағдайын тану үшін әртүрлі бергіштерге ие. Бұл ретте автоматты іске қосу/тоқтату интеллектуалды функциясы әртүрлі жол жағдайларына бейімделуі және қажет болған жағдайда алдын алу іс-шараларын жүргізуі мүмкін.

Мысалы, келесі жағдайларда:

- ▷ Егер тоқтаудың ұзақтығы өте қысқа болатын жағдай танылса, онда қозғалтқыш автоматты түрде тоқтатылады. Жағдайға байланысты басқару дисплейінде хабар көрсетіледі.



- ▶ Егер қозғалысты тікелей бастау қажет жағдай танылса, тоқтатылған қозғалтқыш өздігінен іске қосылады.

Мүмкіндіктің шектелуі мүмкін, мысалы, жарамсыз, ескірген немесе қол жетімсіз навигациялық деректер.

Қолмен қосу / сөндіру жүйесі

Әрекет принципі

Қозғалтқыш автоматты түрде өшірілмейді.

Іске қосылу кезінде қозғалтқышты автоматты тоқтату жүйесі іске қосылады.

Пернелер көмегімен



Батырманы басыңыз.

Стептроник жүйесі бар беріліс қорабы: селектор иінтірегінің көмегімен

Автоматты іске қосу/тоқтату функциясы белсендірілген және M/S селектор иінтірегі жағдайында.

Қозғалыс динамикасын реттеу жүйесінің қосқышы

Автоматты іске қосу/тоқтату функциясы белсенді емес және SPORT қозғалысы режимінде.

Индикация

- ▶ Жарық диоды жанып тұр: автоматты іске қосу / тоқтату жүйесі өшірілді.
- ▶ Жарық диоды сөніп тұр: автоматты іске қосу / тоқтату жүйесі қосылған.

Қозғалтқышты автоматты өшіру кезінде автокөлікті тоқтату

Жалпы ережелер

Қозғалтқышты автоматты түрде тоқтатқан кезде ол толығымен өшірілуі мүмкін, мысалы, одан шығу үшін.

Стептроник жүйесі бар беріліс қорабы

1. Қозғалтқышты іске қосу/тоқтату батырмасын басыңыз.
 - ▶ Қозғалысқа дайындық сөнеді.
 - ▶ Қозғалысқа дайындық жанады.
 - ▶ Селектор иінтірегінің Р күйі автоматты түрде қосылады.
2. Тұрақ тежегішін тартыңыз.

Автоматты деактивация

Жалпы ережелер

Белгілі бір жағдайларда қозғалтқышты автоматты іске қосу/тоқтату жүйесі, мысалы, жүргізуші болмаған кезде қауіпсіздікті қамтамасыз ету мақсатында автоматты түрде өшіріледі.

Ақаулар

Қозғалтқышты автоматты іске қосу/тоқтату жүйесі енді қозғалтқышты автоматты түрде ажыратпайды. Автоматты диагностика жүйесі хабары көрсетіледі. Қозғалысты енді жалғастыруға болады.



Тұрақ тежегіші

Әрекет принципі

Тұрақ тежегіші тұрған автокөлікті сырғудан ұстап тұру үшін қызмет етеді.

Қауіпсіздік техникасы ережелері

ЕСКЕРТУ

Бекітілмеген автокөлік орнынан шығып, сырғып кетуі мүмкін. Авария болу қаупі бар. Автокөліктен шығар алдында автокөліктің сырғып кетуін болдырмау үшін бекітіңіз.

Автокөлік сырғып кетуден бекітілгеніне көз жеткізу үшін мыналарды орындаңыз:

- ▷ Тұрақ тежегішін тартыңыз.
- ▷ Көтерілу немесе төмен түсу кезінде алдыңғы дөңгелектерді жаяужолдың шетіне қарай бұраңыз.
- ▷ Көтерілу немесе төмен түсу кезінде автокөлікті қосымша бекітіңіз, мысалы, сырғанауға қарсы тіреуіш арқылы.

ЕСКЕРТУ

Қараусыз қалған балалар немесе жануарлар автокөлікті қозғалысқа алып, өзіне немесе басқа да қозғалысқа қатысушыларға қауіп төндіруі мүмкін, мысалы, келесі әрекеттер нәтижесінде:

- ▷ Қозғалтқышты іске қосу/тоқтату батырмасын басу.
- ▷ Тұрақ тежегішін өшіру.
- ▷ Есіктер мен терезелерді ашу және жабу.
- ▷ Селектор иінтірегін N күйіне орнату.
- ▷ Автокөлік жабдықтарын басқару.

Авария болу немесе жарақат алу қаупі бар. Балаларды немесе жануарларды автокөлікте қараусыз қалдырмаңыз. Автокөліктен шыққан кезде қашықтан басқару құралын алып, автокөлікті құлыптаңыз.

Шолу



 Тұрақ тежегіші

Орнату

Автокөлік тұрақта тұрған кезінде

 Ауыстырып - қосқышты тартыңыз. Жарықдиод жанады.

 Бақылау шамы аспаптар комбинациясында қызыл жарықпен жанады. Тұрақ тежегіші орнатылған.

Қозғалыс кезінде

Қою қозғалысы кезінде авариялық тежегіш функциясын орындайды:

Тартыңыз және қосқышты ұстаңыз. Автокөлік ауыстырып- қосқышты басқанша күшпен тежейді.

 Бақылау шамы аспаптар комбинациясында қызыл жарықпен жанады, дыбыс сигналы беріледі және тоқтату сигналдары жанады.



Автоматты диагностика жүйесінің хабары көрсетіледі.

Егер тежеу шамамен 3 км/сағ дейінгі жылдамдықта орындалса, онда тұрақ тежегіші ажыратылмайды.

Тежегіштен алу

Қолмен алып тастау

1. Қозғалысқа дайындық қосылған.
2.  Стептроник жүйесі бар беріліс қорабы: тежегіш басқысын басқан кезде немесе Р иінітірегінің таңдалған жағдайында ауыстырып-қосқышты басыңыз.
Жарық диодтары мен бақылау шамдары өшеді.
Тұрақ тежегіші шығарылды

Тежегіштен автоматты түрде алу

Орнынан қозғалу кезінде тұрақ тежегішінен автоматты түрде алып тастау орындалады. Жарық диодтары мен бақылау шамдары өшеді.

Автоматты ұстап тұру

Әрекет принципі

Жүйе тежеуішті қоса алғанда, қолдау көрсетеді, мысалы, қозғалыстың старт-тоқтату режимінде.

Автокөлік автоматты түрде қозғалмайтын күйде ұсталады.

Көтерілу орнынан қозғалғанда артқа жылжудың алдын алады.

Жалпы ережелер

Тұрақ тежегіші мынадай жағдайларда автоматты түрде қосылады:

- ▷ Қозғалысқа дайындық сөнеді.
- ▷ Тыныштық жағдайында жүргізушінің есігі ашылады.

- ▷ Тұру тежегіші бар сапар кезінде толық тоқтағанға дейін тежеу орындалды.

Индикация



Бақылау шамының түсі жасыл түстен қызылға өзгереді.

Қауіпсіздік техникасы ережелері



ЕСКЕРТУ

Бекітілмеген автокөлік орнынан шығып, сырғып кетуі мүмкін. Авария болу қаупі бар. Автокөліктен шығар алдында автокөлікті сырғып кетуден қорғау үшін бекітіңіз.

Автокөлік сырғанаудан бекітілгеніне көз жеткізу үшін мыналарды орындаңыз:

- ▷ Тұрақ тежегішін тартыңыз.
- ▷ Биікке көтеріліп тоқтау немесе төмен түсу кезінде алдыңғы дөңгелектерді жаяу жолдың шетіне қарай бұраңыз.
- ▷ Көтерілу немесе төмен түсу кезінде автокөлікті қосымша бекітіңіз, мысалы, сырғанауға қарсы тіреуіш арқылы.



ЕСКЕРТУ

Қараусыз қалған балалар немесе жануарлар автокөлікті қозғалысқа әкеліп, өзіне немесе басқа да қозғалысқа қатысушыларға қауіп төндіруі мүмкін, мысалы, келесі әрекеттер нәтижесінде:

- ▷ Қозғалтқышты іске қосу/тоқтату батырмасын басу.
- ▷ Тұрақ тежегішін өшіру.
- ▷ Есіктер мен терезелерді ашу және жабу.
- ▷ Селектор иінітірегін N күйіне орнату.
- ▷ Автокөлік жабдықтарын басқару



Авария болу немесе жарақат алу қаупі бар. Балаларды немесе жануарларды автокөлікте қараусыз қалдырмаңыз. Автокөліктен шыққан кезде қашықтан басқару құралын өзіңізбен бірге алып, автокөлікті құлыптаңыз.



НҰСҚАУ

Автокөлік тұрағы кезінде автоматты ұстап тұру тұрақ тежегішін қамтиды және автоматты жуу желілерінде автокөліктің инерция бойынша қозғалуына кедергі жасайды. Мүліктің зақымдану қаупі бар. Автоматты жуу желісіне кірер алдында автоматты түрде ұстап тұруды өшіріңіз.

Шолу



AUTO H

Автоматты ұстап тұру

Автоматты ұстап тұру функциясының Жұмысқа дайындығын белсендіру

1. Қозғалысқа дайындық қосылған.

AUTO H

2. Батырмасын басыңыз.

Жарық диоды жанады.

AUTO H

Бақылау шамы жасыл түспен жанады.

Автоматты ұстап тұру функциясы жұмысқа дайын.

Автокөлік қайта іске қосылған кезде соңғы таңдалған параметр сақталады.

Автоматты ұстап тұру функциясы автокөлікті ұстап тұру

Қозғалысқа дайындық қосылған және жүргізушінің есігі жабық.

Тежегіш басқысын басқаннан кейін, мысалы, бағдаршамда тоқтаған кезде автокөлік инерция бойынша қозғалыстан автоматты түрде тіркеледі.



Бақылау шамы жасыл түспен жанады.

Қозғалыстың басталуы

Қозғалысты бастау үшін акселератор басқысын басыңыз.

Тежегіш автоматты түрде жіберіледі және бақылау шамы сөндіріледі.

Тұрақ тежегішін автоматты түрде белсендіру

Тұрақ тежегіші, егер автокөлік автоматты түрде ұстап қалумен бекітілсе, қозғалысқа дайындығы сөндірілсе немесе жүргізуші автокөліктен шықса, автоматты түрде орнатылады.



Бақылау шамының түсі жасыл түстен қызылға өзгереді.

Егер автокөліктің инерция бойынша қозғалысы кезінде қозғалысқа дайындығы ажыратылған болса, тұрақ тежегіші автоматты түрде орнатылмайды. Автоматты түрде ұстап тұру өшіріледі.

Жұмысқа дайындықты өшіру

AUTO H

Батырманы басыңыз.

Жарық диоды сөнеді.



Бақылау шамы өшеді.



Автоматты түрде ұстап тұру өшірілді.
Егер автокөлік автоматты ұстап тұрудың көмегімен ұсталып тұрса, өшірген кезде тежегіш басқысын қосымша басыңыз.

Ақаулар

Тұрақ тежегіші істен шыққан немесе ақаулы кезде:



Автокөліктен шыққаннан кейін автокөлікті сырғып кетуден бекітіңіз, мысалы, сырғанауға қарсы тіректі салыңыз.

Тоқты үзгеннен кейін

Тоқты үзгеннен кейін тұру тежегішінің жұмысқа қабілеттілігін қалпына келтіру үшін:

1. Жұмысқа дайын күйін қосыңыз.
2.  Тежегіш басқысын басқан кезде немесе селектор Р иінтірегінің таңдалған кезде ауыстырып-қосқышты тартыңыз, одан кейін оны басыңыз.

Процесс бірнеше секунд кетуі мүмкін.
Болуы мүмкіншуыл - қалыпты құбылыс.

 Бақылау шамы тоқтау тежегіші  қайтадан жұмысқа дайын болған соң өшеді.

Бұрылыс көрсеткіштері, алыс жарық, жарық сигналы

Бұрылыс көрсеткіштері

Артқы көріністің сыртқы айнасындағы бұрылыс көрсеткіші

Бұрылыс көрсеткіштері немесе авариялық жарық дабылы қозғалғанда және жұмыс істеген кезде артқы көріністің сыртқы

айналарын бұрылыс көрсеткішінің шамдары артқы көріністің сыртқы айналарында жақсы көрінуі үшін жинамаңыз.

Жыпылықтау

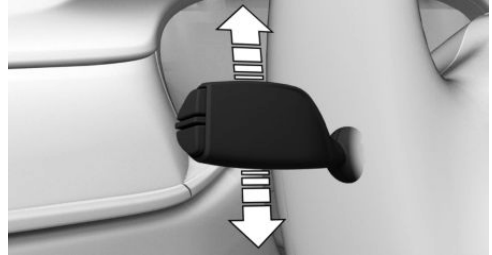

Іске қосу нүктесіне өту арқылы иінтірек қосқышын басыңыз.

Бұрылыс көрсеткіштерімен үш рет жыпылықтайды

Жоғары немесе төмен ауыстырып - қосқышты аздап басыңыз.

Бұрылыс көрсеткіштерімен үш рет жыпылықтаудың ұзақтығын реттеуге болады. IDrive арқылы:

1. „Менің автокөлігім“
2. „Автокөлік параметрлері“
3. „Жарықтандыру“
4. „Сыртқы жарықтандыру“
5. „Жыпылықтау“
6. Қажетті баптауды таңдап алыңыз.
7. Ағымдағы пайдаланылатын жүргізуші профилі үшін баптау сақталады.

Бір рет жыпылықтату

Иінтірек ауыстырып-қосқышын іске қосу нүктесіне дейін басыңыз және жыпылықтау кезінде оны ұстаңыз.

Алыс жарық, жарық сигналы

Иінтіректі алға басыңыз немесе артқа тартыңыз.

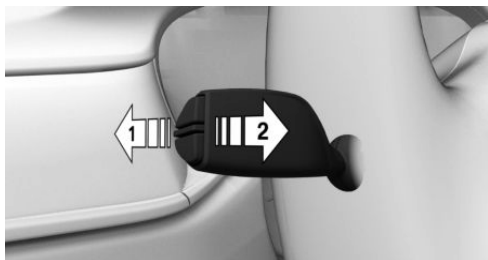

- ▷ Алыс жарық қосылған, 1 нұсқар.
Алыс жарық жақын жарық қосылған кезде жанады.
- ▷ Алыс жарық өшеді / үзік жарық сигналы, 2 нұсқар.

Әйнек тазартқыш

Жалпы ережелер

Әйнек тазартқыштарды құрғақ алдыңғы әйнекте пайдаланбаңыз, әйтпесе бұл әйнек тазартқыштар щеткаларының тез тозуына және зақымдануына әкеледі.

Қауіпсіздік техникасы ережелері

ЕСКЕРТУ

Егер әйнек тазартқыштар түсірілген күйде қозғалысқа келтірілсе, дененің бөліктері қысылып қалуы немесе автокөлік бөліктері зақымдануы мүмкін. Жарақаттану немесе мүлікті зақымдау қаупі бар. Түсірілген әйнек тазартқыштар кезінде автокөлік өшіріліп, әйнек тазартқыштар қосылған кезде көтерілген күйде болуын қадағалаңыз.

НҰСҚАУ

Егер әйнек тазартқыштар қатып қалған болса, әйнек тазартқыштың щеткасын қосқан кезде сынуы мүмкін, ал әйнек тазартқыштың электр қозғалтқышы қызып кетуі мүмкін. Мүліктің зақымдану қаупі бар.

Әйнек тазартқышты қосар алдында әйнекті ерітіңіз.

Қосу

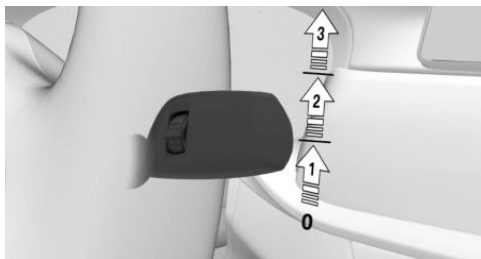

Қажетті жағдайға қол жеткізгенге дейін иінтректі жоғары басыңыз.

- ▷ Әйнек тазартқыштың қозғалмайтын жағдайы, 0 күйі.
- ▷ Жаңбыр бергіші, 1 күйі.
- ▷ Әйнек тазартқыштардың қалыпты жұмыс жылдамдығы, 2 күйі.
- ▷ Тұрақ кезінде үзік жұмыс режиміне ауыстырылады.
- ▷ Әйнек тазартқыштар жұмысының жоғары жылдамдығы, 3 күйі.

Тұрақта тұру кезінде әйнек тазартқыштар қалыпты жұмыс режиміне ауыстырылады.

Әйнек тазартқыш жүйесі қосылған қозғалыс үзілген кезде: егер қозғалыс жалғаса берсе, әйнек тазартқыштар ұрынғы белгіленген жылдамдықта жұмыс істейді.

Өшіру және бір рет қосу

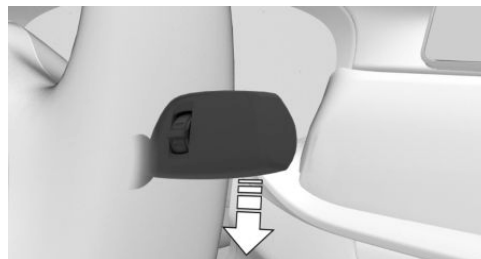



Ауыстырып – қосқышты төмен қарай басыңыз.

- ▶ Сөндіру: бастапқы жағдайға жеткенше төмен жылжу иінтірегін басыңыз.
- ▶ Бір рет қосу: бастапқы жағдайдан төмен жылжу иінтірегін басыңыз.

Босатылғаннан кейін иінтірек бастапқы жағдайға қайтарылады.

Жаңбыр қарқындылығы бергіші

Әрекет принципі

Жаңбыр бергіші жаңбыр қарқындылығына байланысты әйнек тазартқыштардың жұмысын автоматты түрде басқарады.

Жалпы ережелер

Бергіш ішкі айнаның алдында тікелей алдыңғы әйнекте орналасқан.

Қауіпсіздік техникасы бойынша нұсқау

⚠ НҰСҚАУ

Жуу қондырғыларында әйнек тазартқыштар, егер жаңбыр қарқындылығы бергіші қосылған болса, кездейсоқ қозғалысқа келуі мүмкін. Мүліктің зақымдану қаупі бар. Жуу қондырғыларында жаңбыр қарқындылығы бергішін сөндіріңіз.

Активация

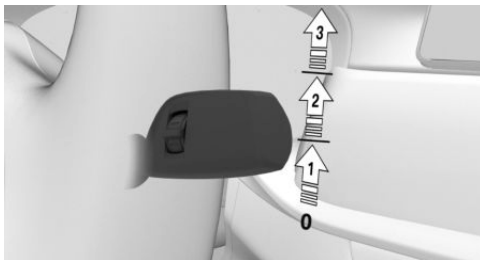

Иінтіректі бастапқы қалыптан жоғары қарай бір реттік қозғалыспен сығыңыз, 1 нұсқар.

Әйнектерді тазалау процесі іске қосылады. Әйнек тазартқыштың щеткаларын қосу иінтірегінде жарық диоды жанады.

Аяз кезінде әйнектерді тазалау процесі қосылмайды.

Деактивациялау

Иінтіректі бастапқы жағдайға кері бұрыңыз.

Жаңбыр бергішінің сезімталдығын реттеу

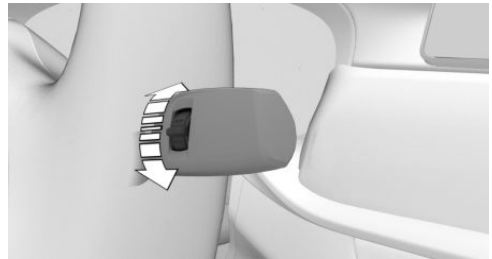

Жаңбыр қарқындылығы бергішінің сезімталдығын реттеу үшін бұдырлы дөңгелекті бұраңыз.

Жоғары: жаңбыр бергішінің жоғары сезімталдығы.

Төмен: жаңбыр бергішінің төменгі сезімталдығы.

Әйнек жуғыш

Қауіпсіздік техникасы ережелері

⚠ ЕСКЕРТУ

Төмен температураларда жуу сұйықтығы әйнекте қатып, көрінуді шектеуі мүмкін. Авария болу қаупі бар. Жуу сұйықтығының қатуы болмаған жағдайда ғана жуғыштарды пайдаланыңыз. Қажет болған жағдайда қатпайтын сұйықтықты пайдаланыңыз.

⚠ НҰСҚАУ

Жуу сұйықтығына арналған бос бөшкеде әйнек жуғыштың сорғысы дұрыс жұмыс істемейді мүмкін. Мүліктің зақымдану қаупі бар. Жуу сұйықтығына арналған бос бакта жуғышты пайдаланбаңыз.

Алдыңғы әйнекті тазалау



Потяните рычаг.

Подача на лобовое стекло омывающей жидко- сти сопровождается кратковременным вклю- чением стеклоочистителей.

Форсунки стеклоомывателей

При включенной Готовности к работе автома- тически производится обогрев форсунок сте- клоомывателей.

Әйнек тазартқыштардың бұрылған жағдайы

Әрекет принципі

Әйнек тазартқыштарды белгіленген жағдайда алдыңғы шыныдан бұруға болады.

Жалпы ережелер

Мысалы, әйнек тазартқыштың щеткаларын ауыстыру немесе аяз кезінде маңызды.

Қауіпсіздік техникасы ережелері

⚠ ЕСКЕРТУ

Егер әйнек тазартқыштар түсірілген күйде қозғалысқа келтірілсе, дененің бөліктері қысылып қалуы немесе автокөлік бөліктері зақымдануы мүмкін. Жарақаттану немесе мүлікті зақымдау қаупі бар. Әйнек тазартқыштар түсірілген кезінде автокөлікөшіріліп, әйнек тазартқыштар қосылған кезде көтерілген күйде болуын қадағалаңыз.

⚠ НҰСҚАУ

Егер әйнек тазартқыштар қатып қалған болса, әйнек тазартқыштың щеткасын қосқан кезде сынуы мүмкін, ал әйнек тазартқыштың электр қозғалтқышы қызып кетуі мүмкін. Мүліктің зақымдану қаупі бар. Әйнек тазартқыштарды қосар алдында әйнектердің жібуін күтіңіз.

Әйнек тазартқышты бұру

1. Жұмысқа дайын күйін қосыңыз.
2. Әйнек тазартқыштар іс жүзінде тік жағдайда тоқтағанша, әйнек тазартқыштар щеткаларын қосу иінітірегін төмен түсіріңіз.





3. Әйнек тазартқышты алдыңғы әйнектен толығымен алып тастаңыз.



Әйнек тазартқышты бастапқы қалыпқа келтіріңіз

Әйнек тазартқышты жұмыс орнына қайтарғаннан кейін оларды қайтадан қосу керек.

1. Әйнек тазартқышты алдыңғы әйнектен толығымен алып тастаңыз.
2. Жұмысқа дайын күйін қосыңыз әйнек тазартқыштың щеткаларын қосу иінтірегін төмен түсіріңіз.
3. Әйнек тазартқыштар қозғалмайтын жағдайға оралады және қайтадан жұмысқа дайын болады.

Жуу сұйықтығы

Жалпы ережелер

Барлық бүріккіштерге сұйықтық бір бактан беріледі.

Қажет болған жағдайда шыны жуғышқа антифриз қосылатын су құбыры суы мен әйнек тазартқышқа арналған сұйықтық концентратының қоспасын пайдаланыңыз.

Май құю сыйымдылықтарының ұсынылған ең аз көлемі: 1 литр.

Қауіпсіздік техникасы ережелері

⚠ ЕСКЕРТУ

Кейбір қатпайтын сұйықтықтар денсаулыққа қауіпті компоненттерден тұруы және тұтануы мүмкін. Өрт және жарақат алу қаупі бар. Қаптамадағы нұсқауларды сақтаңыз. От көздерінен алыс қатпайтын сұйықтықтарды ұстаңыз. Жанар-жағармай материалдарын басқа сыйымдылықтарға құймаңыз. Пайдалану материалдарын балалардың қолы жетпейтін жерде сақтаңыз.

⚠ ЕСКЕРТУ

Қозғалтқыштың ыстық бөлшектерімен байланысқан кезде жуу сұйықтығы тұтануы және жануы мүмкін. Жарақаттану немесе мүлікті зақымдау қаупі бар. Жуу сұйықтығын тек суыған қозғалтқышта құйыңыз. Содан кейін жуу сұйықтығының қақпағын толық жабыңыз.

⚠ НҰСҚАУ

Әйнектерде су сіңіру әсері үшін шайғыш сұйықтықта силиконды қоспаларды пайдалану жуу қондырғысының зақымдануына әкелуі мүмкін. Мүліктің зақымдану қаупі бар. Құрамында силиконы бар қоспаларды жуу сұйықтығына қосуға тыйым салынады.

⚠ НҰСҚАУ

Әйнек тазартқыштар немесе антифриздерге арналған әртүрлі концентраттарды араластыру жуу қондырғысының зақымдануына әкелуі мүмкін. Мүліктің зақымдану қаупі бар. Әйнек тазартқыштар немесе антифриздер үшін әртүрлі концентраттарды араластырмаңыз.



Ыдыстарда келтірілген нұсқаулар мен пропорция-ларды сақтаңыз.

Шолу



Жуу сұйықтығына арналған бак мотор бөлігінде орналасқан.

Ақаулықтар

Әйнек тазартқыштар немесе спирттің негізіндегі антифриздер үшін сұйылтылмаған концентраттарды пайдалану -15°C төмен температурада құралдардың жалған көрсеткіштеріне әкелуі мүмкін.

Стептроник жүйесі бар беріліс қорабы

Әрекет принципі

Стептроник жүйесі бар беріліс қорабықажет болған жағдайда қолмен ауыстыру мүмкіндігі бар автоматты беріліс қорабының функцияларын біріктіреді.

Қауіпсіздік техникасы бойынша нұсқау

ЕСКЕРТУ

Бекітілмеген автокөлік орнынан қозғалып, сырғып кетуі мүмкін. Авария болу қаупі бар. Автокөліктен шығар алдында автокөлікті сырғып кетуден қорғауды бекітіңіз.

Автокөлік сырғанап кетуден бекітілгеніне көз жеткізу үшін мыналарды орындаңыз:

- ▷ Тұрақ тежегішін тартыңыз.
- ▷ Көтерілу немесе төмен түсу кезінде алдыңғы дөңгелектерді жаяужолдың шетіне қарай бұраңыз.
- ▷ Көтерілу немесе төмен түсу кезінде автокөлікті қосымша бекітіңіз, мысалы, сырғанауға қарсы тіреуіш арқылы.

Селектор иінтірегінің күйі

D: беріліс

Қалыпты қозғалыс режимі үшін селектор иінтірегінің жағдайы. Барлық хабарлар автоматты түрде алға жылжу режиміне ауысады.

R: артқы жүріс

Селектор иінтірегін тек автокөлік тұрған кезде ғана R күйіне ауыстырыңыз.

N: бос жүріс

Селектор иінтірегінің N күйі кезінде автокөлікті итеруге немесе өшірулі жетекпен қозғауға болады, мысалы, жуу орнында, [150-бетті](#) қараңыз.

P: тұрақ жағдайы

Селектор иінтірегінің орналасуы, мысалы, автокөлікті өшіру үшін.



Селектор иінтірегінің Р күйі кезінде жетекші дөңгелектер беріліс қорабымен бұғатталады.

Селектор иінтірегі тек автокөлік тұрған кезде ғана Р күйіне ауыстырыңыз.

Селектор иінтірегі автоматты түрде Р күйіне орнатылады, мысалы, келесі жағдайларда:

- ▶ Егер селектор иінтірегі R, D немесе M/S күйіне орнатылса, қозғалысқа дайындықты ажыратқаннан кейін.
- ▶ Тұрақта, селектор иінтірегі D, M/S немесе R күйінде болған кезде, жүргізуші орындығының қауіпсіздік белдігі бекітілмеген, жүргізушінің есігі ашық және тежегіш басқысы басылмаған кезден.
- ▶ Егер селектор иінтірегі N күйге орнатылса, Жұмысқа дайындықты ажыратқаннан кейін.

Селектор иінтірегі ауыстыру

Жалпы ережелер

Тежегіш басқысын басып ұстаңыз, әйтпесе берілісті таңдағаннан кейін көлік дереу қозғала бастайды.

Жұмыс үшін қажетті жағдайлар

Селектор иінтірегі Р күйінен басқа күйге ауыстыру қозғалысқа дайын болғанда және тежегіш басқысын басқан кезде ғана орындалады.

Селектор иінтірегі қалпынан барлық техникалық шарттар орындалған кезде ғана шығуға болады.

D, N, R селектор иінтірегінің күйін ауыстырып қосу

Селектор иінтірегі құлыптау басқарудағы келесі қателерді болдырмайды:

- ▶ Селектор иінтірегі R күйіне кездейсоқ ауыстыру.

- ▶ Селектор иінтірегі Р күйінен басқа күйге кездейсоқ ауыстыру кезінде.

1. Жүргізушінің қауіпсіздік белдігін тағыңыз.
2. Селектор иінтірегі бұғаттауды болдырмау үшін, батырманы сәл басып тұрыңыз.



3. Селектор иінтірегі қажет болған жағдайда іске қосу нүктесінен өту арқылы қажетті бағытта жылжытыңыз. Селектор иінтірегі босатқаннан кейін бейтарап жағдайға оралады.



Селектор иінтірегі Р күйіне орнатыңыз



Р батырмасын басыңыз.



Автокөлікті итеру немесе сүйреу

Жалпы ережелер

Кейбір жағдайларда автокөлікөшірілген жетегімен шағын арақашықтықты жүріп өтуі қажет, мысалы, автоматты жуу сызығында немесе қажет болған жағдайда қолмен интермелеу керек.

Селектор иінтірегін N күйіне орнатыңыз

1. Тежегіш басқысын басқан кезде қозғалысқа дайындық режимін қосыңыз.
2. Қажет болған жағдайда тұрақ тежегішінен алып тастаңыз.
3. Қажет болған жағдайда, автоматты ұстап тұру функциясын өшіріңіз, **141-бетті** қараңыз.
4. Тежегіш басқысын басыңыз.
5. Селектор иінтірегін бұғаттауды өшіріңіз және селектор иінтірегін N күйіне орнатыңыз.
6. Қозғалысқа дайындықты ажыратыңыз. Осылайша, жұмысқа дайын болу іске қосылады және автоматты диагностика жүйесінің хабары көрсетіледі. Көлік инерция бойынша қозғала алады.



НҰСҚАУ

Селектор иінтірегін Жұмысқа дайындығы сөндірілген кезде P күйіне автоматты түрде орнатылады. Мүлікті зақымдау қаупі бар. Жұғышта Жұмыс істеуге дайындық режимін ажыратпаңыз.

Автокөліктің дайындық режимінде болуына қарамастан, шамамен 35 минуттан кейін селектор иінтірегі автоматты түрде орнатылады.

Ақаулық кезінде селектор иінтірегін күйін таңдау мүмкін емес.

Қажет болған жағдайда, электрондық жүйе арқылы беріліс қорабын ашыңыз, **152-бетті** қараңыз.

Акселератор басқысы

Акселератор басқысын тіреуге дейін күрт басу арқылы қозғалтқыштың ең жоғары қуатына жеткізуге болады.

Толық газ күйіне дейін, қарсылықты жеңе отырып акселератор басқысына басыңыз.

Спорт M/S бағдарламасы

Әрекет принципі

Спорт бағдарламасында берілісті ауыстыру сәттері мен уақыты спорттық қозғалыс режиміне арналған. Мысалы, беріліс қорабы жоғары беріліске ауысадыжәне ауысу уақыты қысқартылады.

Спорт бағдарламасын қосу



Селектор иінтірегін D күйінен солға қарай басыңыз.

Аспаптар комбинациясында, мысалы, S1 қосылған хабар көрсетіледі.

Спорт беріліс қорабы бағдарламасы іске қосылды.

Спорт бағдарламасынан шығу

Селектор иінтірегін оңға қарай басыңыз.



Аспаптар комбинациясында D көрсетіледі.

M/Sқол режимі

Әрекет принципі

Қолмен беріліс режимінде қолмен ауыстыруға болады.

Қол режимін активациялау

1. Селектор иінтірегін солға қарай D күйіне басыңыз, 1 нұсқар.



2. Селектор иінтірегі алға басыңыз немесе артқа тартыңыз, 2 нұсқар.

Қолмен режимі активацияланады және беріліс ауысады.

Аспаптар комбинациясында орнатылған хабар көрсетіледі, мысалы, M1.

Ауыстыру

- ▢ Төмен беріліске ауысу: селектор иінтірегін алға басыңыз.
- ▢ Жоғары беріліске ауысу: селектор иінтірегін артқа тартыңыз.

Белгілі бір жағдайларда беріліс қорабы автоматты түрде беріліс ауыстырып қосуды орындайды, мысалы, айнарудың шекті жиілігіне жеткенде.

Стептроник жүйесі бар спорттық беріліс қорабы: автоматты түрде M / S қолмен жоғары беріліске ауысуға жол бермеңіз

Егер SPORT қозғалыс режимі таңдап алынса, Стептроник жүйесі бар спорттық беріліс қорабы белгілі бір айналу жиілігіне жеткен кезде M/S қол режимінде жоғары беріліске автоматты түрде ауыспайды, 155-бетті қараңыз.

BMW M жетегінің тиісті конфигурациясы кезінде бұл функция қозғалыс режиміне қарамастан белсенді.

Бұдан басқа, акселератор басқысын тіреуге дейін қатты басқан кезде төмен беріліске ауыстыру орындалмайды.

Қол режимінен шығу

Таңдау тұтқасын оңға басыңыз.

Аспаптар комбинациясында D режимі көрсетіледі.

Қос позициялы ауыстырып - қосқыштар

Әрекет принципі

Рөлдік дөңгелектегі қос позициялық ауыстырып - қосқыштар берілістерді жылдам ауыстырып қосуға мүмкіндік береді, бұл ретте екі қол рөлдік дөңгелекте қалуы мүмкін.

Жалпы ережелер

Ауыстыру процесі

Ауыстырып қосу процесі тиісті айналым саны мен жылдамдық кезінде ғана орындалады.

Қысқа мерзімді қол режимі

Селектор иінтірегі D күйінде болған кезінде екі позициялы ауыстырып қосқышты басқаннан кейін қолмен қысқа мерзімді ауыстырып қосу орындалады.



Егер белгілі бір уақыт ішінде автокөлік қол режимінде тыныш жүрсе, айдамаса немесе екі позициялы ауыстырып қосқыштар арқылы ауысу жүзеге асырылмаса, беріліс қорабы автоматты режимге қайта ауысады.

Автоматты режимге ауысу келесі түрде орындалуы мүмкін:

- ▷ Оң жақтағы екі позициялы ауыстырып - қосқышты ұзақ тартыңыз.
- ▷ Оң жақтағы екі позициялы ауыстырып - қосқыштың қысқа тартылуына қосымша сол екі позициялы ауыстырып - қосқышты қысқа ғана тартыңыз.

Ұзаққол режимі

S селектор интірегінің күйі кезінде екі позициялы ауыстырып қосқышты басқаннан кейін тұрақты түрде қол режиміне ауысу орындалады.

Стептроник жүйесі бар спорттық беріліс қорабы

Беріліс қорабының тиісті орындалуы кезінде акселератор басқысын тіреуге дейін бірден басқанда және сол жақтағы екі позициялы ажыратқышты басқан кезде ең төмен беріліске ауыстырып қосу жүргізіледі. Қысқа мерзімді режимде бұл мүмкін емес.

Ауысу



- ▷ Жоғары беріліске ауысу: рөлдік дөңгелектегі оң екі позициялы ауыстырып - қосқышты тартыңыз.

- ▷ Төмен беріліске ауысу: рөлдік дөңгелектегі сол жақтағы екі позициялы ауыстырып - қосқышты тартыңыз.
- ▷ Сол жақтағы екі позициялы ауыстырып - қосқышты ұзақ тарту арқылы ең төмен беріліске ауысу жүреді.

Аспаптар комбинациясында қысқа уақыт таңдалған беріліс, содан кейін қайтадан ағымдағы көрсетіледі.

Аспаптар комбинациясындағы индикация

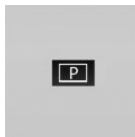

P сияқты селектор интірегінің орны көрсетіледі.

Электрондық беріліс қорабы бұғаттан шығару

Жалпы ережелер

Автокөлікті қауіпті аймақтан шығару бойынша маневр жасау үшін электрондық жүйе арқылы беріліс қорабын ашыңыз.

Стартер қозғалтқышты тексере алатын жағдайда құлпын ашу мүмкін.

Беріліс қорабын бұғаттан шығармас бұрын, автокөліктің сырғуын болдырмау үшін тұрақ тежегішін қосыңыз.

Селектор интірегін N күйіне орнатыңыз

1. Тежегіш басқысын басыңыз және басып ұстап тұрыңыз.
2. Қозғалтқышты іске қосу/тоқтату батырмасын басыңыз. Стартер естілетін тән дыбыспен іске қосылуы керек. Қозғалтқышты іске қосу/тоқтату батырмасын басып тұрыңыз.



- Селектордың иінтірегі батырмасын басыңыз, 1-нұсқар, селектордың иінтірегін N күйіне көшіріңіз және оны N-селектор иінтірегінің жағдайы аспаптар комбинациясында пайда болғанша N-селектор иінтірегін ұстап тұрыңыз.

Автоматты диагностика жүйесінің хабары көрсетіледі



- Қозғалтқышты іске қосу/тоқтату батырмасын және селектор иінтірегін босатыңыз.
- Стартер тоқтағаннан кейін тежегішті босатыңыз.
- Автокөлікті қауіпті аймақтан шығару бойынша маневрді орындаңыз, содан кейін оны сырғып кетуден бекітіңіз.

Қозғалтқышты іске қосу үшін немесе ақаулы жағдайда Сүйрету тарауында толық ақпаратты қараңыз, [396-бетті](#) қараңыз.

Стартты басқару

Әрекет принципі

Құрғақ қоршаған жағдайларда үдетуді басқару жүйесі жолда жақсы ілінісумен оңтайландырылған үдетуге қол жеткізуге мүмкіндік береді.

Жалпы ережелер

Жедел басқару функциясын пайдалану бөлшектердің мерзімінен бұрын тозуына әкеледі, себебі бұл функция автокөлік үшін өте үлкен жүктеме жасайды.

Өңдеу кезінде жылдамдатқышты пайдаланбаңыз, [310-бетті](#) қараңыз.

Үдетуді басқаруды пайдаланып, орнынан қозғалғанда рөлдік дөңгелекті бұрамаңыз.

Жұмыс үшін қажетті жағдайлар

Үдетуді басқару қозғалтқыштың жұмыс температурасына дейін қыздырылған кезде көзделген. 10 км минуттан кейін тоқтаған қозғалыстан кейін қозғалтқыш жұмыс температурасына дейін қызады.

Үдеуді басқару көмегімен орыннан қозғалу

- Қозғалысқа дайындық қосылған.



- батырмасын басыңыз.

Құралдар комбинациясында TRACTION көрсетіледі және DSc OFF үшін бақылау шамы жанады.

- Селектор иінтірегін S күйіне орнатыңыз.
- Сол аяқпен тежегіш басқысын басыңыз.
- Газды толық күйге дейін, акселатор басқысын кідіртуді жеңе отырып, газ басқысын басып, ұстап тұрыңыз.

Аспаптар комбинациясында белгі көрсетіледі.

- Айналымдар қозғалтқышты іске қосу кезінде реттеледі. 3 секунд ішінде тежегішті босатыңыз.

Қозғалыс кезінде қайта пайдалану

Жылдамдатуды басқаруды пайдаланғаннан кейін және жылдамдатуды басқаруды қайта қолданар алдында 5 минут ішінде суыту қорабы беріліс беріңіз. Қайта пайдалану кезінде жылдамдатуды басқару қоршаған орта жағдайына бейімделеді.



Үдетуді басқаруды пайдаланғаннан кейін

Қозғалыс кезінде тұрақтылықты қамтамасыз ету үшін DSC динамикалық тұрақтылық бақылау жүйесін қайта активациялаңыз.

Жүйе жұмысының физикалық шекарасы

DSC OFF режимінде тәжірибелі жүргізуші қажет болған жағдайда ең жақсы жылдамдату параметрлеріне жетуі мүмкін.

Қозғалыс динамикасының ҚОСҚЫШЫ

Әрекет принципі

Қозғалыс динамикасын реттеу жүйесі ауыстырып - қосқышының көмегімен автокөлік қозғалыс динамикасының қасиеттерін реттеуге болады. Әр түрлі қозғалыс режимдері арқылы автокөлік жағдайға бейімделуге болады.

Жалпы ережелер

Бұл ретте мынадай жүйелерге әсер етеді:

- ▷ Қозғалтқыш сипаттамасы.
- ▷ Стептроник жүйесі бар беріліс қорабы.
- ▷ Бейімделген шасси.
- ▷ Рөлдік басқару.
- ▷ бейімделген шассиі.
- ▷ Аспаптар комбинациясында көрсету.
- ▷ Круиз-бақылау.

Қозғалысқа дайын болған кезде COMFORT қозғалыс режимі автоматты түрде таңдалады.

Шолу



Аспаптар комбинациясындағы индикация



Таңдалған қозғалыс режимі аспаптар комбинациясында көрсетіледі.

Қозғалыс режимдері

Батырма	Қозғалыс режимі	Конфигурация
	SPORT	INDIVIDUAL
	SPORT PLUS	INDIVIDUAL
	COMFORT	INDIVIDUAL
	ECOPRO	INDIVIDUAL
	ADAPTIVE	

Қозғалыс режимдерінің толық сипаттамасы

COMFORT

Әрекет принципі

Динамикалық шассиді теңдестірілген баптау және оңтайлы Отын шығыны бар қозғалыс.



Қосу

COMFORT Аспаптар комбинациясы көрсеткенше пернені сонша рет басыңыз.

SPORT

Әрекет принципі

Оңтайландырылған шассимен үлкен маневрлеу үшін динамикалық баптау.

Қосу

SPORT Аспаптар комбинациясында SPORT хабары көрсетілгенше пернені басып тұрыңыз.

SPORT INDIVIDUAL

Әрекет принципі

Қозғалыс режимінде SPORT INDIVIDUAL жеке баптауларды орындауға болады.

Конфигурациялау

iDrive арқылы:

1. „Менің автокөлігім“
2. „Атокөлік баптаулары“
3. Қажет болған кезде „Қозғалыс режиміне ауыстыру“.
4. „Конфигурир. SPORT INDIVIDUAL“
5. Қажетті баптауды таңдаңыз.

Ағымдағы пайдаланылатын жүргізуші профилі үшін баптау сақталады.

Әдепкі SPORT INDIVIDUAL баптауларын қалпына келтіру:

„SPORT STANDARD алып тастау“.

SPORT PLUS

Әрекет принципі

Бейімделген жетек кезінде барынша мүмкін маневр жасау үшін динамикалық баптау.

Қосу

SPORT Аспаптар комбинациясында SPORT PLUS хабары көрсетілгенше пернені басып тұрыңыз.

ECO PRO

Әрекет принципі

Оңтайлы Отын шығынымен баптау.

Қосу

ECO PRO Аспаптар комбинациясында ECO PRO хабары көрсетілгенше пернені басып тұрыңыз.

ECO PRO INDIVIDUAL

Әрекет принципі

ECO PRO INDIVIDUAL қозғалыс режимінде жеке параметрлерді орындауға болады.

Конфигурациялау

iDrive арқылы:

1. „Менің автокөлігім“
2. „Атокөлік баптаулары“
3. Қажет болған кезде „Қозғалыс режиміне ауыстыру“.
4. „ECO PRO INDIVIDUAL конфигурациялау“
5. Қажетті баптауды таңдаңыз.

Ағымдағы пайдаланылатын жүргізуші профилі үшін баптау сақталады.

ECO PRO INDIVIDUAL баптауларын әдеттегі қалпы бойынша қалпына келтіру:



„ECO PRO STANDARD алып тастау“.

ADAPTIVE

Әрекет принципі

Жол жағдайына және жүргізу мәнеріне автоматты түрде бейімделетін теңдестірілген қозғалыс режимі.

Навигация жүйесінде жолдың алдағы учаскелері ескеріледі.

Мүмкіндіктің шектелуі мүмкін, мысалы, жарамсыз, ескірген немесе қол жетімсіз навигациялық деректер.

Қосу

ADAPTIVE

батырмасын басыңыз. Аспаптар комбинациясында ADAPTIVE режимі пайда болады.

INDIVIDUAL конфигурациясы

Жалпы ережелер

Қозғалыс режимінің жеке конфигурациясы ағымдағы жүргізуші профилі үшін сақталады. Соңғы орнатылған конфигурация қозғалыс режимін қайта шақырғанда тікелей іске қосылады.

Қозғалыс режимі конфигурациясын активациялау

Қажетті қозғалыс режимі батырмасын бірнеше рет басыңыз.



Индикация

Автокөлікті жабдықтау

Бұл тарауда модельдік қатарда ұсынылатын сериялық, экспорттық және арнайы жабдықтың барлық нұсқалары сипатталған. Сондықтан таңдалған қосымша жабдыққа немесе экспорттық нұсқаға байланысты автокөлікте жоқ жабдық та сипатталады. Бұл қауіпсіздік үшін маңызды функциялар мен жүйелерге қатысты болуы мүмкін. Тиісті функциялар мен жүйелерді пайдаланғанда қолданыстағы заңдар мен қағидаларды сақтаңыз.

Аспаптар комбинациясы

Жалпы ережелер

Жиынтықталуына байланысты, индикацияның ауысуын аспаптар комбинациясына iDrive арқылы ажыратуға болады.

Құралдар комбинациясы индикациясы осы Пайдаланушы нұсқаулығындағы суреттерден аздап өзгеше болуы мүмкін.

Шолу

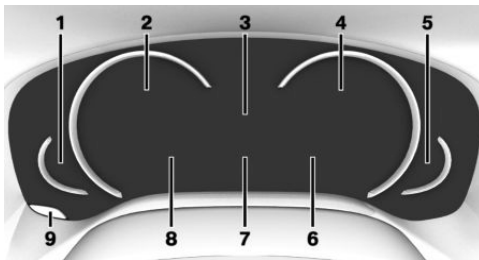

- 1 Отын деңгейінің көрсеткіші [162](#)
Кеңейтілген аспаптар комбинациясы: жүріс қоры [164](#)
- 2 Спидометр
- 3 Уақыт [164](#)

Сыртқы ауа температурасы [163](#)

Айнымалы индикация

Кезекті ТҚ индикаторы [164](#)

- 4 Кеңейтілген аспаптар комбинациясы: тахометр [163](#)

Кеңейтілген аспаптар комбинациясы: ECO PRO индикациясы [323](#)

- 5 Қозғалтқыш температурасы [163](#)

- 6 Навигация индикациясы

Беріліс қорабының индикациясы.

Қозғалыс динамикасының реттегішін ауыстырып-қосқыш [154](#)

- 7 Автоматты диагностика жүйесі [158](#)

Борттық компьютер деректері [170](#)

- 8 Айнымалы индикация
Speed Limit Info [166](#)

Аспаптардың кеңейтілмеген комбинациясы: жүріс қоры [164](#)

- 9 Есептегішті нөлдеу [170](#)

Аспаптардың кеңейтілген комбинациясы: жұмыс режимін баптау

Әрекет принципі

Жинақтауға байланысты қозғалыс режимдеріне қосымша аспаптар комбинациясын үш түрлі жұмыс режиміне орнатуға болады.

Реттеу

iDrive арқылы:

1. „Менің автокөлігім“
2. „iDrive баптаулары“
3. „Аспаптар“



1. „Аспаптар панелі“
2. Қажетті баптауды таңдап алыңыз:
 - ▷ „КЕҢЕЙТІЛГЕН“: барлық индикаторлар комбинациясы құралдардың белсенді.
 - ▷ „БАЗАЛЫҚ“ Аспаптар комбинациясында тек ең қажетті ақпарат көрсетіледі.
 - ▷ „ЖЕКЕ“: аспаптар комбинациясындағы барлық индикаторлар белсенді. Кейбір индикаторларды жеке таңдауға болады.

INDIVIDUAL баптаулар

- ▷ „Қозғалыс режимін көрсету“: ECO PRO немесе SPORT қозғалыс режимін ауыстырған кезде аспаптар комбинациясында автоматты түрде тиісті индикация көрсетіледі.
- ▷ „Жылдамдықты арттыру“: егер Speed Limit Info жүйесі таныған жылдамдық асып кетсе, спидометрдегі асып кету аймағы қызыл жолақпен бөлінеді.
- ▷ Аспаптардың кеңейтілген комбинациясы: „Функциялупы“: спидометрдегі ағымдағы жылдамдық үлкейтілген түрде көрсетіледі.

Аспаптардың кеңейтілмеген комбинациясы: аспаптар комбинациясында индикацияны таңдау

IDrive арқылы:

1. „Менің автокөлігім“
2. „IDrive баптаулары“
3. „Аспаптар“
4. „Аспаптар панелі“
5. Қажетті баптауды таңдап алыңыз:
 - ▷ Business навигация жүйесімен: „Навигация“: аспаптар комбинациясында навигацияның бағыттамалық көрсеткішінің индикациясы.
 - ▷ „Жол белгілері“: Speed Limit Info индикациясы.

Автоматты диагностика жүйесі

Әрекет принципі

Автоматты диагностика жүйесі құрылғыны автокөлікте бақылайды және бақыланатын жүйелерде ақаулар пайда болғанда хабарлайды.

Жалпы ережелер

Автоматты диагностика жүйесінің хабарламасы бақылау немесе сигналдық шамдардың және аспаптар комбинациясында және қажет болған жағдайда виртуалды дисплейде мәтіндік хабарламалардың комбинациясы болып табылады.

Қосымша акустикалық сигнал беріледі және басқару дисплейінде мәтіндік хабар көрсетіледі.

Бақылау / сигналдық шамдар

Әрекет принципі

Бақылау және сигналдық шамдар аспаптар комбинациясында автокөліктегі кейбір функциялардың мәртебесін көрсетеді және бақыланатын жүйелерде ақаулар туындағанын көрсетеді.

Жалпы ережелер

Бақылау және сигналдық шамдар түрлі түспен және әртүрлі комбинацияларда жануы мүмкін.

Қозғалысқа дайын болған кезде кейбір шамдардың жұмыс қабілеттілігі тексеріледі және олар уақытша жанады.



Қызыл түсті сигналдар жанып тұрғанда

Тағылмаған белдіктер туралы ескерту



Жүргізуші тарапынан қауіпсіздік белдігі тағылмаған. Кейбір экспорттық нұсқаларда: алдыңғы жолаушының белдігі тағылмаған немесе алдыңғы жолаушының орындығына ауыр заттар табылған.

Қауіпсіздік белдіктерінің дұрыс тағылғанын тексеріңіз.

Артқы орындықтардың тағылмаған белдіктері туралы ескерту



Тиісті артқы орындықта қауіпсіздік белдігі тағылмаған.

Қауіпсіздік жастықтары жүйесі



Қауіпсіздік жастықтары жүйесі және қауіпсіздік белдігінің кергішінде ақау бар.

Автокөлік өндірушінің сервистік серіктесі, басқа сервистік серіктесі немесе АТҚС қызметкерлеріне дереу тексеруге беріңіз.

Тұрақ тежегіші



Тұрақ тежегіші орнатылды.

Тұрақ тежегішін алып тастаңыз, [141-бетті](#) қараңыз.

Тежегіш жүйесі



Тежегіш жүйесінде ақау бар. Қалыпты режимде қозғалыңыз.

Автокөліктендірушінің сервистік серіктесі, басқа сервистік серіктесі немесе АТҚС қызметкерлеріне дереу тексеруге беріңіз.

Сары түспен жанып тұрады

Бұғаттауға қарсы ABS жүйесі



Тежегіш жетегінің үдеткішінде ақау болуы мүмкін. Кенеттен тежеуге жол бермеңіз. Тежегіш жолының ұзындығын ескеріп отырыңыз.

Автокөліктендірушінің сервистік серіктесі, басқа сервистік серіктесі немесе АТҚС қызметкерлеріне дереу тексеруге беріңіз.

DSC динамикалық бақылау тұрақтылығы жүйесі



Бақылау шамы жыпылықтайды: DSC тарту күшін және тежеу күшін басқарады. Автокөлік тұрақтанады. Жылдамдықты азайтып, жол шарттарына сәйкес жүргізу мәнерін таңдаңыз.

Бақылау шамы жанып тұр: DSC-сынып қалды.

Автокөліктендірушінің сервистік серіктесі, басқа сервистік серіктесі немесе АТҚС қызметкерлеріне дереу тексеруге беріңіз.

DSC, [222-бетті](#) қараңыз.

DSC динамикалық тұрақтылық басқару жүйесі немесе DTC динамикалық тарту күші басқару жүйесі деактивацияланды



DSC деактивацияланды немесе DTC активацияланды.

DSC, [224-бетті](#) қараңыз, және DTC, [226-бетті](#) қараңыз.

RPA шиналарын зақымдау индикаторы



Шиналардың зақымдану индикаторы бір шинадағы ауа қысымының төмендеуі туралы сигнал береді.



Жылдамдықты төмендетіңіз, абайлап тоқтаңыз. Бұл ретте рөлдік басқару мен тежегіштерге шұғыл әсер етуден аулақ болыңыз.

Шиналардың зақымдану индикаторы, [362-бетті](#) қараңыз.

RDC шиналарындағы қысымды бақылау жүйесі



Бақылау шамы жанып тұр: шиналардағы қысымды бақылау жүйесі шиналардағы ауаның төмен қысымы туралы немесе шиналардың зақымдануы туралы сигнал береді. Автоматты диагностика жүйесінің хабарламасында келтірілген ақпаратты ескеріңіз.

Бақылау шамы жыпылықтайды және кейіннен үнемі жанып тұрады: шинаның зақымдануын немесе шинадағы қысымның төмендеуін анықтау мүмкін емес.

- ▶ Бірдей тарату жиілігі бар құрылғылар мен аспаптардың әсерінен туындаған ақаулық: ақаулық жолынан шыққаннан кейін жүйе автоматты түрде іске қосылады.
- ▶ Арнайы пайдалану режимі бар шиналар үшін: RDC қайта қалпына келтіре алмады: жүйені қайта қалпына келтіріңіз.
- ▶ RDC жүйесінің электрондық блогынсыз дөңгелек орнатылды: қажет болған жағдайда өндірушінің сервистік серіктесіне, басқа білікті сервистік серіктеске немесе АТҚС-а тексеруге жіберіңіз.
- ▶ Жұмыстағы іркіліс: жүйені өндірушінің сервистік серіктесі, басқа сервистік серіктеске немесе АТҚС қызметкерлеріне тексеруге беріңіз.

Шиналардағы қысымды бақылау жүйесі, [354-бетті](#) қараңыз.

Рөлдік басқару жүйесі



Рөлдік басқару жүйесінде ақау болуы мүмкін.

Жүйені өндірушінің сервистік серіктесі, басқа сервистік серіктесі немесе АТҚС қызметкерлеріне дереу тексеруге беріңіз.

Зиянды заттардың шығарындысы



Қозғалтқыш жұмысындағы іркіліс. Жүйені өндірушінің сервистік серіктесі, басқа сервистік серіктесі немесе АТҚС қызметкерлеріне дереу тексеруге беріңіз.

Автоматты диагностика борттық жүйесінің розеткасы, [382-бетті](#) қараңыз.

Артқы тұманға қарсы фонарь



Артқы тұманға қарсы фонарь қосылған.

Артқы тұманға қарсы фонарь, [182-бетті](#) қараңыз.

Жас түспен жанып тұрады

Артқы орындықтардың тағылмаған белдіктері туралы ескерту



Қауіпсіздік белдігі тиісті артқы орындықта тағылады.

Бұрылыс көрсеткіштері



Бұрылу көрсеткіштері қосылған.

Бақылау шамының ерекше жылдам жыпылықтауы бұрылыс көрсеткішінің шамының істен шығуын көрсетеді.

Бұрылыс көрсеткіштері, [143-бетті](#) қараңыз.

Тұрақ жарықтары, фара жарығы



Тұрақ шырақтары немесе фара жарығы қосылған.

Тұрақ шамдары / жақын жарық, жарықты автоматты басқару, [177-бетті](#) қараңыз.



Басқа жолаққа өту туралы ескерту



Бақылау шамы жанып тұр: жүйе белсендірілген. Шектеу символдарының ең аз бір жолағы танылды және ескертулердің көрсетілуі мүмкін.

Басқа жолаққа өту туралы ескерту, [202-бетті](#) қараңыз.

Тұманға қарсы фаралар



Тұманға қарсы фаралар қосылған. Тұманға қарсы фаралар, [182-бетті](#) қараңыз.

Алыс жарықты басқару жүйесі



Алыс жарықты басқару жүйесі қосылған.

Алыс жарық жол жағдайына байланысты қосылады және өшіріледі.

Алыс жарықты басқару жүйесі, [181-бетті](#) қараңыз.

Автоматты ұстап тұру



Автоматты ұстап тұру қосылған. Автокөлік қозғалмайтын күйде автоматты түрде ұсталады.

Автоматты ұстап тұру, [141-бетті](#) қараңыз.

Көк түспен жанып тұрады

Алыс жарық



Алыс жарық қосылған. Алыс жарық, [143-бетті](#) қараңыз.

Автоматты диагностика жүйесінің хабарламаларын өшіру

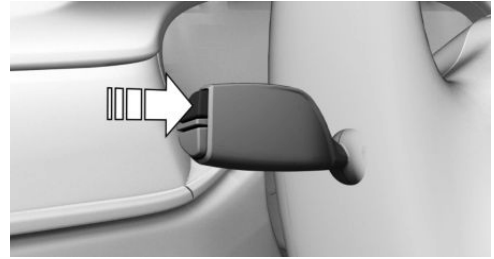

Бұрылыс көрсеткішінің иінтірегі пернесін басыңыз.

Тұрақты индикация

Кейбір автоматты диагностика хабарлары ұзақ уақыт бойы көрсетіледі және ақаулық жойылғанға дейін қалады. Бір уақытта бірнеше ақаулар пайда болса, хабарлар бірінен кейін бірін көрсетеді.

Хабарламаларды шамамен 8 секундта жасыруға болады. Содан кейін олар автоматты түрде қайтадан пайда болады.

Уақытша индикация

Кейбір автоматты диагностика жүйесінің хабарлары 20 секундтан кейін автоматты түрде жоғалады. Автоматты диагностика хабарлар сақталады және қайта көрсетілуі мүмкін.

Автоматты диагностика жүйесінің сақталған хабарламаларын көрсету

IDrive арқылы:

1. „Менің автокөлігім“
2. „Автокөліктің күйі“
3. Контроллерді солға қарай бұраңыз.



4.  „Автомат.диагностика“
5. Мәтін хабарын таңдаңыз.

Индикация

Автоматты диагностика жүйесі



Автоматты диагностика жүйесінің кем дегенде бір хабары көрсетіледі немесе сақталады.

Мәтіндік хабарлар

Аспаптар комбинациясында пиктограммамен біріктіріп мәтіндік хабарлар автоматты диагностика жүйесінің хабарламасын және бақылау және сигнал беру шамдарының мәнін түсіндіреді.

Қосымша мәтіндік хабарлар

Қосымша ақпаратты автоматты диагностика жүйесі арқылы шақыруға болады. Мысалы, ақаулық себебі және тиісті қажетті әрекеттер туралы.

Жедел хабар болса, қосымша мәтін автоматты түрде басқару дисплейінде көрсетіледі.

Қосымша анықтамалар

Автоматты диагностика жүйесінің хабарына байланысты қосымша анықтамаларды таңдауға болады.

iDrive арқылы:

1. „Менің автокөлігім“
2. „Автокөліктің күйі“
3. Контроллерді солға қарай бұраңыз.
4.  „Автомат.диагностика“
5. Қажетті мәтін хабарын таңдаңыз.
6. Қажетті баптауды таңдап алыңыз:
 - ▷ „BMW жолында көмекке қоңырау шалу“

BMW Group жолдарындағы көмек қызметіне хабарласыңыз.

- ▷ „ТО жазу“
 - Өндірушінің сервистік серіктесіне, басқа сервистік серіктеске немесе АТҚС-на хабарласыңыз.
- ▷ „BMW авариялық қызметі“ Авариялық қызметке хабарласыңыз.
- ▷ „Пайдалану жөніндегі нұсқаулық“
 - Енгізілген пайдаланушы нұсқаулығында автоматты диагностика жүйесінің хабарлары туралы қосымша ақпаратты көрсету.

Сапар аяқталғаннан кейінгі хабарлар

Қозғалыс кезінде көрсетілетін белгілі бір хабарлар Қозғалысқа дайындықты өшіргеннен кейін қайтадан көрсетіледі.

Отын деңгейінің көрсеткіші

Әрекет принципі

Ағымдағы Отын бағын толтыру деңгейі көрсетіледі.

Жалпы ережелер

Автокөліктің көлбеуі индикацияның ауытқуына әкелуі мүмкін.

Отын құю жөніндегі нұсқаулар, [334-бетті](#) қараңыз.

Аспаптардың кеңейтілмеген комбинациясы: индикация



Бензоколонка символының жанындағы нұсқар автокөліктің қай жағында Отын бағының люгі бар екенін көрсетеді.



Аспаптардың кеңейтілген комбинациясы: индикация



Бензоколонка символының жанындағы нұсқар автокөліктің қай жағында Отын бағының люгі бар екенін көрсетеді.

Ағымдағы жүріс қоры сандық мән түрінде көрсетіледі.

Тахометр

Ешбір жағдайда айналымдарды қызыл ескерту секторының мәніне жеткізбеңіз. Қозғалтқышты қорғау мақсатында осы диапазонда Отын беру төмендейді.

Жұмысқа дайындық және Қозғалысқа дайындық

OFF

Тахометрдегі OFF жазуы Қозғалысқа дайындығы сөндірілгендігін, ал Жұмысқа дайындығы қосылғанын көрсетеді.

READY

Тахометрдегі READY жүйесінің хабарламасы қозғалтқышты автоматты іске қосу/тоқтату жүйесі қозғалтқышты автоматты іске қосуға дайын екенін білдіреді.

Қосымша ақпарат алу үшін, Тыныштық күйі, Жұмысқа дайындық және Қозғалысқа дайындық бөлімдерін қараңыз, 41-бетті қараңыз.

Қозғалтқыш температурасы

Индикация



Суық қозғалтқыш: нұсқар температураның төмен мәнінде тұрады. Орташа айналым саны және орташа жылдамдықпен қозғалыңыз.

- ▶ Қалыпты жұмыс температурасы: нұсқар температура индикаторының ортасында немесе төменгі жартысында болады.
- ▶ Ыстық қозғалтқыш: нұсқар температураның жоғары мәнінде тұрады. Автоматты диагностика жүйесінің хабары қосымша көрсетіледі.

Салқындату сұйықтығының деңгейін тексеру, 379-бетті қараңыз.

Сыртқы ауа температурасы

Жалпы ережелер

Егер индикация +3 °C түссе, сигнал беріледі. Автоматты диагностика жүйесі хабары көрсетіледі.

Абайлаңыз, қауіпті тайғақ!

Қауіпсіздік техникасы бойынша нұсқау

ЕСКЕРТУ

Тіпті +3 °C жоғары тайғанақтау қаупі бар, мысалы, көпірлерде немесе көлеңкеленген жол учаскелерінде. Авария болу қаупі бар. Төмен температураларда ауа райы жағдайына қарай жүргізу мәнерін бейімдеп отырыңыз.



Уақыт

Уақыт аспаптар комбинациясында көрсетіледі.

Уақыт пен уақыт пішімін баптау, 60-бетті қараңыз.

Әрекет ұзақтығы

Әрекет принципі

Жүріс қоры бакты толтырудың ағымдағы деңгейінде жолдың қандай учаскесін өтуге болатынын көрсетеді.

Жалпы ережелер

Бактағы Отындыңболуы жүрістің болжамды қоры үнемі аспаптар комбинациясында бейнеленеді.

Аз қалдық жүріс қоры кезінде қысқа уақытқа автоматты диагностика жүйесінің хабарламасы шығарылады. Динамикалық жүргізу тәсілі кезінде, мысалы, бұрылыстарды жылдам өту кезінде, қозғалтқыш жұмысына әрдайым кепілдік бермейді.

50 км-ден кем жүріс қоры кезінде автоматты диагностика жүйесінің хабарламасы үнемі бейнеленеді.

Қауіпсіздік техникасы бойынша нұсқау



НҰСҚАУ

Жүріс қоры 50 км-ден кем болған кезде қозғалтқышқа жанармайдың жеткілікті мөлшері одан әрі түспеуі мүмкін. Қозғалтқыштың жұмыс істеуіне кепілдік берілмейді. Мүліктің зақымдану қаупі бар. Жанармай құюды уақытында жүргізіңіз.

Аспаптардыңкеңейтілмегенкомбинациясы: индикация

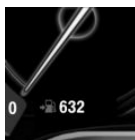

Ағымдағы жүріс қоры сандық мән түрінде спидометрдің төменгі бөлігінде көрсетіледі.

Аспаптардың кеңейтілген комбинациясы: индикация



Ағымдағы жүріс қоры сандық мән түрінде Отын деңгейінің көрсеткішінің жанында көрсетіледі.

Кезекті ТҚ индикаторы

Әрекет принципі

Бұл функция кезекті ТҚК қажеттілігін және тиісті техникалық қызмет көрсету көлемін көрсетеді.

Жалпы ережелер

Келесі техникалық қызмет көрсетуге дейінгі жүріс немесе уақыт қозғалысқа дайындық қосылғаннан кейін көп ұзамай аспаптар комбинациясында бейнеленеді.

Кезекті ТҚК қашықтан басқару пультінен қызмет көрсету жөніндегі кеңесші болып есептелуі мүмкін.

Сондай-ақ кезекті деректер дисплейі бар BMW кілтінде көрсетілуі мүмкін.



Индикация

Кезекті ТҚ индикаторы туралы толық ақпарат



Техникалық қызмет көрсету бойынша жұмыстар тізімі туралы мәліметтерді басқару дисплейінде көрсетуге болады. IDrive арқылы:

1. „Менің автокөлігім“
2. „Автокөліктің күйі“
3. Контроллерді солға қарай бұраңыз.
4.  „Кезекті ТҚ“

Техникалық қызмет көрсету жөніндегі жұмыстардың және заңнамада көзделген техникалық тексерулердің тізімі бейнеленеді.

5. Толық ақпаратты экранға шығару үшін жазбаны таңдаңыз.

Пиктограммалар

Пикто- грамма	Сипаты
OK	Техникалық қызмет көрсету мерзімі әлі келген жоқ.
	Техникалық қызмет көрсету немесе техникалық байқау мерзімі келді.
	Техникалық қызмет көрсету мерзімі өтіп кетті.

Мерзімді енгізу

Автокөлікті техникалық тексеру мерзімін енгізіңіз.

Автокөліктің күні мен уақытын дұрыс орнатуын тексеріңіз.
IDrive арқылы:

1. „Менің автокөлігім“
2. „Автокөліктің күйі“

3. Контроллерді солға қарай бұраңыз.
4.  „Кезекті ТҚ“
5. „Мемлекеттік техникалық байқау“
6. „Күні:“
7. Қажетті баптауды таңдап алыңыз.

Сервистік қызметтерді автоматты түрде хабарлау

Автокөлікке профилактикалық қызмет көрсету немесе техникалық байқаудан өту қажеттілігі туралы ақпарат сервистік серіктеске тиісті мерзімдер басталғанға дейін автоматты түрде беріледі.

Сервистік серіктес хабарланғанын тексеруге болады.

IDrive арқылы:

1. „Менің автокөлігім“
2. „Автокөліктің күйі“
3. Контроллерді солға қарай бұраңыз.
4.  „Teleservice қоңырау шалу“

Сервистік қызмет көрсету тарихы

Әрекет принципі

Басқару дисплейінде жүргізілген техникалық қызмет көрсетуді көрсетуге болады.

Техникалық қызмет көрсету осы автокөлікке жазылған соң қол жетімді.



Жалпы ережелер

Техникалық қызмет көрсету бойынша жұмыстарды өндірушінің сервистік серіктеске, басқа сервистік серіктеске немесе АТҚС-ға тапсыру керек. Техникалық қызмет көрсету бойынша орындалған жұмыстар автокөліктің деректерінде жазылады, [382-бетті](#) қараңыз.



Көрсету

IDrive арқылы:

1. „Менің автокөлігім“
2. „Автокөліктің күйі“
3. Контроллерді солға қарай бұраңыз.
4.  „Кезекті ТҚ“
5.  „Қызмет көрсету тарихы“
Орындалған техникалық қызмет көрсету операциялары көрсетіледі.
6. Біршама толық ақпаратты экранға шығару үшін жазбаны таңдаңыз.

Пиктограммалар

Пикто-
граммы

Сипаты

 Жасыл: техникалық қызмет көрсету уақытында орындалды.

 Сары: техникалық қызмет көрсету кешіктіріліп орындалды -

 Техникалық қызмет көрсету орындалмады.

Ауысу нүктесінің индикаторы

Әрекет принципі

Жүйе ағымдағы қозғалыс жағдайы үшін ең үнемді беруді ұсынады.

Жалпы ережелер

Жиынтықтауға және экспорттық нұсқаға байланысты ауыстырып қосу нүктесінің индикаторы Стептроник жүйесі бар беріліс қорабының қол режимінде және қолмен беріліс қорабында белсендірілген.

Стептроник жүйесі бар беріліс қорабы: индикация

Жоғары немесе төмен беріліске ауысу туралы нұсқаулар аспаптар комбинациясында көрсетіледі.

Ауыстырып қосу нүктесінің индикаторы жоқ автокөліктерде қосылған тасымалдау көрсетіледі.

Үлгі Сипаты



Оңтайлы Отын шығынына сәйкес келетін беру қосылған.



Көбірек сәйкес беріліске ауысу.

Speed Limit Info басып озуға тыйым салу

Шекті жылдамдық туралы ақпарат

Әрекет принципі

Speed Limit Info ағымдағы жылдамдықты шектеуді және қажет болған жағдайда, өзекті жағдай туралы, мысалы, шикізат кезінде басқа да қосымша белгілерді құралдар комбинациясында көрсетеді.

Жалпы ережелер

Артқы көрініс ішкі айнасының камерасы жол төсемінің шетіндегі жол көрсеткіштерін, сондай-ақ белгілері бар арканың ауыспалы бейнеленуін таниды.

Қосымша белгілері бар жол көрсеткіштеріндегі ақпарат, мысалы, жаңбыр кезінде, жаңбыр қарқындылығы бергіші сияқты автокөлік деректерімен ескеріледі және салыстырылады. Содан кейін жағдайға байланысты қосымша белгілері бар жол белгісі



аспаптар комбинациясында бейнеленеді немесе елемейді. Кейбір қосымша белгілер жылдамдықты шектеуді бағалау кезінде ескеріледі, бірақ аспаптар комбинациясында көрсетілмейді.

Жүйе навигация жүйесінде сақталған ақпаратты ескереді және шектеу белгілерінсіз жол учаскелерінде жылдамдықты тиісті шектеуді көрсетеді.

Тіркемемен қозғалыс режимі үшін жылдамдықты шектеу көрсетілмейді.

Басып озуға тыйым салу индикациясы

Әрекет принципі

Распознанные камерой знаки запрета обгона и их дальность действия отображаются с по- мощью соответствующих символов в комбинации приборов.

Жалпы ережелер

Система учитывает только запреты обгона и их отмену, указанные дорожными знаками.

Индикация отсутствует в следующих ситуациях:

- ▶ В странах, в которых запрет обгона указы- вается только с помощью разметки до- роги.
- ▶ На участках дороги без дорожных знаков.
- ▶ На переходах дороги, при разметке дорож- ного полотна и в прочих ситуациях, указы- вающих на запрет обгона знаками.

Запрет обгона для режима движения с прице- пом не отображается.

Қауіпсіздік техникасы бойынша нұсқау

⚠ ЕСКЕРТУ

Жүйе жүргізушіні көріну жағдайлары мен жол жағдайын дұрыс бағалағаны үшін жеке жауапкершіліктен босатпайды. Авария болу қаупі бар. Жолда жүру мәнерін бейімдеңіз. Жол жағдайын қадағалаңыз және тиісті жағдайларда дереу әрекет етіңіз.

Шолу

Бейнекамера

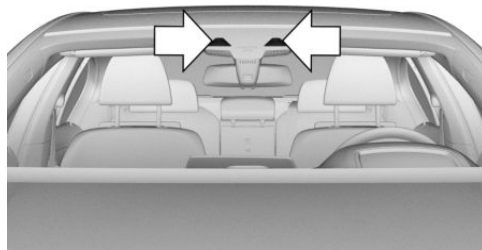

Камера ішкі айна аймағында орналасқан. Артқы көріністің ішкі айнасының алдында маңдай әйнегі таза болуы тиіс және жабық болмауы тиіс.

Speed Limit Info индикациясы

Жалпы ережелер

SpeedLimitInfo жиынтығына байланысты аспаптар комбинациясы немесе iDrive арқылы көрсетіледі.

Аспаптар комбинациясының көрсеткіштерімен индикациялау

Speed LimitInfo құралдар комбинация-сының жұмыс режиміне байланысты дисплейге шығарылады немесе жойылады.

Speed LimitInfo отображается в следующих режимах работы: „КЕҢЕЙТІЛГЕН“ немесе „ЖЕКЕ“

Speed LimitInfo келесі жұмыс режимінде көрсетілмейді: „БАЗАЛЫҚ“

Құралдар комбинациясының жұмыс режимін баптаңыз, 157 -бетті қараңыз.

Индикация iDrive арқылы

1. „Менің автокөлігім“
2. „iDrive баптаулары“
3. „Аспаптар“
4. „Аспаптар панелі“
5. „Жол белгілері“

Индикация

Жалпы ережелер

Speed Limit Info ақпараттық дисплейде және Қажет болған жағдайда, виртуалды дисплейде көрсетіледі.

Басып озуға тыйым салу қосымша белгілері мен учаскелері Speed Limit Info жылдамдығын шектеу туралы қосылған хабарлау жүйесінің деректерімен бірге көрсетіледі.

Жинақтауға байланысты қаладан тыс, қажет болған жағдайда, қашықтық туралы деректермен жылдамдықты төмендетудің алдағы учаскесінің қосымша символы бейнеленеді.

Speed Limit Info

Бар жылдамдықты шектеу.



Speed Limit Info қолжетімсіз.

Басып озуға тыйым салу индикациясы

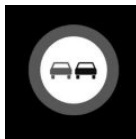

Басып озуға тыйым салу.



Басып озуға тыйым салу жойылды.

Қате қозғалыс туралы ескерту

Жинақтауға байланысты жүйе навигация деректері мен жол белгілері арқылы, мысалы, кіруге тыйым салуды, айналма қозғалыс белгісін немесе тоқтаусыз белгі-ленген жүруді, жылдамдық автомагистраль-дары, айналма қиылыстар мен бір жақты қозғалыстағы көшелер бойынша дұрыс емес қозғалысты тануы мүмкін.

Ескерту аспаптар комбинациясында және қажет болған жағдайда виртуалды дисплейде бейнеленеді, сондай-ақ егер жол немесе көше бойынша қозғалыс ұйғарылған бағытқа қарама-қарсы бағытта жүзеге асырылса, дыбыстық сигнал беріледі.

Жүйе жұмысының физикалық шекарасы

Функция шектеулі болуы немесе дұрыс емес мәндерді көрсетпеуі мүмкін, мысалы, келесі жағдайларда, немесе жиынтыққа байланысты дұрыс емес қозғалыс туралы ескерту беру немесе мұндай ескерту бермеу:



- ▶ Қатты тұман, жаңбыр немесе қар жауғанда.
- ▶ Егер белгілер нысандармен, жапсырмалармен немесе бояумен толық немесе ішінара жабық болса.
- ▶ Алда келе жатқан көлік құралына жақындаған кезде.
- ▶ Қатты қарсы жарық немесе шағылысу кезінде.
- ▶ Егер алдыңғы әйнек ішкі айнаның алдында ысса, жапсырмамен ластанған немесе жабылған болса және т. б.
- ▶ Егер камера жоғары температураға байланысты қыздырылса және уақытша қыздырылса.
- ▶ Камераның дұрыс танылмауына байланысты.
- ▶ Егер навигация жүйесінде жылдамдық шектеуі немесе жол деректері дұрыс болмаса.
- ▶ Аптаның күні мен күніне байланысты жылдамдықты шектеу кезінде.
- ▶ Навигация жүйесі ескерілмейтін салаларда.
- ▶ Шарлаудан ауытқыған кезде, мысалы, өзгертілген көше нұсқауларына байланысты.
- ▶ Электрондық жол көрсеткіштері кезінде.
- ▶ Жол белгілері желімделген автобустарды немесе жүк көліктерін басып озған кезде.
- ▶ Егер жол белгілері стандарттарға жауап бермесе.
- ▶ Параллель жол үшін қолданылатын белгілер табылған кезде.
- ▶ Белгілі бір ел үшін әрекет ететін көшелердің арнайы жол белгілері мен бағыттары кезінде.
- ▶ Камераны калибрлеу кезінде тікелей автокөлік жеткізілгеннен кейін.

Таңдау тізімі

Жалпы ережелер

Рөлдік дөңгелектің батырмалары мен бұдырлы дөңгелектердің көмегімен жинақталуына байланысты, сондай-ақ аспаптар мен виртуалды дисплейдің комбинациясында индикация арқылы келесі функциялар көрсетілуі және оларды басқару жүзеге асырылуы мүмкін:

- ▶ Ағымдағы аудио құрылғы.
- ▶ Телефон үшін қайта теру.

Тізімді қосу және параметрлерді орындау

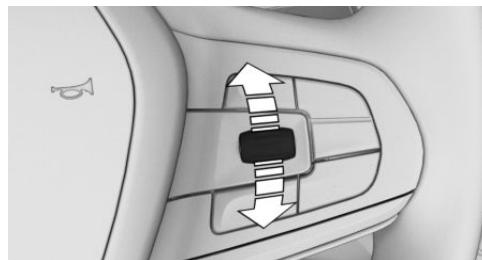

Рөлдік дөңгелектің оң жағында тиісті тізімді белсендіру үшін бұдырлы дөңгелегіні бұраңыз.

1. Бұдырлы дөңгелекті бұраңыз және қажетті баптауды таңдап алыңыз.
2. Бұдырлы дөңгелекке басыңыз.



Индикация



Жинақталуына байланысты аспаптар комбинациясы тізімі келтірілген бейнеден өзгеше болуы мүмкін.

Аспаптар комбинациясындағы борттық компьютер

Әрекет принципі

Борттық компьютерде аспаптар комбинациясында автокөліктің әр түрлі деректері, мысалы, орташа мөндер көрсетіледі.

Ақпаратты шығару

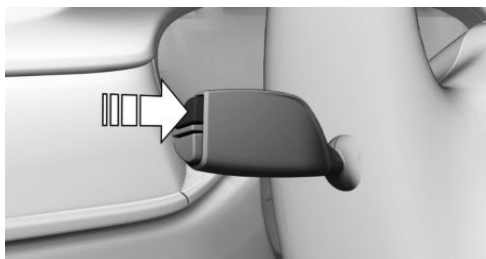

Бұрылыс көрсеткіші тетігіндегі пернені басыңыз.

Ақпарат аспаптар комбинациясында көрсетіледі. Қайта басқан кезде одан кейінгі ақпарат бейнеленеді.

Ақпараттарды шолу

Борттық компьютер арқылы келесі ақпарат көрсетілуі мүмкін:

- ▷ Жалпы жүріс және бір жолғы жүріс.
- ▷ Навигациялық деректер.
Навигация жүйесінде мақсатты белсенді жүргізу кезінде.
- ▷ Отын шығысының индикаторы.
- ▷ Отынның орташа шығыны және орташа жылдамдық.
- ▷ Қозғалыс бағытын анықтау үшін компастың индикациясы.

Борт компьютерінің деректерін баптау

Борттық компьютердің кейбір деректерін оларды аспаптар комбинациясында шақыратындай етіп орнатуға болады.

iDrive арқылы:

1. „Менің автокөлігім“
2. „iDrive баптаулары“
3. „Аспаптар“
4. „Аспаптар панелі“
5. „Борттық компьютер“
6. Қажетті баптауды таңдап алыңыз.

Ағымдағы пайдаланылатын жүргізуші профилі үшін баптау сақталады.

Толық ақпарат

Жалпы және бір жолғы жүрісті есептегіштер

Есептегішті көрсету/нөлдеу



- ▷ Батырманы басумен километрмен тәуліктік жүріс шақырылады.

Қозғалысқа дайындық ажыратылған кезде жалпы жүріс және бір жолғы жүріс көрсетіледі.



- ▷ Батырманы басу арқылы тәуліктік жүрісті километрмен тастау жүргізіледі.

Индикация

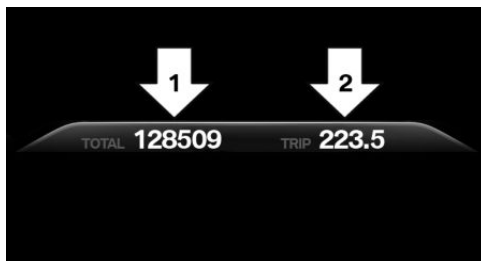

- ▷ Жүрісті есептегіш, 1 нұсқар.
- ▷ Бір жолғы жүрісті есептегіш, 2 нұсқар.

Навигациялық деректер

Жалпы ережелер

Болжанатын келу уақыты және межелі пунктке дейінгі қалған қашықтық, егер навигация жүйесіне қозғалыс басталар алдында межелі пункт енгізілсе, көрсетіледі.

Индикация

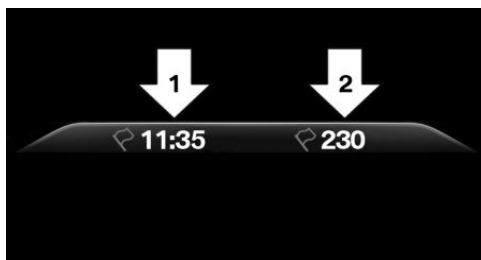

- ▷ Келу уақыты, 1 нұсқар.
- ▷ Межелі пунктке дейінгі қашықтық, 2 нұсқар.

Отын шығысының индикаторы

Әрекет принципі

Энергияны регенерациялау кезінде мәжбүрлі бос жүріс режимінде автокөліктің кинетикалық энергиясы электр энергиясына айналады. Автокөлік батареясы жартылай зарядталады және Отын шығыны төмендеуі мүмкін.

Ағымдағы шығынның мәні ағымдағы Отын шығынын көрсетеді. Үнемдеу және қоршаған ортаға ең аз зиян келтіру мақсатында реттеуге болады.

Жалпы ережелер

Энергияны регенерациялау және ағымдағы шығын жолақтық индикатор түрінде борттық компьютерде көрсетілуі мүмкін.

Индикация

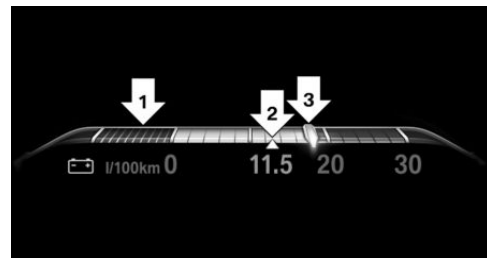

- ▷ Энергия регенерациясы, 1 нұсқар.
- ▷ Отындың орташа шығыны, 2 нұсқар.
- ▷ Ағымдағы шығын, 3 нұсқар.

Орташа жылдамдық және Отындың орташа шығыны

Жалпы ережелер

Орташа жылдамдық пен Отындың орташа шығыны борт компьютеріндегі соңғы тасталған сәттен бастап жүріп өткен қашықтық үшін есептеледі.

Орташа жылдамдықты есептеу кезінде қолмен сәндірілген қозғалтқышпен тоқтап қалу ескерілмейді.

Орташа мәндерді қалпына келтіру

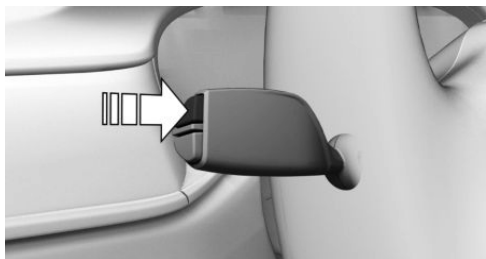

Бұрылыс көрсеткіші иінтірегіндегі пернені басып, ұстап тұрыңыз.

Индикация

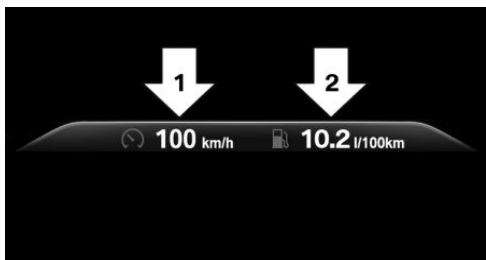

- ▷ Орташа жылдамдық, 1 нұсқар.
- ▷ Отындың орташа шығыны, 2 нұсқар.

Басқару дисплейіндегі борттық компьютер

Әрекет принципі

Борт компьютерінде басқару дисплейінде автокөліктің әр түрлі деректері көрсетіледі, мысалы, орташа мәндер.

Жалпы ережелер

Басқару дисплейінде екі түрлі борттық компьютерлер бар:

- ▷ „Борттық компьютер“: шығыс сияқты орташа мәндер көрсетіледі. Мәндерді бөлек түсіруге болады.
- ▷ „Сапар кезіндегі компьютер“: мәндер жолдың белгілі бір бөлігі туралы ақпарат береді, оларды ерікті түрде жиі тастауға болады.

Борттық компьютерді немесе жол борттық компьютерді шақыру

iDrive арқылы:

1. „Менің автокөлігім“
2. „Қозғалыс бойынша ақпарат“
3. „Борттық компьютер“ немесе „Сапар кезіндегі компьютер“

Борттық компьютерді алып тастау

iDrive арқылы:

1. „Менің автокөлігім“
2. „Қозғалыс бойынша ақпарат“
3. „Борттық компьютер“
4. „Шығын“ немесе „Жылдамдық“
5. „ОК“

Жолдың борттық компьютерін тастау

iDrive арқылы:

1. „Менің автокөлігім“
2. „Қозғалыс бойынша ақпарат“
3. „Сапар кезіндегі компьютер“
4. Қажет болған кезде контроллерді солға қарай бұраңыз.
 - ▷ „Алып тастау“: барлық мәндер жойылады.
 - ▷ „Автоматты алып тастау“: барлық мәндер автокөлік тоқтағаннан кейін шамамен 4 сағаттан кейін түсіріледі.
5. Қажет болған кезде „ОК“.



Спорт режим индикациясы

Жалпы ережелер

Басқару дисплейінде жинақталуына байланысты ағымдағы қуат және айналдыру мөңдерін көруге болады.

Көрсеткіштер

iDrive арқылы:

1. „Менің автокөлігім“
2. „Техника жұмыс істеп тұр“
3. „Спорттық аспаптар“

Жылдамдық туралы ескерту

Әрекет принципі

Ескерту берілетін шекті жылдамдықты орнатуға болады.

Жалпы ережелер

Егер 5 км/сағ жылдамдықпен белгіленген шектеудің төменгі шегінен өткеннен кейін ол қайтадан асып кетсе, қайта ескерту беріледі.

Жылдамдық туралы ескертуді индикациялау, баптау немесе өзгерту

iDrive арқылы:

1. „Менің автокөлігім“
2. „Автокөлік параметрлері“
3. „Жоғары жылдамдық туралы ескерту“
4. „Кезіндегі сигнал:“

5. Қажетті жылдамдық көрсетілгенге дейін контроллерді айналдырыңыз.
6. Контроллерді басыңыз.

Жылдамдық туралы ескертудерді қосу / сөндіру

iDrive арқылы:

1. „Менің автокөлігім“
2. „Автокөлік параметрлері“
3. „Жоғары жылдамдық туралы ескерту“
4. „Жоғары жылдамдық туралы ескерту“

Ескерту үшін жылдамдық ретінде ағымдағы жылдамдықты орнату

iDrive арқылы:

1. „Менің автокөлігім“
2. „Автокөлік параметрлері“
3. „Жоғары жылдамдық туралы ескерту“
4. „Ағымдағы жылдамдықты ауыстыру“

Автокөліктің жағдайы

Жалпы ережелер

Жеке жүйелердің күйін экранға шығаруға немесе келесі әрекеттерді орындауға болады.

Автокөлік күйін шақыру





iDrive арқылы:

1. „Менің автокөлігім“
2. „Автокөліктің күйі“

Ақпаратты шолу

- ▷  „Шиналардың зақымдануы индикаторы (RPA)“: Шиналардың зақымдану индикаторының жағдайы, [362-бетті](#) қараңыз.



- ▷ (!) Шинадағы бақылау қысымы (RDC): Шиналардағы қысымды бақылау жүйесінің жай-күйі, [354-бетті](#) қараңыз.
- ▷  „Мотор майының деңгейі“: Май деңгейін электрондық бақылау, [374-бетті](#) қараңыз.
- ▷  „AdBlue“: BluePerformance технологиясы бар BMW дизельді автокөліктер, [337-бетті](#) қараңыз.
- ▷  „Автомат. диагностика“: Автоматты диагностика жүйесінің хабарлары фонда сақталады және басқару дисплейінде көрсетілуі мүмкін.
Автоматты диагностика жүйесінің сақталған хабарламаларын көрсету, [161-бетті](#) қараңыз.
- ▷  „Кезекті ТҚ“: кезекті ТҚ индикаторы, [164-бетті](#) қараңыз.
- ▷  „Teleservice қоңырау шалу“: TeleserviceCall шақырту.

Виртуалды дисплей

Әрекет принципі

Жүйе жүргізуші үшін маңызды ақпаратты көрсетеді, мысалы, жылдамдық.

Жүргізуші бұл ақпаратты жолдан көрінбестен ала алады.

Жалпы ережелер

Виртуалды дисплейді тазалау нұсқауларын сақтаңыз, [403-бетті](#) қараңыз.

Шолу



Қосу/өшіру

iDrive арқылы:

1. Менің автокөлігім“
2. „iDrive баптаулары“
3. „Аспаптар“
4. „Проекциялық дисплей“
5. „Проекциялық дисплей“

Индикация

Шолу

Виртуалды дисплейде келесі ақпарат көрсетіледі:

- ▷ Жылдамдық.
- ▷ Навигациялық жүйенің нұсқаулары.
- ▷ Автоматты диагностика жүйесінің хабарламалары.
- ▷ Аспаптар комбинациясындағы таңдау тізімі.
- ▷ Көмекші функциялар.

Кейбір ақпарат тек қажет болғанда және қысқа уақытта көрсетіледі.

Түрін таңдау

Виртуалды дисплей үшін алуан түрлері бар. iDrive арқылы:

1. „Менің автокөлігім“
2. „iDrive баптаулары“



3. „Аспаптар“
4. „Проекциялық дисплей“
5. Қажетті баптауды таңдап алыңыз:
 - ▶ „КЕҢЕЙТІЛГЕН“: виртуалды дисплейдегі барлық индикация белсенді.
 - ▶ „БАЗАЛЫҚ“: виртуалды дисплейде тек ең қажетті ақпарат көрсетіледі.
 - ▶ „ЖЕКЕ“: виртуалды дисплейдегі барлық индикация белсенді. Кейбір индикаторлар, мысалы, автоматты диагностика жүйесінің хабарла-малары, жеке таңдауға болады.

Ағымдағы пайдаланылатын жүргізуші профилі үшін баптау сақталып қалады.

Виртуалды дисплейде көрсеткіштерді таңдау

IDrive арқылы:

1. „Менің автокөлігім“
2. „IDrive баптаулары“
3. „Аспаптар“
4. „Проекциялық дисплей“
5. „ЖЕКЕ“
6. Қажетті баптауды таңдап алыңыз.

Ағымдағы пайдаланылатын жүргізуші профилі үшін баптау сақталып қалады.

Жарықты баптау

Жарықтылық қоршаған жарықтандыруға байланысты автоматты түрде бейімделеді.

Бастапқы орынды қолмен баптауға болады.

IDrive арқылы:

1. „Менің автокөлігім“
2. „IDrive баптаулары“
3. „Аспаптар“
4. „Проекциялық дисплей“
5. „Жарықтық“

6. Қажетті жарықтықты таңдағанға дейін контроллерді айналдырыңыз.
7. Контроллерге басыңыз.

Жақын жарықпен қосылған кезде виртуалды дисплейдің жарықтығына қосымша құралдар комбинациясының жарығы әсер етуі мүмкін.

Биіктігі бойынша реттеу

IDrive арқылы:

1. „Менің автокөлігім“
2. „IDrive баптаулары“
3. „Аспаптар“
4. „Проекциялық дисплей“
5. „Биіктік“
6. Қажетті биіктікті орнатқанға дейін контроллерді бұраңыз.
7. Контроллерге басыңыз.

Ағымдағы пайдаланылатын жүргізуші профилі үшін баптау сақталады.

Виртуалды дисплейдің биіктігін жад функциясы арқылы сақтауға болады, 121-бетті қараңыз.

Ауысымды реттеу

Виртуалды дисплей көрінісін бұруға болады.

IDrive арқылы:

1. „Менің автокөлігім“
2. „IDrive баптаулары“
3. „Аспаптар“
4. „Проекциялық дисплей“
5. „Проекция“
6. Қажетті мәнді орнату үшін контроллерді бұраңыз.
7. Контроллерге басыңыз.

Көрсеткіштердің көрінуі

Виртуалды дисплейде көрсеткіштердің көрінуіне келесі факторлар әсер етеді:

- ▶ Орындықтың жағдайы.



- ▷ Предметы на кожном виртуальном дисплее.
- ▷ Виртуальный дисплейный комплектный набор.
- ▷ Известный один поляризацияльный световой фильтр бар световодный.
- ▷ Световодный световой фильтр.
- ▷ Световодный световой фильтр.

Если изображение искажено, базовые параметры отображения сервисного меню, базовый сервисный экран или сервисный экран или сервисный экран не отображаются.

Арнайы алдыңғы әйнек

Алдыңғы әйнек бұл жүйенің бөлігі болып табылады.

Алдыңғы әйнектің нысаны нақты көрініс алуға мүмкіндік береді.



Жарықтандыру

Автокөліктің жабдықталуы

Бұл тарауда модельдік қатарда ұсынылатын сериялық, экспорттық және арнайы жабдықтардың барлық нұсқалары сипатталған. Сондықтан, автокөлікте жоқ, мысалы, таңдалған қосымша жабдыққа немесе экспорттық нұсқаға байланысты жабдық сипатталады. Бұл сондай-ақ қауіпсіздік үшін маңызды функциялар мен жүйелерге қатысты. Тиісті функциялар мен жүйелерді пайдаланғанда қолданыстағы заңдар мен ережелерді сақтаңыз.

Шолу

Автокөліктегі ауыстырып қосқыш



Жарық қосқыштың элементі рөлдік дөңгелектің жанында.

Пикто-грамма	Функция
	Артқы тұманға қарсы жарық.
	Тұманға қарсы фаралар.

Пикто-грамма	Функция
	Жарық сөнді. Фара жарығын автоматты басқару. Тұрақты жақын жарық.
	Тұрақ жарықтары.
	Фара жарығын автоматты басқару. Жарықтандырудың адаптивті функциялары.
	Жақын жарық.
	Аспаптар комбинациясын жарықтандыру.
	Тұрақ жарығы, оң жақ.
	Тұрақ жарығы, сол жақ.

Тұрақ шырақтары, жақын жарық және тұрақ шырақтары

Жалпы ережелер

Ажыратқыштың жағдайы:

Егер қозғалысқа дайындық функциясы өшірілген кезде жүргізушінің есігі ашылса, сыртқы жарық автоматты түрде өшеді.

Тұрақ жарықтары

Ауыстырып-қосқыштың күйі:  Автокөлік барлық жағынан жарықтандырылған.

Тұрақ шырақтарықосылған кезде автокөлік аккумуляторы зарядталады. Сондықтан шырақтарды ұзақ уақыт бойы қосулы қалдырмаңыз, әйтпесе қозғалысқа дайын болу қаупі бар.

Жақын жарық

Ауыстырып-қосқыштың күйі: 

Жақын жарық Қозғалысқа дайын болғанда жанады.

Тұраққа қою жарықтары

Автокөлікті тұраққа қою кезінде автокөлік тұрағының шамдарын бір жағынан қосуға болады.

Кнопка Функция

 Тұрақ жарықтарын қосу / сөндіру, сол жақта.

 Тұрақ жарықтарын қосу / сөндірусол жақта

Алдыңғы жарық және үйге апару функциясы

Сәлемдесу

Жалпы ережелер

Жинақтауға байланысты автокөліктің сыртқы жарығын жеке реттеуге болады.

Қосу / сөндіру

Ажыратқыштың күйі:  

IDrive арқылы:

1. „Менің автокөлігім“
2. „Автокөлік параметрлері“

3. „Жарықтандыру“

4. „Сыртқы жарықтандыру“

5. Қажетті баптауды тандап алыңыз:

▷ „Алдыңғы жарық“

Жарық беру аспаптарының жекелеген функциялары шектеулі уақытқа қосылады.

▷ „Шыққан кездегі жарық“

Автокөлік жанындағы аймақ шектеулі уақыт кезеңі ішінде жарықтандырылады.

Шыққан кездегі жарық

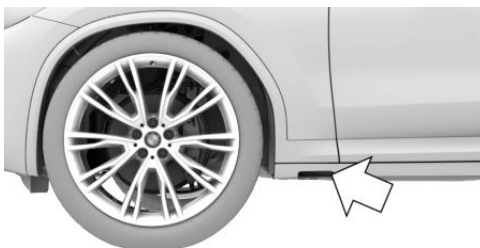

Жарық көзі белгіленген жерде орналасқан.

Жарық көзі таза болуы керек және оның алдында ешқандай кедергілер болмауы тиіс.

Үйге апару функциясы

Жалпы ережелер

Егер Жұмысқа дайындықта алыс жарық қосылса, жақын жарық әлі де жанып тұра береді.

Ұзақтығын баптау

IDrive арқылы:

1. „Менің автокөлігім“
2. „Автокөлік параметрлері“
3. „Жарықтандыру“
4. „Сыртқы жарықтандыру“



5. „Үйге апару функциясы ”
6. Қажетті баптауды таңдап алыңыз.

Фара жарығын автоматты басқару

Әрекет принципі

Жақын жарық автоматты түрде қосылады және қоршаған жарықтандыруға байланысты ажыратылады, мысалы, тоннельде, ымырт шақта немесе жауын-шашын кезінде.

Жалпы ережелер

Ашық аспанда төмен күн шығып тұрғанда жарық жануы мүмкін.

Активациялау

Ажыратқыштың күйі: 0,

Аспаптар комбинациясындағы бақылау шамы жақын жарық қосылған кезде жанады.

Жүйе жұмысының физикалық шекарасы

Фара жарығын автоматты басқару жүргізушінің жарықтандырылуын бағалауды ауыстыра алмайды.

Бергіштер, мысалы, тұман немесе бұлтты ауа райын танымауы мүмкін. Мұндай жағдайларда жарықты қолмен қосыңыз.

Тұрақты жақын жарық

Жалпы ережелер

Ажыратқыштың күйі: 0,

Тұрақты жақын жарық Қозғалысқа дайын болғанда жанады.

Қосу / сөндіру

Кейбір елдерде тұрақты жақын жарық міндетті болып табылады, сондықтан тұрақты жақын жарық декативациялауда болмауы мүмкін.

IDrive арқылы:

1. „Менің автокөлігім“
2. „Автокөлік параметрлері“
3. „Жарықтандыру“
4. „Сыртқы жарықтандыру“
5. „Күндізгі жүру жарықтары“

Ағымдағы пайдаланылатын жүргізуші профилі үшін баптау сақталады.

ЕСО динамикалық жарықтандыру функциясы

Жалпы ережелер

Алда келе жатқан көлік құралының жылдамдығы мен қашықтығына байланысты жақын жарықтың жарықтығы азаяды.

Активациялау

Ауыстырып-қосқыштың күйі:

ЕСО PRO қозғалыс режимін белсендіріңіз, 155-бетті қараңыз.

Бейімді жарықтандыру функциялары

Әрекет принципі

Бейімді жарықтандыру функциялары жол төсемінің динамикалық жарықтандырылуын қамтамасыз етеді.



Жалпы ережелер

Жинақтауға байланысты бейімді жарықтандыру функциялары бір немесе бірнеше жүйелерден тұрады:

- ▶ Бұрыштардың бейімделген жарығы, 180-бетті қараңыз.
- ▶ Айнымалы жарықтандыруды бөлу, 180-бетті қараңыз.
- ▶ Бұрылыс фаралары, 180-бетті қараңыз.
- ▶ Айналмалы қозғалысқа арналған жарық, 180-бетті қараңыз.

Активациялау

Ауыстырып-қосқыштыңкүйі:

Қозғалысқа дайындық қосылған кезде бейімді жарықтандыру функциясы белсенді болады.

Бұрыштардың бейімделген жарығы

Бұл ретте, фаралармен сәулеленетін жарық шоғыры басқарылатын дөңгелектердің бұрылу бұрышына және басқа параметрлерге байланысты қозғалыс траекториясынан кейін жүреді.

Қарсы автокөліктің көруіне кедергі жасамай, тұрақ кезінде бұрылыстарды бейімді жарықтандыру қарсы қозғалыс жолағына бағытталмаған.

Егер фаралар ауыстырылатын болса, бұрылыстарды бейімдеу тек шектеулі режимде қол жетімді болады, 182-бетті қараңыз.

Айнымалы жарықтандыруды тарату

Әрекет принципі

Жарықтандыруды айнымалы бөлу жолды жарықтандыруды жақсартуға ықпал етеді.

Жалпы ережелер

Жарықтандыруды бөлу жылдамдыққа сәйкес автоматты түрде бейімделеді.

Навигация жүйесімен жарақтандырылған кезде жарықтандыруды бөлу навигация деректерімен және жылдамдықпен автоматты түрде келісіледі.

Қалалық жарық

Жақын жарық арқылы жарықтандырылатын учаске бүйірлері бойынша кеңейтіледі.

Көлік қозғалысы үшін жарық

Жақын жарық шамдарының еңіс бұрышы артады.

Бұрылыстарды жарықтандыру

Тік бұрылыс орындарында, мысалы, Серпантин немесе белгілі бір жылдамдықта бұрылу кезінде бұрылыстың ішкі учаскесін жарықтандыратын бұрылыс фаралары қосымша қосылады.

Бұрылыс фаралары басқарылатын дөңгелектердің бұрылуына немесе бұрылыс көрсеткішіне байланысты автоматты түрде қосылады.

Артқы жүріспен қозғалғанда бұрылыс фаралары рөлдің жағдайына қарамастан автоматты түрде қосылады.

Айналмалы қозғалысқа арналған жарық

Айналмалы қозғалыс учаскесіне шығар алдында екі жағынан бұрылатын фаралар тікелей қосылады. Бұл жол төсемінің шетін жақсы жарықтандыруға ықпал етеді.

Айналмалы қозғалыс учаскесінен шығып кетер алдында бұрылыс фаралары екі жағынан ажыратылады.

Фара көлбеу бұрышын адаптивті реттеу

Фаралардың көлбеу бұрышын адаптивті реттеу қарсы машинаны соқпай және жол төсемінің оңтайлы жарықтандырылуын қамтамасыз ету үшін жылдамдату және тежеу процестерін теңестіреді.



Алыс жарықты басқару жүйесі

Әрекет принципі

Алыс жарықты басқару жүйесі қозғалыстың басқа қатысушыларын алдын ала таниды және жол жағдайына байланысты автоматты түрде қосылады/өшіріледі.

Жалпы ережелер

Алыстан жарықты басқару жүйесі жол жағдайына мүмкіндік берген кезде алыс жарықтың қосылуын қадағалайды. Жылдамдықтың төменгі диапазонында жүйе алыс жарықты қамтымайды.

Жүйе қарсы және алда келе жатқан көліктің жарығына және қоршаған жарықтан-дыруға, мысалы, елді мекендерде әсер етеді қояды.

Алыс жарықты кез келген уақытта қолмен қосуға және өшіруге болады.

Алыстан жарықты басқару жүйесімен жарақталған кезде қарама-қарсы немесе алда келе жатқан автокөліктер пайда болған кезде алыс жарық өшірілмейді, ал қарсы немесе алда келе жатқан автокөліктерді көруге кедергі жасайтын аймақтар ғана өшіріледі. Бұл жағдайда көк бақылау шамының жануын жалғастырады.

Егер фаралар ауыстырылып салынса, алыс жарықты басқару жүйесі тек шектеулі режимде қол жетімді болады, [182-бетті](#) қараңыз.

Қосу/сөндіру

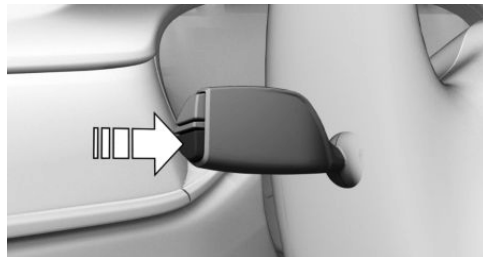

Ауыстырып-қосқыштың күйі:

Бұрылыс көрсеткішінің иінтірегі пернесін басыңыз.



Жақын жарық қосылған кезде аспаптар комбинациясында бақылау шамы жанып тұрады.

Жақын және алыс жарық автоматты түрде қосылады.



Жүйе алыс жарықты қосқан жағдайда, аспаптар комбинациясында көк бақылау шамы жанады.

Қолмен реттеу кезінде, алыс жарықты басқару жүйесі деактивацияланады, [143-бетті](#) қараңыз.

Қашықтан басқару жүйесін қайта қосу үшін бұрылыс көрсеткішінің иінтірегі батырмасын басыңыз.

Жүйе жұмысының физикалық шекарасы

Алыстан жарықты басқару жүйесі алыс жарықты пайдалану бойынша жеке шешім қабылдауды ауыстыра алмайды. Қажет болған жағдайда, алыс жарықты қолмен өшіріңіз.

Төменде жүйенің мүмкіндіктері шектеулі және жүргізушінің араласуы талап етілетін жағдайлар сипатталады:

- ▶ Ауа райының қолайсыз жағдайында, мысалы, тұман немесе қатты жауын-шашын болған кезде.



- ▷ Нашар жарықтандырылған жол қозғалысына қатысушылар (жаяу жүргіншілер, велосипедшілер, жүк көлігі және т. б.), жолдың немесе жабайы жануарлардың жанында темір жол желісі немесе кеме қатынасы арнасы болған кезде.
- ▷ Тар бұрылыстарда, тік көтермелерде немесе төмен түсірулерде, қиылысатын қозғалыс кезінде немесе автострадта жасырын қарама-қарсы жартылай қозғалыс кезінде.
- ▷ Нашар жарықтандырылған елді мекендерде немесе қатты жарық беретін белгілер кезінде.
- ▷ Егер алдыңғы әйнек ішкі айнаның алдындағы учаскеде буланса, жапсырмалармен, виньеткалармен ластанған немесе жабық болса және т. б.

Тұманға қарсы жарықтандыру

Тұманға қарсы фаралар

Әрекет принципі

Жақын жарыққа қосымша тұманға қарсы фаралар жол төсемінің кең ауқымын қамтамасыз етеді.

Жұмыс үшін қажетті шарт

Тұманға қарсы фараларды қосу алдында тұру оттары немесе жақын жарық қосылуы тиіс.

Қосу / сөндіру



Батырманы басыңыз.

Тұманға қарсы фаралар қосылған кезде бақылау шамы жасыл шаммен жанады.

Егер автоматты фара жарығын басқару қосулы болса, жақын жарық тұманға қарсы фараларды қосқан кезде автоматты түрде қосылады. **179**-бетті қараңыз.

Тұманға қарсы бағыттағыш фонарьлар

Ауыстырып-қосқыштың күйі:

Жақын жарық шамдарын жарықтандыруды бөлу қажет болған жағдайда тұманның таралу жылдамдығына байланысты бейімделеді.

Артқы тұманға қарсы фонарь

Жұмыс үшін қажетті шарт

Артқы тұманға қарсы шамды қосар алдында жақын жарық немесе тұманға қарсы фаралар қосылуы тиіс.

Қосу / сөндіру



Батырманы басыңыз.

Бақылау шамы тұманға қарсы артқы шам қосылған кезде сары шаммен жанады.

Егер автоматты фара жарығын басқару қосулы болса, жақын жарық артқы тұманға қарсы фонарь қосылған кезде автоматты түрде қосылады, **179**-бетті қараңыз.

Оң жақтық / сол жақтық қозғалыс

Жалпы ережелер

Басқа қабылданған елдерде қозғалу кезінде қозғалу басқармасы, тіркеуде көрсетілгендерден, қарсы көлікті көруден кедергі келтіруді болдырмау үшін белгілі бір шаралар қабылдау қажет.

Фараларды қайта орнату

IDrive арқылы:

1. „Менің автокөлігім“
2. „Автокөлік параметрлері“



1. „Жарықтандыру“
2. „Сыртқы жарықтандыру“
3. „Оң жақтық / сол жақтық қозғалыс“
4. Қажетті баптауды таңдап алыңыз.

Жүйе жұмысының физикалық шекарасы

Алыс жарықты басқару жүйесі тек шектеулі режимде ғана қол жетімді.

Адаптивті жарықтандыру мүмкіндіктері шектеулі режимде ғана қол жетімді.

Аспаптар комбинациясын жарықтандыру

Жұмыс үшін қажетті шарт

Жарықтықты реттеу үшін тұру жарықтары немесе жақын жарық қосылуы тиіс.

Реттеу



Жарықтық рифленді дөңгелегімен реттеледі.

Салонды жарықтандыру

Жалпы ережелер

Жинақталымға байланысты салонның жарықтандыруын, аяққа арналған кеңіс-тіктің жарықтандыруын, табалдырықтардың жарықтандыруын, салонның жарықтандыруын динамиктердің жарықтандыруымен басқару автоматты түрде жүзеге асырылады.

Шолу

Автокөліктегі батырмалар

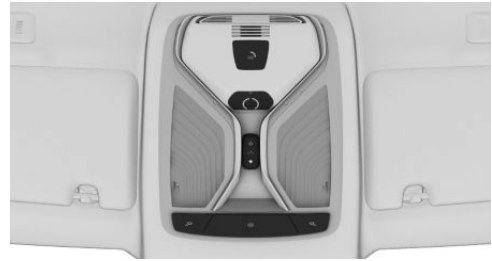

Салонды жарықтандыру



Оқуға арналған шамдар

Салонды жарықтандыруды қосу / сөндіру



Батырманы басыңыз.

Ұзақ сөндіру: батырманы 3 секундқа басып тұрыңыз.

Автокөліктің артқы жағындағы салонды жарықтандыру қосылмай өшірілуі мүмкін. Батырма салонның артқы жағындағы төбеде орналасқан.

Оқуға арналған шамдарды қосу / сөндіру



Батырманы басыңыз.

Жинақталуына байланысты, оқуға арналған шамдар салонның алдыңғы және артқы бөліктерінде салон жарығының жанында болады.



Салонды жарықтандыруды қолдау

Жалпы ережелер

Автокөлік салонында жарықтандыруды жинақтауға байланысты бірнеше шамдарға орнатуға болады.

Қосу / сөндіру

Салонды жарықтандыруды қолдау автокөлікті бұғаттан шығарған кезде қосылады және автокөлікті бұғаттаған кезде өшіріледі.

Егер салонның қолдайтын жарығы iDrive арқылы өшірілген болса, ол автокөлікті құлпын ашқанда қосылмайды.

iDrive арқылы:

1. „Менің автокөлігім“
2. „Автокөлік параметрлері“
3. „Жарықтандыру“
4. „Салонды жарықтандыру“
5. „Салонның жарығы“

Ағымдағы пайдаланылатын жүргізуші профилі үшін таңдалған баптау сақталады.

Түс сызбасын таңдаңыз

iDrive арқылы:

1. „Менің автокөлігім“
2. „Автокөлік параметрлері“
3. „Жарықтандыру“
4. „Салонды жарықтандыру“
5. „Түс“
6. Қажетті баптауды таңдап алыңыз.

Жарықты баптау

iDrive арқылы:

1. „Менің автокөлігім“
2. „Автокөлік параметрлері“
3. „Жарықтандыру“

4. „Салонды жарықтандыру“

5. „Жарықтық“

6. Қажетті баптауды таңдап алыңыз.

Қозғалыс кезінде бәсеңдетілді

iDrive арқылы:

1. „Менің автокөлігім“
2. „Автокөлік параметрлері“
3. „Жарықтандыру“
4. „Салонды жарықтандыру“
5. „Түнде жүрген кезде бәсеңдеді“

Автокөлік салонында бірнеше шамдарға арналған жарықтандыру қараңғыда қозғалыс кезінде тұйықталады.

Ағымдағы пайдаланылатын жүргізуші профилі үшін таңдалған баптау сақталады.



Қауіпсіздік

Автокөліктің жабдықталуы

Бұл тарауда модельдік қатарда ұсынылатын сериялық, экспорттық және арнайы жабдықтардың барлық нұсқалары сипатталған. Сондықтан, автокөлікте жоқ,

мысалы, таңдалған қосымша жабдыққа немесе экспорттық нұсқаға байланысты жабдық сипатталады. Бұл сондай-ақ қауіпсіздік үшін маңызды функциялар мен жүйелерге қатысты. Тиісті функциялар мен жүйелерді пайдаланғанда қолданыстағы заңдар мен ережелерді сақтаңыз.

Үрлемелі қауіпсіздік жастықтары

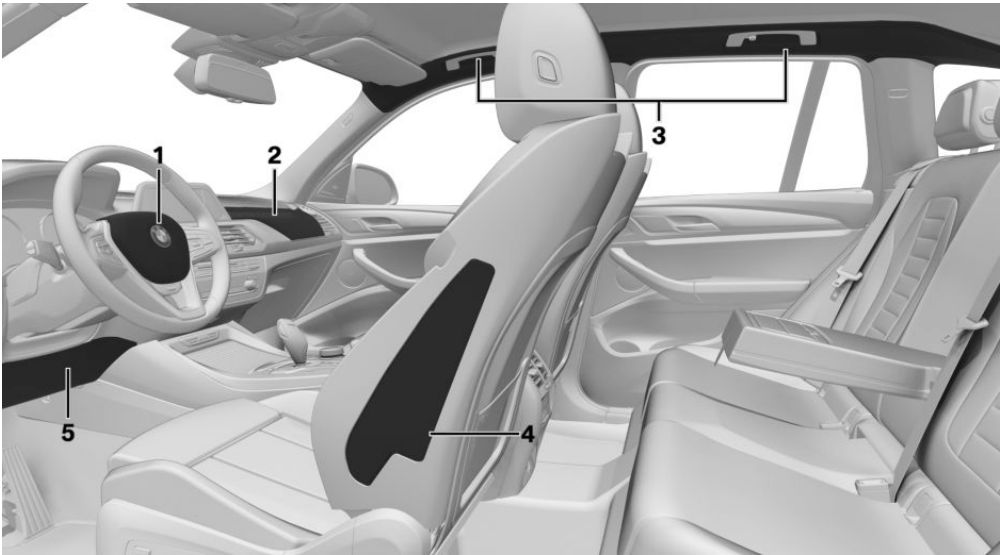

- 1 Алдыңғы ҮҚЖ, жүргізуші
- 2 Алдыңғы ҮҚЖ, жолаушы
- 3 Бас ҮҚЖ

- 4 Бүйіріндегі ҮҚЖ
- 5 Тізе қауіпсіздік жастығы

Алдыңғы қауіпсіздік жастықтары

Алдыңғы үрлемелі қауіпсіздік жастықтары алдыңғы соқтығысу кезінде жүргізуші мен жолаушыны қорғайды, тек бір ғана қауіпсіздік

белдігін қорғау жеткіліксіз болған кезде.

Бүйіріндегі ҮҚЖ

Бүйірлік соққы кезінде бүйірлік қауіпсіздік жастығы кеуде және жамбас аймағында денені қорғайды.



Бас ҮҚЖ

Бүйірлік соққы кезінде бас қауіпсіздік жастығы басын қорғайды.

Тізеге арналған қауіпсіздік жастығы

Жинақтауға байланысты:

Иінді қауіпсіздік жастығы алдыңғы қақтығыс кезінде аяққа тірек жасайды.

Қорғаныс әрекеті

Жалпы ережелер

Үрлемелі қауіпсіздік жастықтары кез келген қақтығыста жұмыс істемейді. Мысалы, олар аздаған авариялар кезінде, кейде – артынан соққан кезде жұмыс істемейді.

Қауіпсіздік жастығының оңтайлы қорғаныс әрекеті бойынша нұсқаулар



ЕСКЕРТУ

Орындықтардың дұрыс орналаспауы немесе жастықтарды ашу аймағы қауіпті болмаса, қауіпсіздік жастықтары жүйесі алдын ала белгіленгендей қорғауды қамтамасыз ете алмайды және іске қосу нәтижесінде қосымша жарақаттардың себебі болуы мүмкін. Жарақат алу немесе өмірге қауіп бар. Қауіпсіздік жастығының оңтайлы қорғаныс әрекеті бойынша нұсқауларды сақтаңыз.

- ▷ Үрлемелі қауіпсіздік жастықшасына жантаймаңыз.
- ▷ Әрқашан рөлдік дөңгелектің жиегіне алыңыз. Үрлемелі қауіпсіздік жастығы іске қосылған кезде қолды зақымдау қаупін барынша төмендету үшін қолды 3 және 9 сағат күйінде ұстаңыз.
- ▷ Алдыңғы орындықтың жолаушысы тиісті түрде отыруын қадағалаңыз, яғни

аспаптар панеліне аяқпен немесе табан тіремеу керек.

- ▷ Жолаушылардың басын бүйірлік қауіпсіздік жастығынан жеткілікті қашықтықта ұстап тұруын қадағалаңыз.
- ▷ Қауіпсіздік жастықтары мен адамдар арасында басқа адамдар, жануарлар немесе заттар болмауы тиіс.
- ▷ Құралдар панелін және алдыңғы жолаушының жақтағы алдыңғы әйнегін бос қалдырыңыз, яғни оларды жабысқақ пленкамен немесе қаптамамен жаппаңыз және навигация құралы немесе ұялы телефон сияқты ұстағыштарды орнатпаңыз.
- ▷ Үрлемелі қауіпсіздік жастықшаларының қақпақтарын желімдеуге, қаптауға немесе кез келген басқа тәсілмен өзгертуге тыйым салынады.
- ▷ Алдыңғы жолаушының орынындағы алдыңғы қауіпсіздік жастығының қақпағын заттарды сақтау орны ретінде пайдаланбаңыз.
- ▷ Алдыңғы орындықтарда тыстар мен қаптамаларды пайдаланбаңыз, оларға арнайы тәртіпте орнатылған бүйірлік қауіпсіздік жастықтары бар орындықтарда пайдалануға рұқсат етілмеген басқа да заттарды қоймаңыз.
- ▷ Орындықтардың арқасына киім заттарын, мысалы, күртешені ілуге тыйым салынады.
- ▷ Жүйенің электр сымына және оның жеке компоненттеріне ешқандай өзгерістер енгізбеңіз. Бұл рөлдік дөңгелектің қаптамасына, аспаптар мен орындықтардың панеліне де қатысты.
- ▷ Қауіпсіздік жастықтары жүйесін бөлшектемеңіз.

Сондай-ақ барлық нұсқауларды сақтаған кезде, жағдайларға байланысты, әуе қауіпсіздік жастықшаларымен жанасу нәтижесінде зақымданулар болмайды.



Сезімтал жолаушыларда тұтану мен Үрлеудің шуынан естудің қысқа мерзімді, әдетте, ұзақ емес бұзылулары болуы мүмкін.

Қауіпсіздік жастығының жұмысқа қабілеттілігі

Қауіпсіздік техникасы ережелері

ЕСКЕРТУ

Қауіпсіздік жастықтары жүйесі іске қосылғаннан кейін оның жекелеген компоненттері ыстық болуы мүмкін. Жарақат алу қаупі бар. Жүйенің жеке компоненттеріне тимеңіз.

ЕСКЕРТУ

Біліксіз жүгіну қауіпсіздік жастықтары жүйесінің істен шығуына немесе оның кездейсоқ іске қосылуына себеп болуы мүмкін. Ақаулық болғанда авария кезінде қауіпсіздік жастықтары жүйесінің дұрыс жұмыс істемеу қаупі туындайды. Жарақат алу немесе өмірге қауіп бар. Қауіпсіздік жастықтары жүйесін тексеруді, жөндеуді немесе демонтаждауды, сондай-ақ кәдеге жаратуды өндірушінің сервистік серіктесіне, басқа сервистік серіктеске немесе АТҚС-ға тапсыру керек.

Аспаптар комбинациясында көрсету



Аспаптар панеліндегі қозғалысқа дайындық қосылған кезде қауіпсіздік жастықтары мен белдіктерді тартқыштардың барлық жүйесінің дайындығы туралы белгі бере отырып, сигналдық шам жанады.

Ақаулықтар



- ▷ Сигнальная лампа не загорается при включении Готовности к движению.
- ▷ Постоянно светится сигнальная лампа.

Жүйені тексеруге беріңіз.

Алдыңғы жолаушыныңүрлемелі қауіпсіздік жастығына арналған құлып-ажыратқыш

Әрекет принципі

Алдыңғы жолаушының орындығында балаларды ұстап тұратын қауіпсіздік жүйесін пайдалану кезінде алдыңғы жолаушының ҮҚЖ ажыратқыш құлпы көмегімен алдыңғы жолаушының жағында алдыңғы және бүйірдегі үрленген қауіпсіздік жастықшаларын деактивациялауға болады.

Жалпы ережелер

Алдыңғы жолаушының алдыңғы және бүйірлік қауіпсіздік жастықтары қашықтан басқару пультінен кіріктірілген кілтті ажыратып, қайта іске қосуға болады.

Шолу

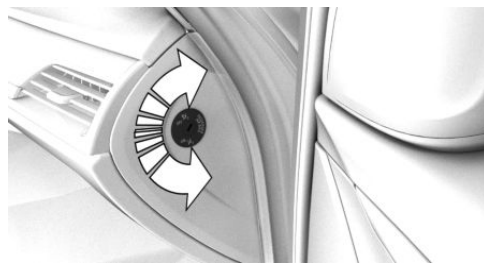

Алдыңғы жолаушының ҮҚЖ құлып-ажыратқышы аспаптар панелінің сыртқы жағында орналасқан.



Қауіпсіздік жастығын өшіру



1. Кілтті салыңыз да, қажет болған жағдайда, оны қайтадан басыңыз.
2. Оны басып ұстап тұрыңыз және OFF күйіне тірелгенге дейін бұрыңыз. Кілтті тіреуден шығарыңыз.
3. Үрленген қауіпсіздік жастықтары өшірілуі үшін, ажыратқыш құлып соңғы күйде болуын қадағалаңыз.

Алдыңғы жолаушының ҰҚЖ күші жойылған. Жүргізуші ҰҚЖ бұрынғысынша белсенді болады.

Балалардың қауіпсіздігін ұстап тұратын жүйе алдыңғы жолаушының орындығынан алынып тасталғанда, авария болған жағдайда жұмыс істеу үшін алдыңғы жолаушының ҰҚЖ қайта қосыңыз.

Үрлемелі қауіпсіздік жастықшасының күйі төбедегі бақылау шамымен көрсетіледі, **188**-бетті қараңыз.

Қауіпсіздік жастығын қосу



1. Кілтті салыңыз да, қажет болған жағдайда, оны қайтадан басыңыз.

2. Оны басып ұстап тұрыңыз және ON күйіне тірелгенге дейін бұрыңыз. Кілтті тіреуден шығарыңыз.
3. Үрленген қауіпсіздік жастықтары қосылуы үшін ажыратқыш құлыптың соңғы күйде болуын қадағалаңыз.

Алдыңғы жолаушының ҰҚЖ қайта белсендірілген және тиісті жағдайда жұмыс істеуге дайын.

Алдыңғы жолаушының ҰҚЖ бақылау шамы

Төбедегі алдыңғы жолаушының ҰҚЖ бақылау шамы осы үрлемелі қауіпсіздік жастықшасының жағдайының индикаторы болып табылады.

Қозғалуға дайындық қосылғаннан кейін шам қысқа уақытқа жанады және үрленген қауіпсіздік жастықтары іске қосылғанын көрсетеді.

Индикация Функция

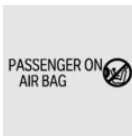

Алдыңғы жолаушының қауіпсіздік жастықтары белсендірілген кезде, бақылау шамы қысқа уақыт бойы жанып, содан кейін сөнеді.



Алдыңғы жолаушының қауіпсіздік жастықтары деактивацияланған кезде, бақылау шамы үздіксіз жанып тұрады.

Жаяу жүргіншіні белсенді қорғау

Әрекет принципі

Жаяу жүргіншілердің белсенді қорғауымен соқтығысқан кезде автокөліктің алдыңғы жағы жаяу жүргіншімен қапот көтеріледі. Тану үшін бампер астындағы бергіштер қолданылады.



Қауіпсіздік техникасы ережелері

ЕСКЕРТУ

Топсалар мен капоттың құлыптарының жеке компоненттерімен байланысқан кезде жүйенің әдейі іске қосылуы мүмкін. Жарақаттану немесе мүлікті зақымдау қаупі бар. Топсалар мен капоттың құлыптарының жеке компоненттерін ұстамаңыз.

ЕСКЕРТУ

Жаяу жүргіншілер қорғанысының құрылмасындағы өзгерістер жаяу жүргіншілер қорғанысының істен шығуына, ақаулығына немесе абайсызда іске қосылуына себеп болуы мүмкін. Жарақат алу немесе өмірге қауіп бар. Жаяу жүргіншілерді, оның жеке құрамдас бөліктерін және электр сымдарын қорғау құрылмасында жүзеге асырмаңыз. Жүйені бөлшектемеңіз.

ЕСКЕРТУ

Біліксіз жүгіну жүйенің істен шығуына немесе оның кездейсоқ іске қосылуына себеп болуы мүмкін. Ақау пайда болғанда авария кезінде жүйенің дұрыс жұмыс істеуіне қауіп туындайды. Жарақат алу немесе өмірге қауіп бар. Жүйені тексеруді, жөндеуді немесе демонтаждауды, сондай-ақ кәдеге жаратуды өндірушінің сервистік серіктесіне, басқа сервистік серіктеске немесе АТҚС-ға тапсыру керек.

ЕСКЕРТУ

Іске қосылғаннан немесе бүлінгеннен кейін жүйенің функционалдық мүмкіндіктері шектеулі немесе одан әрі қамтамасыз етілмейді. Жарақат алу немесе өмірге қауіп бар.

Іске қосылғаннан кейін немесе зақымдалғаннан кейін жүйені тексеруді және ауыстыруды өндірушінің сервистік серіктесіне, басқа сервистік серіктеске немесе АТҚС қызметкерлеріне тапсырыңыз.

НҰСҚАУ

Жаяу жүргіншілерді қорғау кезінде капоттың ашылуы салдарынан капоттың немесе жаяу жүргіншілерді қорғау жүйесінің зақымдануы мүмкін. Мүліктің зақымдану қаупі бар. Автоматты диагностика жүйесінің хабары көрсетілгеннен кейін капотты ашпаңыз. Өндірушінің сервистік серіктесіне, басқа сервистік серіктеске немесе ТҚКС қызметкерлеріне тексеруге беріңіз.

Жүйе жұмысының физикалық шекарасы

Жаяу жүргіншіні Белсенді қорғау 30 км/сағ-дан 55 км/сағ-ға дейін жақындау жылдамдығы ауқымында ғана жұмыс істейді.

Қауіпсіздік мақсатында сирек жағдайларда жүйе жаяу жүргіншімен соқтығысуды анық тану мүмкін болмаған кезде де, мысалы, келесі жағдайларда да жұмыс істей алады:

- ▷ Затпен соқтығысқан кезде, мысалы, бөшке немесе шектеу бағанасы.
- ▷ Жануарлармен соқтығысқан кезде.
- ▷ Таспен ұрылған кезде.
- ▷ Күрткіт қарға кіріп кеткен кезде.



Ақаулықтар



Автоматты диагностика жүйесінің хабары көрсетіледі.

Жүйе жұмыс істеді немесе ақауы бар.

Жүйені баяу жылдамдықпен тексеру және жөндеу үшін автокөлікті өндірушінің сервистік серіктесіне, басқа сервистік серіктеске немесе АТҚС-ға жеткізіңіз.

Intelligent Safety

Әрекет принципі

Intelligent Safety жүйесі орталық қолдау жүйелерін басқаруды жүзеге асыруға мүмкіндік береді.

Жалпы ережелер

Intelligent Safety, жабдыққа байланысты, соқтығысуды болдырмауға көмектесетін бір немесе бірнеше жүйелерден тұрады.

- ▶ Тежеу функциясымен жақындау туралы ескерту, [191-бетті](#) қараңыз.
- ▶ Айналып өту кезіндегі көмек, [196-бетті](#) қараңыз.
- ▶ Қаладағы тежеу жүйесінен адамдарды тану туралы ескерту, [199-бетті](#) қараңыз.
- ▶ Алып отырған жолақтан шығу туралы ескерту жүйесі, [202-бетті](#) қараңыз.
- ▶ Қайта құру кезіндегі қауіптілік туралы ескерту, [206-бетті](#) қараңыз.
- ▶ Бүйірлік қақтығыс туралы ескерту, [210-бетті](#) қараңыз.

Қауіпсіздік техникасы ережелері

ЕСКЕРТУ

Жүйе жүргізушіні көріну жағдайлары мен жол жағдайын дұрыс бағалағаны үшін жеке жауапкершіліктен босатпайды. Авария болу қаупі бар. Жолда жүру мәнерін бейімдеңіз. Жол жағдайын қадағалаңыз және тиісті жағдайларда дереу әрекет етіңіз.

ЕСКЕРТУ

Индикация және ескерту жүргізушіні жеке жауапкершіліктен босатпайды. Оның алдын алу немесе реакциясы жүйесінің жұмыс шегіне байланысты ұстап берілмеуі, кідіріспен, дұрыс емес немесе негізсіз берілуі мүмкін. Авария болу қаупі бар. Жолда жүру мәнерін бейімдеңіз. Жол жағдайын қадағалаңыз және тиісті жағдайларда дереу әрекет етіңіз.

ЕСКЕРТУ

Intelligent Safety жүйелері қосылған тіркеп сүйреу кезінде жүйелік шектеулерге байланысты жекелеген функциялар істен шығуы мүмкін. Авария болу қаупі бар. Қозғалтқышты іске қосу үшін сүйреу алдында немесе ақаулы жағдайда Intelligent Safety барлық жүйелерін өшіріңіз.



Шолу

Автокөліктегі батырма





 Intelligent Safety

Қосу / сөндіру

Кейбір Intelligent Safety жүйелері сапар басталғаннан кейін автоматты түрде іске қосылады. Кейбір Intelligent Safety жүйелері соңғы параметрлерге сәйкес іске қосылады.

Батырма Статус

 Батырма жасыл түспен жанады: барлық Intelligent Safety жүйелері қосылған.

 Батырма қызғылт түсті жанады: кейбір Intelligent жүйелері Safety өшірулі немесе қазіргі уақытта қолжетімсіз.

 Батырма жанбайды: барлық Intelligent Safety жүйелері өшірілген.

 Пернені басыңыз: Intelligent Safety жүйелерінің мәзірі көрсетіледі

Егер барлық Intelligent Safety жүйелері өшірілсе, енді барлық жүйелер қосылады.

„INDIVIDUAL“ конфигурациясы: Intelligent Safety жүйесінің жиынтығына байланысты жеке баптауға болады.

Жеке параметрлер ағымдағы жүргізуші профилі үшін іске қосылады және жойылады. Мәзірдегі бір баптау өзгергенде, мәзірдің барлық баптаулары іске қосылады.

 тағы батырманы басыңыз. Келесі параметрлер арасында ауысу орындалады:

„ALL ON“: барлық Intelligent Safety жүйелері қосылады. Ішкі функциялар үшін, мысалы уақытталдыналу баптаулары, есептеп жазылады да негізгі баптаулары белсендіріледі.

„INDIVIDUAL“: Intelligent Safety жүйелері жеке параметрлерге сәйкес қосылады.

Кейбір Intelligent Safety жүйелерін бөлек өшіруге болмайды.

 Пернені басып, ұстап тұрыңыз: Барлық интеллектуалды қауіпсіздік жүйелері өшіріледі.

Тежеу функциясымен жақындау туралы ескерту

Әрекет принципі

Жүйе жазатайым оқиғаларды болдырмауға көмектеседі. Егер авария сөзсіз болса, жүйе соқтығысу жылдамдығын азайтуы мүмкін.

Жүйе соқтығысудың ықтимал қаупі туралы ескертеді және қажет болған жағдайда автоматты түрде тежейді.

Жалпы ережелер

Жүйені басқару бейнекамераның көмегімен жүзеге асырылады.

Радиолокациялық бергіштермен жиынтықтау кезінде қону туралы ескерту круиз-бақылау радиолокациялық бергіші қосымша басқарылады.



Радиолокациялық бергіштермен жиынтықтау кезінде жол қиылысы туралы ескерту: қосымша ескерту көлденең бағытта қозғалатын автокөліктермен соқтығысу қаупі анықталған кезде қиылыстарда және жанасуларда беріледі

Жақындау туралы ескерту функциясы, сондай-ақ круиз-бақылау ажыратылған кезде де қол жетімді.

Автокөлікке әдейі жақындағанда қағып кету туралы ескерту және тежеу жүйенің негізсіз реакцияларын болдырмау үшін кейінірек орындалады.

Шамамен 5 км/сағ жылдамдықтан бастап жүйе екі кезеңде автокөліктермен соқтығысудың ықтимал қаупі туралы ескертеді. Ескертулердің пайда болу уақыты ағымдағы қозғалыс жағдайына байланысты өзгеруі мүмкін.

Радиолокациялық бергіштің жұмыс диапазоны

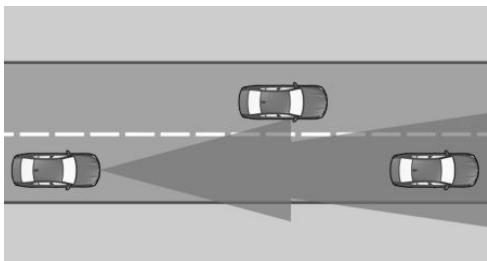

Нысандар, егер олар жүйемен танылса ғана ескеріледі.

Қиылыс туралы ескерту: жүйе, егер олар жүйені тану өрісіне түссе, көлденең бағытта қозғалатын автокөліктерді де тануы мүмкін.

Қауіпсіздік техникасы ережелері



ЕСКЕРТУ

Жүйе жүргізушіні көріну жағдайлары мен жол жағдайын дұрыс бағалағаны үшін жеке жауапкершіліктен босатпайды. Авария болу қаупі бар. Жолда жүру мәнерін бейімдеңіз

Жол жағдайын қадағалаңыз және тиісті жағдайларда дереу әрекет етіңіз.



ЕСКЕРТУ

Индикация және ескерту жүргізушіні жеке жауапкершіліктен босатпайды. Оның алдын алу немесе реакциясы жүйесінің жұмыс шегіне байланысты ұстап берілмеуі, кідіріспен, дұрыс емес немесе ақталмаған берілуі мүмкін. Авария болу қаупі бар. Жолда жүру мәнерін бейімдеңіз. Жол жағдайын қадағалаңыз және тиісті жағдайларда дереу әрекет етіңіз.



ЕСКЕРТУ

Intelligent Safety жүйелері қосылған тіркеп сүйреу кезінде жүйелік шектеулерге байланысты жекелеген функциялар істен шығуы мүмкін. Авария болу қаупі бар. Қозғалтқышты іске қосу үшін сүйреу алдында немесе ақаулы жағдайда Intelligent Safety барлық жүйелерін өшіріңіз.

Шолу

Автокөліктегі батырма



Intelligent Safety



Бейнекамера

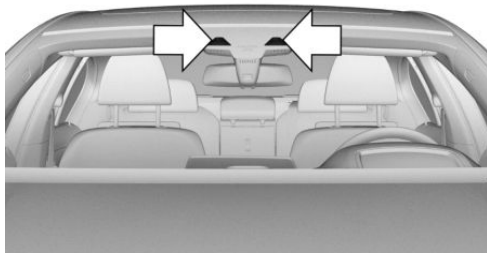

Камера ішкі айна аймағында орналасқан. Артқы көріністің ішкі айнасының алдында мандай әйнегі таза болуы тиіс және жабық болмауы тиіс.

Белсенді круиз-бақылау: радиолокациялық бергіш

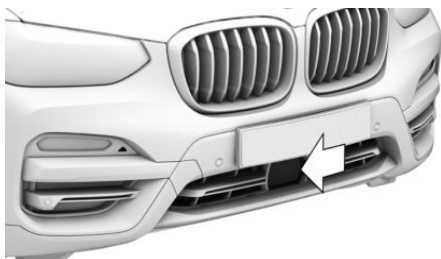

Радиолокациялық бергіш алдыңғы бампердің төменгі жағында орналасқан. Радиолокациялық бергіш таза болуы тиіс және оның алдында кедергілер болмауы керек.

Қосу/өшіру



Автоматты қосу

Жүйе сапар басталғаннан кейін автоматты түрде іске қосылады.

Қолмен қосу және өшіру

-  Батырманы басыңыз. Intelligent Safety жүйелерінің мәзірі көрсетіледі. Егер барлық Intelligent Safety жүйелері өшірілсе, енді барлық жүйелер қосылады. „INDIVIDUAL конфигурациясы“: Intelligent Safety жүйесінің жиынтығына байланысты жеке баптауға болады. Жеке баптаулар ағымдағы жүргізуші профилі үшін іске қосылады және сақталады. Мәзірдегі бір баптау өзгерген кезде, мәзірдің барлық баптаулары да іске қосылады.
-  Тағы батырманы басыңыз. Келесі параметрлер арасында ауысу орындалады: „ALL ON“: барлық Intelligent Safety жүйелері қосылады. Опциялар үшін негізгі баптаулар белсендіріледі. „INDIVIDUAL“: Intelligent Safety жүйелері жеке баптауларға сәйкес қосылады. Кейбір Intelligent Safety жүйелерін бөлек өшіруге болмайды.
-  Батырманы басып, ұстап тұрыңыз. Барлық интеллектуалды қауіпсіздік жүйелері өшіріледі.

Батырма Дәрежесі

-  Батырма жасыл түспен жанады: барлық Intelligent Safety жүйелері қосылған.
-  Түйме қызғылт түсті жанады: кейбір Intelligent Safety жүйелері қолжетімсіз.
-  Батырма жанбайды: барлық Intelligent Safety жүйелері өшірілген.



Ескерту уақытын баптау

IDrive арқылы:





1. „Менің автокөлігім“
2. „Автокөлік параметрлері“
3. „Жеке қауіпсіздік“
4. „Басып кету“
5. Қажетті баптауды таңдап алыңыз.

Ағымдағы пайдаланылатын жүргізуші профилі үшін таңдалған уақыт сақталады.

Тежеу функциясы бар ескерту

Индикация

Танылған автокөлікпен соқтығысу қаупі туындаған кезде аспаптар комбинациясы мен виртуалды дисплейде ескерту символы көрсетіледі.

Пиктограмма	Іс-шара
	Символ қызыл түспен жанады: алдын ала ескерту. Тежеу және қашықтықты арттыру.
	Символ қызыл түспен жыпылықтайды және сигнал естіледі: шұғыл ескертуді білдіреді. Абайлап тоқтаңыз және қажет болса айналып өту маневрін орындаңыз.
 	Жол қиылысы туралы ескерту: Символ қызыл түспен жанып, дыбыс сигналын береді: көлденең бағытта қозғалатын көлік құралдары туралы жедел ескерту. Абайлап тоқтаңыз және қажет болса айналып өту маневрін орындаңыз.



Символ қызыл түспен жанады: алдын ала ескерту. Тежеу және қашықтықты арттыру.



Символ қызыл түспен жыпылықтайды және сигнал естіледі: шұғыл ескертуді білдіреді. Абайлап тоқтаңыз және қажет болса айналып өту маневрін орындаңыз.



Жол қиылысы туралы ескерту:



Символ қызыл түспен жанып, дыбыс сигналын береді: көлденең бағытта қозғалатын көлік құралдары туралы жедел ескерту.

Абайлап тоқтаңыз және қажет болса айналып өту маневрін орындаңыз.

Алдын ала ескерту

Алдын ала ескерту, мысалы, соқтығысудың ықтимал қаупі немесе алда келе жатқан автокөлікке дейінгі өте аз қашықтықта көрсетіледі.

Алдын ала ескерту жүргізушінің араласуын талап етеді.

Тежеу функциясы бар жедел ескерту

Жедел ескерту автокөлік жоғары салыстырмалы жылдамдықпен басқа объектіге жақындап келе жатқанда соқтығысудың тікелей қаупі кезінде бейнеленеді.

Жедел ескерту жүргізушінің араласуын талап етеді. Соқтығысу қаупі кезінде қажет болған жағдайда автоматты тежеу функциясы көмектеседі.



Шұғыл алдын алуды ескерту де алдын ала ескертусіз шығарылады

Тежеу механизміне әсер ету, қаладағы тежеу функциясы

Ескерту сізден өз бетімен араласуды сұрайды. Ескерту кезінде тежегіш басқысына басқан кезде ең жоғары тежегіш күші қолданылады. Қажетті шарт тежегіш басқысы жеткілікті жылдам және жеткілікті күшті басу болып табылады.

Соқтығысу қаупі кезінде жүйе қажет болған жағдайда тежеу процесіне автоматты араласу арқылы қосымша қолдау көрсете алады.

Төмен жылдамдық кезінде автокөлік қозғалмайтын жағдайға дейін тежеледі.

Қолмен басқарылатын беріліс қорабы:толық тоқтағанға дейін тежеу процесіне араласу кезінде қозғалтқышты ажырату мүмкін.

Шамамен 80 км/сағ жылдамдықпен тежегіш механизміне әсер етеді.

Тежеу механизміне әсер ету қозғалыс кезінде тұрақтылық шектелмеген жағдайда ғана жүреді, мысалы, DSC тұрақтылығын динамикалық бақылау жүйесінің активтенбеуі салдарынан.

Тежегіштердің араласуын газ басқысын басумен немесе рөлдің белсенді қозғалысымен тоқтатуға болады.

Нысандарды тану шектеулі болуы мүмкін. Радиолокациялық бергіштің жұмыс диапазонының шектерін және функциялық шектеулерді ескеріңіз.

Радиолокациялық бергіш және белсенді круиз-бақылауымен: тежегіш механизмге әсер ету

Ескерту сізден өз бетімен араласуды сұрайды. Ескерту кезінде тежегіш басқысына басқан кезде ең жоғары тежегіш күші қолданылады. Қажетті шарт тежегіш басқысы жеткілікті жылдам және жеткілікті күшті басу болып табылады.

Соқтығысу қаупі кезінде жүйе қажет болған жағдайда тежеу процесіне автоматты араласу арқылы қосымша қолдау көрсете алады. Автокөлік тоқтағанға дейін тежелуі мүмкін.

Тежеу механизміне әсер ету қозғалыс кезінде тұрақтылық шектелмеген жағдайда ғана жүреді, мысалы, DSC тұрақтылығын динамикалық бақылау жүйесінің активтенбеуі салдарынан.

210 км / сағ астам жақындау жылдамдығында тежегіш механизміне әсер ету қысқа тежейтін итерумен жүргізіледі. Автоматты кідіріс жоқ.

Тежегіштердің араласуын газ басқысын басумен немесе рөлдің белсенді қозғалысымен тоқтатуға болады.

Жол қиылысы туралы ескерту: көлденең бағытта қозғалатын автокөліктер болған кезде тежегіштердің араласуы болмайды.

Нысандарды тану шектеулі болуы мүмкін. Радиолокациялық бергіштің жұмыс диапазонының шектерін және функциялық шектеулерді ескеріңіз.

Жүйе жұмысының физикалық шекарасы

Қауіпсіздік техникасы бойынша нұсқау

ЕСКЕРТУ

Өз жұмысының шегіне байланысты жүйе жұмыс істемеуі немесе оны кешіктіріп немесе негізсіз жасай алмайды. Авария болу немесе мүліктің зақымдану қаупі бар. Жүйе жұмысының физикалық шектері бойынша нұсқауларды сақтаңыз және қажет болған жағдайда белсенді араласыңыз.



Жоғарғы шекті жылдамдық

Шамамен 250 км/сағ жоғары жылдамдықпен жүйе уақытша өшіріледі. Егер жылдамдық осы мәннен төмен түссе, жүйе баптауларға сәйкес жауап береді.

Жол қиылысы туралы ескерту: жүйе өз жылдамдығы шамамен 65 км/h төмен болса, көлденең бағытта қозғалатын автокөліктерге жауап береді.

Радиолокациялық бергіштің жұмыс диапазоны

Жүйені тану мүмкіндігі шектеулі.

Сондықтан жүйенің реакциялары қате немесе кеш болуы мүмкін.

Келесі нысандар табылмауы мүмкін, мысалы:

- ▷ Жоғары жылдамдықпен жақындағанда баяу автокөлік.
- ▷ Кенеттен пайда болатын немесе қатты тежейтін автокөліктер.
- ▷ Артқы бөлігінің ерекше түрі бар автокөліктер.
- ▷ Алда келе жатқан екі дөңгелекті көлік құралдары.
- ▷ Жол қиылысы туралы ескерту кезінде: егер олардың жылдамдығы жоғары болса, көлденең бағытта қозғалатын автокөліктер.

Функционалдық шектеулер

Функция, мысалы, келесі жағдайларда шектелуі мүмкін:

- ▷ Қатты тұманда, жаңбыр немесе қар жауғанда.
- ▷ Кілт бұрылыста.
- ▷ Қозғалыс тұрақтылығын реттеу жүйесін шектеу немесе жою кезінде, мысалы, DSC OFF.
- ▷ Камераның көрінетін аймағы немесе маңдай әйнегі ішкі айна алдында ластанған немесе жабық болған кезде.

- ▷ Егер камера жоғары температураға байланысты қыздырылса және уақытша қыздырылса.
- ▷ Жиі қозғалуға байланысты: ластанған немесе жабық радиолокациялық бергіштер кезінде.
- ▷ Іске қосу/тоқтату батырмасының көмегімен қозғалтқышты іске қосқаннан кейін 10 секундқа дейін.
- ▷ Камераны калибрлеу кезінде тікелей автокөлік жеткізілгеннен кейін.
- ▷ Қарсы жарықпен үнемі көре алмаушылық, мысалы, күн көзі төмендегенде.

Ескерту сезімталдығы

Ескерту сезімталдығының белгіленген деңгейі жоғары болған сайын, мысалы, ескерту уақыты, ескертулер соғұрлым көбірек болады. Сондықтан уақытынан бұрын немесе негізсіз берілетін ескертулер саны артуы мүмкін.

Айналып өту кезіндегі көмек

Әрекет принципі

Жүйе жүргізушіге айналып өту кезінде белгілі бір жағдайларда, мысалы, кенеттен пайда болатын кедергілер кезінде көмектеседі.

Жалпы ережелер

Жүйе бүйірлік айналып өту мүмкіндігі бар болса, жүргізушіге ескерту береді немесе көмектеседі. Бергіштер автокөліктің айналасындағы бос кеңістікті бақылайды және таниды. Танылмаған бос кеңістік айналып өту үшін пайдаланылады, жүргізуші берген айналып өту бағытында рөлдік жетекті қондыру сенімді және мақсатты түрде жұмыс істейді.



Радиолокациялық бергіштің жұмыс істеу диапазоны

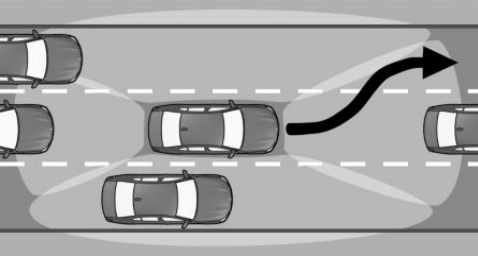

Нысандар, егер олар жүйемен танылса, ескерілетін болады.

Қауіпсіздік техникасы ережелері

ЕСКЕРТУ

Жүйе жүргізушіні көріну жағдайлары мен жол жағдайын дұрыс бағалағаны үшін жеке жауапкершіліктен босатпайды. Авария болу қаупі бар. Жолда жүру мәнерін бейімдеңіз. Жол жағдайын қадағалаңыз және тиісті жағдайларда дереу әрекет етіңіз.

ЕСКЕРТУ

Индикация және ескерту жүргізушіні жеке жауапкершіліктен босатпайды. Оның алдын алу немесе реакциясы жүйесінің жұмыс шегіне байланысты ұстап берілмеуі, кідіріспен, дұрыс емес немесе негізсіз берілуі мүмкін. Авария болу қаупі бар. Жолда жүру мәнерін бейімдеңіз. Жол жағдайын қадағалаңыз және тиісті жағдайларда дереу әрекет етіңіз.

Шолу

Радиолокациялық бергіштер

Радиолокациялық бергіштер бамперлерде орналасқан.

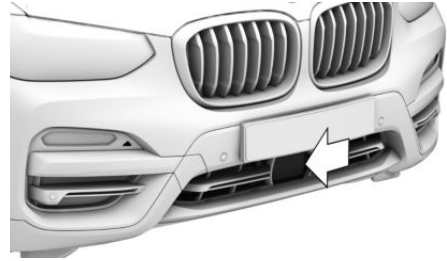

Алдыңғы бампер ортасында.

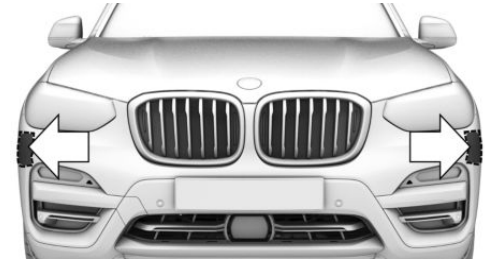

Артқы бампер бүйірінде.

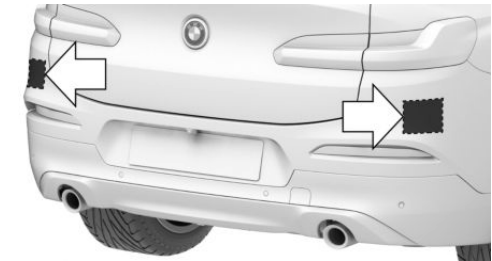

Бамперлер артында.

Радиолокациялық бергіштер аймағындағы бампер таза болуы тиіс және оның алдында кедергілер болмауы тиіс.



Бейнекамера

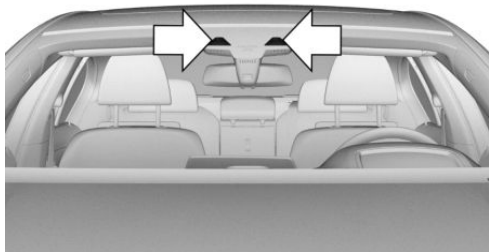

Камера ішкі айна аймағында орналасқан. Артқы көріністің ішкі айнасының алдында маңдай әйнегі таза болуы тиіс және жабық болмауы қажет.

Жұмыс үшін қажетті жағдайлар

- ▶ Тежеу функциясымен жақындау туралы ескерту, қоса алғанда. 191-бетті қараңыз,
- ▶ Бергіштер көлік айналасында жеткілікті қашықтықты тани алады.

Қосу / сөндіру

Жүйе әр сапар басталғаннан кейін автоматты түрде іске қосылады.

Айналып өтуге көмек функциясы бар ескерту

Аспаптар комбинациясында көрсету

Танылған автокөлікпен соқтығысу қаупі туындаған кезде аспаптар комбинациясы мен виртуалды дисплейде ескерту символы көрсетіледі.

Пиктограмма

Іс-шара



Символ қызыл түспен жанып тұр: алдын ала ескерту. Тежеу және қашықтықты арттыру.



Символ қызыл түспен жыпылықтайды, және сигнал естіледі: шұғыл ескерту.

Баяу тоқтаңыз және қажет болса айналып өту маневрін орындаңыз.

Айналмалы көмек функциясы бар жедел ескерту

Автокөлік жоғары салыстырмалы жылдамдықпен басқа объектіге жақындаған кезде соқтығысудың тікелей қаупі туралы жедел ескерту көрсетіледі.

Жедел ескерту жүргізушінің араласуын талап етеді. Соқтығысу қаупі кезінде жүйе жүргізуші жасайтын айналмалы маневрлерді қолдайды.

Жедел ескерту оған алдын ала ескертусіз де берілуі мүмкін.

Жүйе жұмысының физикалық шекарасы

Қауіпсіздік техникасы бойынша нұсқау



ЕСКЕРТУ

Өз жұмысының шегіне байланысты жүйе жұмыс істемеуі немесе оны кешіктіріп немесе негізсіз жасай алмайды. Авария болу немесе мүліктің зақымдану қаупі бар. Жүйе жұмысының физикалық шектері бойынша нұсқауларды сақтаңыз және қажет болған жағдайда белсенді араласыңыз.



Радиолокациялық бергіштің жұмыс істеу диапазоны

Жүйені тану мүмкіндігі шектеулі.

Сондықтан жүйенің реакциялары қате немесе кеш болуы мүмкін.

Мысалы, келесі нысандар анықталмауы мүмкін:

- ▷ Жоғары жылдамдықпен жақындағанда автокөлік баяулағанда.
- ▷ Кенеттен пайда болатын немесе қатты тежейтін автокөліктер.
- ▷ Артқы бөлігінің ерекше түрі бар автокөліктер.
- ▷ Алда келе жатқан екі дөңгелекті көлік құралдары.

Функционалдық шектеу

Функция, мысалы, келесі жағдайларда шектелуі мүмкін:

- ▷ Қатты тұманда, жаңбыр немесе қар жауғанда.
- ▷ Кілт бұрылыстарда.
- ▷ Қозғалыс тұрақтылығын реттеу жүйесін шектеу немесе жою кезінде, мысалы, DSC OFF.
- ▷ Камераның көрінетін аймағы немесе маңдай әйнегі ішкі айна алдында ластанған немесе жабық болған кезде.
- ▷ Егер камера жоғары температураға байланысты қыздырылса және уақытша қыздырылса.
- ▷ Жинақтауға байланысты: ластанған немесе жабық радиолокациялық бергіш кезінде.
- ▷ Іске қосу/тоқтату батырмасының көмегімен қозғалтқышты іске қосқаннан кейін 10 секундқа дейін.
- ▷ Камераны калибрлеу кезінде тікелей автокөлік жеткізілгеннен кейін.
- ▷ Қарсы жарықпен үнемі көзді шағылыстыру кезінде, мысалы, күн көзі төмен болғанда.

Қаладағы тежеу жүйесінен адамдарды тану туралы ескерту

Әрекет принципі

Жүйе жолаушылармен жазатайым оқиғаларды болдырмауға көмектеседі.

Қала үшін белгіленген жылдамдықпен қозғалыс саласында жүйе жаяу жүргіншілермен соқтығысу мүмкіндігі туралы ескертеді және тежеу функциясымен ұсталады.

Жалпы ережелер

Жүйе 5 км/сағ-тан 65 км/сағ-қа дейінгі жылдамдықпен қозғалыс кезінде белсенді.

Бұл ретте олар жүйенің тану аймағында болған кезде адамдар ескеріледі.

Жүйе артқы көрініс ішкі айнасының камерасын басқарады.

Радиолокациялық бергіштің жұмыс істеу диапазоны

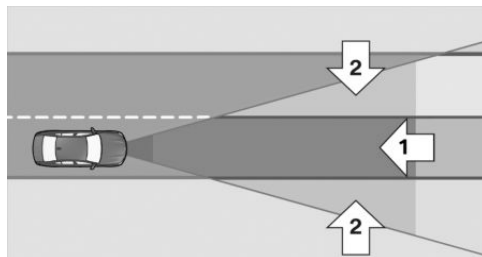

Автокөліктің алдындағы тану аймағы екі бөліктен тұрады:

- ▷ Орталық аймақ, 1 нұсқар, тікелей автокөліктің алдында.
- ▷ Кеңейтілген аймақ, 2 нұсқар, орталық аймақтың оң және сол жағында.

Қақтығыс адамдардың орталық аймақта болуына қауіп төндіреді. Кеңейтілген аймақта тұрған адамдар туралы ескерту тек орталық аймақ бағытында жүретін жағдайда ғана беріледі

Қауіпсіздік техникасы ережелері

ЕСКЕРТУ

Жүйе жүргізушіні көріну жағдайлары мен жол жағдайын дұрыс бағалағаны үшін жеке жауапкершіліктен босатпайды. Авария болу қаупі бар. Жолдағы жағдайға көлік жүргізуді бейімдеңіз.

Жол жағдайын қадағалаңыз және тиісті жағдайларда дереу әрекет етіңіз.

ЕСКЕРТУ

Индикация және ескерту жүргізушіні жеке жауапкершіліктен босатпайды. Оның алдын алу немесе реакциясы жүйесінің жұмыс шегіне байланысты берілмеуі мүмкін.

Апат қаупі бар. Жолда жүру мәнерін бейімдеңіз. Жол жағдайын қадағалаңыз және тиісті жағдайларда дереу әрекет етіңіз.

ЕСКЕРТУ

Intelligent Safety жүйелері қосылған тіркеп сүйрету кезінде жүйелік шектеулерге байланысты жекелеген функциялар істен шығуы мүмкін. Авария қаупі бар. Қозғалтқышты іске қосу үшін сүйрету алдында немесе ақаулы жағдайда Intelligent Safety барлық жүйелерін өшіріңіз.

Шолу

Автокөліктегі батырма



 Intelligent Safety

Бейнекамера

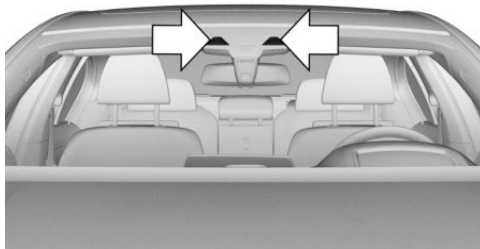

Камера ішкі айна аймағында орналасқан.

Артқы көріністің ішкі айнасының алдында маңдай әйнегі таза болуы тиіс және жабық болмауы керек.

Қосу/өшіру

Автоматты түрде қосу

Жүйе әр сапар басталғаннан кейін автоматты түрде іске қосылады.

Қолмен қосу және сөндіру

 Батырманы басыңыз. Intelligent Safety жүйесінің мәзірі көрсетіледі.



Егер барлық Intelligent Safety жүйелері сөндірілсе, енді барлық жүйелер қосылады.

„INDIVIDUAL конфигурациясы“: Intelligent Safety жүйесінің жиынтығына байланысты жеке баптауға болады. Жеке баптаулар ағымдағы жүргізуші профилі үшін іске қосылады және сақталады. Мәзірдегі бір баптау өзгерген кезде, мәзірдің барлық баптаулары да іске қосылады.

 Тағы да батырманы басыңыз. Келесі параметрлер арасында ауысу орындалуы мүмкін:

„ALLON“: барлық Intelligent Safety жүйелері қосылады. Негізгі функциялар қосалқы функциялар үшін қосылады.

„INDIVIDUAL“: Intelligent Safety жүйелері жеке параметрлерге сәйкес қосылады.

Некоторые системы Intelligent Safety нельзя выключать по отдельности.

 Батырманы басып, ұстап тұрыңыз. Барлық интеллектуалды қауіпсіздік жүйелері өшіріледі.

Батырма Статус

 Батырма жасыл түспен жанып тұр: барлық Intelligent Safety жүйелері қосылған.

 Батырма қызғылт түспен жанып тұр: Intelligent Safety кейбір жүйелері өшірілген немесе қазіргі уақытта қолжетімсіз.

 Батырма жанбайды: барлық Intelligent Safety жүйелері өшірілген.



Қызыл пиктограмма жарық түсіреді және дыбыстық сигнал беріледі.



Жинақтауға байланысты балама ретінде қызыл үшбұрышты ескерту белгісі жанады.

Бірден өздігінен, тежеу немесе ауытқу арқылы араласу.

Тежегіш механизмiне әсер ету

Ескерту сізден өз бетіңізше араласуды сұрайды. Ескерту кезінде тежегіш басқысына басқан кезде ең жоғары тежегіш күші қолданылады. Тежегіш күшін ұстап тұру үшін қажетті шарт тежегіш басқысын жеткілікті жылдам және жеткілікті күшті басу болып табылады.

Соқтығысу қаупі кезінде жүйе тежеу процесіне араласу арқылы қосымша қолдау көрсете алады.

Төмен жылдамдық кезінде автокөлік қозғалмайтын жағдайға дейін тежеле алады.

Қолмен басқарылатын беріліс қорабы: толық тоқтағанға дейін тежеу процесіне араласу кезінде қозғалтқышты ажырату мүмкін.

Тежеу механизмiне әсер ету қозғалыс кезінде тұрақтылық шектелмеген жағдайда ғана жүреді мысалы, DSC тұрақтылығын динамикалық бақылау жүйесінің активацияланбауы салдарынан.

Тежегіштердің араласуын газ басқысын басумен немесе рөлдің белсенді қозғалысымен тоқтатуға болады. Нысандарды тану шектеулі болуы мүмкін. Радиолокациялық бергіштің жұмыс ауқымының шектерін және функциялық шектеулерді ескеріңіз.

Тежеу функциясы бар ескерту

Индикация

Анықталған адаммен аспаптар комбинациясы мен виртуалды дисплейде соқтығысу қаупі туындаған кезде ескерту белгісі көрсетіледі.



Жүйе жұмысының физикалық шекарасы

Қауіпсіздік техникасы бойынша нұсқау

ЕСКЕРТУ

Өз жұмысының шегіне байланысты жүйе жұмыс істемеуі немесе оны кешіктіруі немесе негізсіз қате жұмыс істеуі мүмкін. Авария немесе мүліктің зақымдану қаупі бар. Жүйе жұмысының физикалық шектері бойынша нұсқауларды сақтаңыз және қажет болған жағдайда белсенді араласыңыз.

Радиолокациялық бергіштің жұмыс істеу диапазоны

Камераны тану мүмкіндігі шектеулі.

Сондықтан ескертулер қате немесе кешіктірілген болуы мүмкін.

Келесі нысандар анықталмауы мүмкін, мысалы:

- ▷ Жартылай жабық жаяу жүргіншілер жолы.
- ▷ Белгілі бір көру бұрышына немесе контурына байланысты жаяу жүргіншілер ретінде танылмайтын жаяу жүргіншілер.
- ▷ Тану аймағынан тыс жаяу жүргіншілер.
- ▷ Бойы 80 см төмен жаяу жүргіншілер.

Функционалдық шектеулер

Мүмкіндік шектеулі болуы мүмкін, мысалы, келесі жағдайларда:

- ▷ Қатты тұманда, жаңбыр немесе қар жауғанда.
- ▷ Кілт бұрылыстарда.
- ▷ Қозғалыс тұрақтылығын реттеу жүйесін активтендіру кезінде, мысалы, DSC OFF.
- ▷ Камераның көрінетін аймағы немесе маңдай әйнегі ішкі айна алдында ластанған немесе жабық болған кезде.

- ▷ Егер камера жоғары температураға байланысты қыздырылса және уақытша қыздырылса.
- ▷ Іске қосу/тоқтату батырмасының көмегімен қозғалтқышты іске қосқаннан кейін 10 секундқа дейін.
- ▷ Камераны калибрлеу кезінде тікелей автокөлік жеткізілгеннен кейін.
- ▷ Қарсы жарықпен үнемі көзді шығылыстырған кезінде, мысалы, күн көзінің төмендеуі.
- ▷ Қараңғыда.

Басқа жолаққа өту туралы ескерту

Әрекет принципі

Алып отырған жолақтан шығу туралы ескерту жүйесі егер автокөлік жолақтарды шектеу сызықтары бар жолдағы қозғалыс жолағынан кетуге ниет білдірсе, ескерту беріп отырады.

Жалпы ережелер

Бұл бейне камерасы бар жүйе ең төменгі жылдамдықтан бастап ескерту береді.

Ең төменгі жылдамдық нақты елге байланысты және Intelligent Safety жүйелері мәзірінде көрсетіледі.

Ескертулер рөлдік дөңгелектің дірілімен беріледі. Рөлдік дөңгелек дірілінің күшін реттеуге болады. Ескертулердің пайда болу уақыты ағымдағы қозғалыс жағдайына байланысты өзгеруі мүмкін.

Егер жолақты ауыстыру алдында тиісті бұрылыс сигналын қосу орын алса, жүйе ескертпейді.

Бүйірлік соқтығысу туралы ескертуі бар автокөліктер: егер 210 км/сағ дейінгі диапазондағы жылдамдық кезінде шектеу белгілеу жолағына соғылса, жүйе дірілге қосымша рөлге жылдам белсенді араласу арқылы басқаруды жүзеге асырады. Осылайша, жүйе жүргізушіге қозғалыс жолағында автокөлікті ұстап тұруға көмектеседі.



Қауіпсіздік техникасы ережелері

ЕСКЕРТУ

Жүйе жол жағдайын және жолдағы жағдайды бағалау үшін жүргізушіні жеке жауапкершіліктен босатпайды. Авария болу қаупі бар. Жолда жүру мәнерін бейімдеңіз. Жол жағдайын қадағалаңыз және тиісті жағдайларда дереу әрекет етіңіз. Ескерту кезінде рөлдік дөңгелекті қатты бұрудың қажеті жоқ.

ЕСКЕРТУ

Индикация және ескерту жүргізушіні жеке жауапкершіліктен босатпайды. Оның алдын алу немесе реакциясы жүйесінің жұмыс шегіне байланысты берілмеуі, кідіріспен берілуі, қате немесе негізсіз берілуі мүмкін. Авария болу қаупі бар. Жолда жүру мәнерін бейімдеңіз. Жол жағдайын қадағалаңыз және тиісті жағдайларда дереу әрекет етіңіз.

Жұмыс үшін қажетті жағдайлар

Басқа жолаққа өту туралы ескерту белсенді болу үшін камера жолақтарды шектеу сызықтарын тануы керек.

Шолу

Автокөліктегі батырма



 Intelligent Safety

Бейнекамера

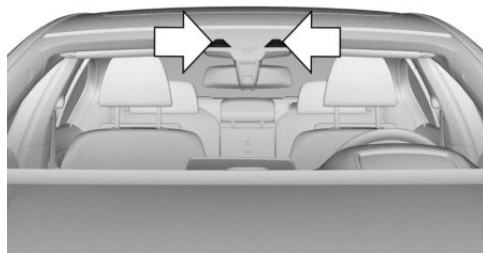

Камера ішкі айна аймағында орналасқан.

Артқы көріністің ішкі айнасының алдында маңдай өйнегі таза болуы тиіс және жабық болмауы қажет.

Қосу/өшіру

Автоматты түрде қосу

Жолақтыңөзгеруі туралы ескерту сапар басталғаннан кейін автоматты түрде іске қосылады, егер функция сапардың соңғы соңында іске қосылған болса.



Қолмен қосу және өшіру

 Батырманы басыңыз. Intelligent Safety жүйесінің мәзірі көрсетіледі.

Егер барлық Intelligent Safety жүйелері сөндірілсе, енді барлық жүйелер қосылады.

„INDIVIDUAL конфигурациясы“: Intelligent Safety жүйесінің жиынтығына байланысты жеке баптауға болады. Жеке баптаулар ағымдағы жүргізуші профилі үшін іске қосылады және сақталады. Мәзірдегі бір баптау өзгерген кезде, мәзірдің барлық баптаулары да іске қосылады.

 Тағы да батырманы басыңыз. Келесі баптаулар арасында ауысу орындалады:

„ALL ON“: барлық Intelligent Safety жүйелері қосылады. Негізгі функциялар қосалқы функциялар үшін қосылады.

„INDIVIDUAL“: Intelligent Safety жүйелері жеке баптауларға сәйкес қосылады.

Кейбір Intelligent Safety жүйелерін бөлек өшіруге болмайды.

 Батырманы басып, ұстап тұрыңыз. Барлық интеллектуалды қауіпсіздік жүйелері өшіріледі.

Батырма Статус

 Батырма жасыл түспен жанып тұр: барлық Intelligent Safety жүйелері қосылған.

 Батырма қызғылт түспен жанып тұр: Intelligent Safety кейбір жүйелері өшірілген немесе қазіргі уақытта қолжетімсіз.

 Батырма жанбайды: барлық Intelligent Safety жүйелері өшірілген.

Ескерту жиілігін орнату

IDrive арқылы:

1. „Менің автокөлігім“
2. „Автокөлік параметрлері“
3. „Интелл. қауіпсіздік“
4. „Жолақтан шығу“
5. Қажетті баптауды таңдап алыңыз.
 - ▶ „Әрқашан“: жүйе әрбір анықталған қауіпті жағдайда ескерту береді.
 - ▶ „Шектеу“: жағдайға байланысты кейбір ескертулер, мысалы, бұрылыс көрсеткішінсіз басып озғанда немесе бұрылыстарда қозғалыс жолағының сызығына әдейі соғылғанда басылады.
 - ▶ „Сөндіру“: ескертулер жоқ.

Ағымдағы пайдаланылатын жүргізуші профилі үшін таңдалған баптау сақталады.

Рөлдік дөңгелек дірілінің қарқындылығын баптау

IDrive арқылы:

1. „Менің автокөлігім“
2. „Автокөлік параметрлері“
3. „Рөлдің дірілі“

Қажетті баптауды таңдап алыңыз. Баптау Барлық Intelligent Safety жүйелері үшін қолданылады және ағымдағы пайдаланылатын жүргізуші профилі үшін сақталады.

Бүйірден соқтығысу туралы ескертуі бар автокөліктер: Рөлдік басқаруда араласуды қосу / сөндіру

Рөлдік басқаруға араласуды қосу / сөндіру қозғалыс жолағын ауыстыру немесе басқа жолаққа ауысу туралы ескерту үшін жеке орындауға болады



iDrive арқылы:

1. „Менің автокөлігім“
2. „Автокөлік параметрлері“
3. „Интелл.қауіпсіздік“
4. „Рөлді басқару“
5. Ағымдағы пайдаланылатын жүргізуші профилі үшін таңдалған баптау сақталады.

Аспаптар комбинациясында көрсету



Символ жасыл түспен жанып тұр: шектеу символдарының ең аз бір жолағы танылды және ескертулердің көрсетілуі мүмкін.

Ескерту функциясы

Қозғалыс жолағын ауыстырған кезде

Қозғалыс жолағынан және шектелген символдардың танылған жолағынан шығып кеткен кезде рөлдік дөңгелектегі тиісті күйге келтіруге байланысты дірілдейді.

Егер жолақты ауыстыру алдында бұрылыс көрсеткіші қосылса, онда ескерту берілмейді.

Бүйірден соқтығысу туралы ескерту

Егер 210 км / сағ дейінгі диапазонда жылдамдық кезінде шектеу символдарының жолағына өту орындалса, жүйе дірілге қосымша рөлге жылдам белсенді араласу арқылы басқаруды жүзеге асырады. Белсенді рөлдік басқару автокөлікті қозғалыс жолағында ұстауға көмектеседі. Рөлдік басқаруға араласу рөлдік дөңгелекте сезіледі және оны кез келген уақытта қолмен өзгертуге болады.

Тіркемемен қозғалған кезде

Тіркеме розеткасына қосылған кезде, мысалы, тіркемемен немесе велосипедке арналған бекіткішпен қозғалғанда рөлдік басқаруға араласу жүзеге асырылмайды.

Ескертуді болдырмау

Ескертуді болдырмау келесі жағдайларда орындалады:

- ▷ Автоматты түрде шамамен 3 секундтан кейін.
- ▷ Жолаққа қайтып оралған кезде.
- ▷ Қатты тежеген кезде.
- ▷ Бұрылыс көрсеткіші қосылған кезде.
- ▷ DSC орнықтылығын динамикалық бақылау жүйесі қосылған кезде.

Жүйе жұмысының физикалық шекарасы

Қауіпсіздік техникасы бойынша нұсқау



ЕСКЕРТУ

Өз жұмысының шегіне байланысты жүйе жұмыс істемеуі немесе оны кешіктіріп орындауы немесе негізсіз жасай алмауы мүмкін. Авария болу немесе мүліктің зақымдану қаупі бар. Жүйе жұмысының физикалық шектері бойынша нұсқауларды сақтаңыз және қажет болған жағдайда белсенді араласыңыз.

Функционалдық шектеулер

Функция, мысалы, келесі жағдайларда шектелуі мүмкін:

- ▷ Қатты тұманда, жаңбыр немесе қар жауғанда.
- ▷ Мысалы, жөндеу жұмыстары жүргізілген жерде, белгілер жоқ болған, даңғыл жолда, нашар көрінетін, жинақты немесе бұрмаланған немесе анық көрінбейтін сызықтар болған жағдайда.
- ▷ Шектеу сызықтары қармен, мұзбен, батпақпен немесе сумен жабылған кезде.
- ▷ Кілт бұрылыстардан немесе тар жолда.



- ▷ Шектеу сызықтары ақ болмаған кезде.
- ▷ Шектеу сызықтары басқа заттармен жабылған кезде.
- ▷ Алда келе жатқан көлік құралына жақындаған кезде.
- ▷ Қарсы жарықпен үнемі көзді шағылыстырған кезде, мысалы, күн көзінің төмен болуы.
- ▷ Камераның көрінетін аймағы немесе маңдай әйнегі ішкі айна алдында ластанған немесе жабық болған кезде.
- ▷ Егер камера жоғары температураға байланысты қыздырылса және уақытша қыздырылса.
- ▷ Іске қосу/тоқтату батырмасының көмегімен қозғалтқышты іске қосқаннан кейін 10 секундқа дейін.
- ▷ Камераны калибрлеу кезінде тікелей автокөлік жеткізілгеннен кейін.

Шектелген қызмет көрсету кезінде автоматты диагностика жүйесіне хабарлама беріледі.

Қозғалыс жолағын ауыстыру туралы ескерту

Әрекет принципі

Қозғалыс жолағын ауыстыру туралы ескерту жүйесі автокөліктердің өлі аймақта болған немесе көрші қатарға артынан жақындаған кезде таниды. Мұндай жағдайда ескерту әр түрлі кезеңдерде орындалады.

Жалпы ережелер

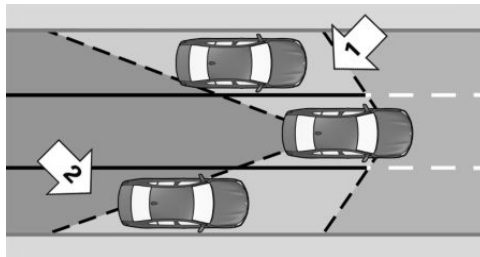

Ең төменгі жылдамдықтан бастап артқы бампердегі екі радиолокациялық бергіштер автокөліктің артындағы және оның жанындағы кеңістікті бақылайды.

Ең төменгі жылдамдық Intelligent Safety жүйелері мәзірінде көрсетіледі.

Жүйе автокөліктерөлі аймақта болғанда, 1 нұсқар,немесе көрші қатарға жақындағанын көрсетеді,2 нұсқар.

Артқы көріністің сыртқы айнасында тұтанған жарық шам жанады.

Бұрылыс көрсеткіші қосылған жолақты ауыстырар алдында жүйе жоғарыда көрсетілген жағдайларда ескерту береді.

Артқы көріністің сыртқы айнасындағы шам жыпылықтайды және рөлдік дөңгелек дірілдейді.

Бүйірлік соқтығысу туралы ескертуі бар автокөліктер: 70 км/сағ бастап 210 км/сағ дейінгі диапазонда жылдамдық кезінде жүйе рөлдік басқаруға жылдам белсенді араласу арқылы басқаруды жүзеге асыра алады және осылайша көлікті қозғалыс жолағына қайтаруға көмектеседі.

Қауіпсіздік техникасы ережелері

ЕСКЕРТУ

Жүйе жүргізушіні көріну жағдайлары мен жол жағдайын дұрыс бағаламағаны үшін жеке жауапкершіліктен босатпайды. Авария болу қаупі бар. Жолда жүру мәнерін бейімдеңіз.



Жол жағдайын қадағалаңыз және тиісті жағдайларда дереу әрекет етіңіз.

ЕСКЕРТУ

Индикация және ескерту жүргізушіні жеке жауапкершіліктен босатпайды. Оның алдын алу немесе реакциясы жүйесінің жұмыс шегіне байланысты ұстап берілмеуі, кідіріспен, дұрыс емес немесе негізсіз берілуі мүмкін. Авария болу қаупі бар. Жолда жүру мәнерін бейімдеңіз. Жол жағдайын қадағалаңыз және тиісті жағдайларда дереу әрекет етіңіз.

Шолу

Автокөліктегі батырма



 Intelligent Safety

Радиолокациялық бергіштер

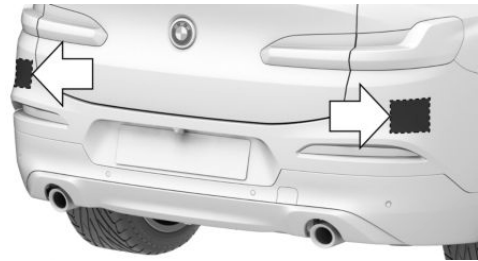

Радиолокациялық бергіштер артқы бамперде орналасқан.

Радиолокациялық бергіштер аймағындағы бампер таза болуы тиіс және оның алдында кедергілер болмауы қажет.

Қосу/өшіру

Автоматты қосу

Жолдың өзгеруі туралы ескерту сапар басталғаннан кейін автоматты түрде қайтадан іске қосылады, егер функция сапардың соңғы кезінде іске қосылған болса.

Қолмен қосу және өшіру

 Батырманы басыңыз. Intelligent Safety жүйесінің мәзірі көрсетіледі.

Егер барлық Intelligent Safety жүйелері сөндірілсе, енді барлық жүйелер қосылады.

„INDIVIDUAL конфигурациясы“: Intelligent Safety жүйесінің жиынтығына байланысты жеке баптауға болады. Жеке баптаулар ағымдағы жүргізуші профилі үшін іске қосылады және сақталады. Мәзірдегі бір баптау өзгерген кезде, мәзірдің барлық баптаулары да іске қосылады.

 Тағы да батырманы басыңыз. Келесі баптаулар арасында ауысу орындалады:



„ALL ON“: барлық Intelligent Safety жүйелері қосылады. Негізгі функциялар қосалқы функциялар үшін қосылады.

„INDIVIDUAL“: Intelligent Safety жүйелері жеке параметрлерге сәйкес қосылады.

Кейбір Intelligent Safety жүйелерін бөлек өшіруге болмайды.



Батырманы басып, ұстап тұрыңыз. Барлық интеллектуалды қауіпсіздік жүйелері өшіріледі.

Кнопка Статус



Батырма жасыл түспен жанып тұр: барлық Intelligent Safety жүйелері қосылған чены.



Батырма қызыл түспен жанып тұр: Intelligent Safety кейбір жүйелері өшірілген немесе қазіргі уақытта қолжетімсіз



Батырма жанбай тұр: Intelligent Safety барлық жүйесі сөндірілген.

Ескерту уақытын орнату

IDrive арқылы:

1. „Менің автокөлігім“
2. „Автокөлік параметрлері“
3. „Интелл. қауіпсіздік“
4. „Жолақты ауыстыру“
5. Қажетті баптауды таңдап алыңыз.

„Сөндіру“: бұл баптау кезінде ескерту көрсетілмейді.

Ағымдағы пайдаланылатын жүргізуші профилі үшін баптау сақталады.

Рөлдік дөңгелек дірілінің қарқындылығын баптау

IDrive арқылы:

1. „Менің автокөлігім“
2. „Автокөлік параметрлері“
3. „Рөлдің дірілі“
4. Қажетті баптауды таңдап алыңыз.

Орнату барлық Intelligent Safety жүйелері үшін қолданылады және ағымдағы пайдаланылатын жүргізуші профилі үшін сақталады.

Бүйірден соқтығысу туралы ескерту бар автокөліктер: Рөлдік басқаруда араласуды қосу / сөндіру

Рөлдік басқаруға араласуды қосу / сөндіру қозғалыс жолағын ауыстыру немесе басқа жолаққа ауысу туралы ескерту үшін жеке орындауға болады.

IDrive арқылы:

1. „Менің автокөлігім“
2. „Автокөлік параметрлері“
3. „Интелл. қауіпсіздік“
4. „Рөлді басқару“

Ағымдағы пайдаланылатын жүргізуші профилі үшін баптау сақталады.



Ескерту функциясы

Артқы көріністің сыртқы айнасындағы шам



Алдын ала ескерту

Артқы көріністің сыртқы айнасындағы тұтанған жарық шамы автокөліктердің өлі аймақта орналасқанын немесе артына жақындағанын көрсетеді.

Жедел ескерту

Егер автокөлік қауіпті аймақта болған кезде бұрылыс көрсеткіші іске қосылса, рөлдік дөңгелекті қысқа уақыт ішінде дірілдейді және артқы көріністің сыртқы айнасындағы шам ашық жыпылықтайды.

Ескерту жыпылықтап немесе басқа автокөлікқауіпті учаскені тастап кеткен кезде аяқталады.

Бүйірден соқтығысу туралы ескертуі бар

Егер жылдамдығы 70 км/сағ бастап 210 км/сағ дейінгі диапазонда қозғалыс кезінде рөлдік дөңгелектің діріліне реакция жоқ болса және шектеу символдарының жолағына өту орындалса, жүйе рөлдік басқаруға жылдам белсенді араласу арқылы басқаруды жүзеге асырады. Белсенді рөлдік басқару осылайша көлікті қозғалыс жолағына қайтаруға көмектеседі.

Рөлдік басқаруға араласу рөлдік дөңгелекте сезіледі және оны кез келген уақытта қолмен өзгертуге болады.

Шамның тұтануы

Шамның тұтануы автокөлікті бұғаттан шығару кезінде өзін-өзі диагностикалау жүйесі үшін қызмет етеді.

Жүйе жұмысының физикалық шекарасы

Қауіпсіздік техникасы бойынша нұсқау

ЕСКЕРТУ

Өз жұмысының шегіне байланысты жүйе жұмыс істемеуі немесе оны қате істеуі, не кешіктіруі немесе негізсіз орындауы мүмкін. Авария болу немесе мүліктің зақымдану қаупі бар. Жүйе жұмысының физикалық шектері бойынша нұсқауларды сақтаңыз және қажет болған жағдайда белсенді араласыңыз.

Жоғарғы шекті жылдамдық

Шамамен 250 км/сағ жоғары жылдамдықпен жүйе уақытша өшіріледі.

Жылдамдығы 250 км / сағ жақындағанда жүйе баптауларға сәйкес қайтадан жауап береді.

Функционалдық шектеулер

Функция, мысалы, келесі жағдайларда шектелуі мүмкін:

- ▶ Егер жақындап келе жатқан автокөліктің жылдамдығы өз жылдамдығынан әлдеқайда жоғары болса.
- ▶ Қатты тұманда, жаңбыр немесе қар жауғанда.
- ▶ Кілт бұрылыстардан немесе тар жолда.
- ▶ Егер бампер лас, мұздалған немесе жабық болса, мысалы, жапсырма болған кезде.
- ▶ Шығып тұрған жүк болған кезде.

Бүйірлік соқтығысу туралы ескертуі бар автокөліктерде рөлдік басқаруға араласу, мысалы, келесі жағдайларда шектелуі болуы мүмкін:



- ▷ Мысалы, жөндеу жұмыстары жүргізілген жерде, белгілер жоқ болған, даңғыл жолда, нашар көрінетін, жинақты немесе бұрмаланған немесе анық көрінбейтін сызықтар болған жағдайда.
- ▷ Шектеу сызықтары қармен, мұзбен, батпақпен немесе сумен жабылған кезде.
- ▷ Шектеу сызықтары ақ болмаған кезде.
- ▷ Шектеу сызықтары басқа заттармен жабылған кезде.
- ▷ Алда келе жатқан көлік құралына жақындаған кезде.
- ▷ Қарсы жарықпен үнемі көзді шағылыстырған кезде, мысалы, күн көзінің төмен болуы.
- ▷ Камераның көрінетін аймағы немесе маңдай әйнегі ішкі айна алдында ластанған немесе жабық болған кезде.
- ▷ Егер камера жоғары температураға байланысты қыздырылса және уақытша қыздырылса.
- ▷ Іске қосу/тоқтату батырмасының көмегімен қозғалтқышты іске қосқаннан кейін 10 секундқа дейін.
- ▷ Камераны калибрлеу кезінде тікелей автокөлік жеткізілгеннен кейін.

Шектелген қызмет көрсету кезінде автоматты диагностика жүйесіне хабарлама беріледі.

Тіркеме розеткасына қосылған кезде, мысалы, тіркемемен немесе велосипедке арналған бекіткішпен қозғалғанда, жүйені қосу мүмкін емес. Автоматты диагностика жүйесінің хабары көрсетіледі.

Ескерту индикациясы

Ескертулердің таңдалған баптауларына, мысалы, ескерту уақытына байланысты ескертулердің көбірек саны көрсетілуі мүмкін. Сондықтан сыни жағдайлар туралы алдын ала ескертулердің саны артуы мүмкін.

Бүйірден соқтығысу туралы ескерту

Әрекет принципі

Жүйе алдағы бүйірлік қақтығысты болдырмауға көмектеседі.

Жалпы ережелер

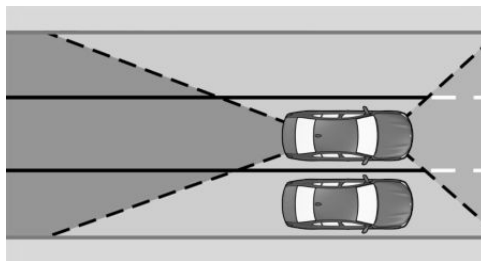

Бампердегі төрт радиолокациялық бергіш сағатына 70 км / сағ-тан 210 км / сағ дейінгі жылдамдықта автокөліктің жанындағы кеңістікті басқарады.

Алдыңғы камера жолақтың шектеу орнын анықтайды.

Егер көліктің жанында, мысалы, бүйірлік соқтығысуы мүмкін басқа автокөлік танылса, жүйе рөлдік басқаруға араласу арқылы соқтығысуды болдырмауға көмектеседі.

Қауіпсіздік техникасы ережелері

⚠ ЕСКЕРТУ

Жүйе жүргізушіні көріну жағдайлары мен жол жағдайын дұрыс бағаламағаны үшін жеке жауапкершіліктен босатпайды. Авария болу қаупі бар. Жолда жүру мәнерін бейімдеңіз.

Жол жағдайын қадағалаңыз және тиісті жағдайларда дереу әрекет етіңіз.

**⚠ ЕСКЕРТУ**

Индикация және ескерту жүргізушіні жеке жауапкершіліктен босатпайды. Оның алдын алу немесе реакциясы жүйесінің жұмыс шегіне байланысты ұстап берілмеуі, кідіріспен, дұрыс емес немесе негізсіз берілуі мүмкін. Авария болу қаупі бар. Жолда жүру мәнерін бейімдеңіз. Жол жағдайын қадағалаңыз және тиісті жағдайларда дереу әрекет етіңіз.

Жұмыс үшін қажетті жағдайлар

Камера рөлдік басқаруға араласумен бүйірлік қақтығыс туралы ескерту белсенді болуы үшін жол төсемінің белгілерін тануы тиіс.

Шолу**Автокөліктегі батырма**

 Intelligent Safety

Радиолокациялық бергіштер

Радиолокациялық бергіштер бамперде орналасқан.



Бампер алдынан.

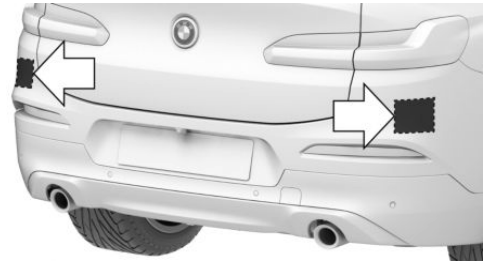

Бампер Артынан.

Радиолокациялық бергіштер аймағындағы бампер таза болуы тиіс және оның алдында кедергілер болмауы тиіс.

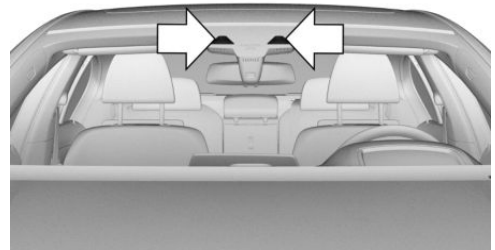
Бейнекамера

Камера ішкі айна аймағында орналасқан. Артқы көріністің ішкі айнасының алдында маңдай әйнегі таза болуы тиіс және жабық болмауы қажет.



Қосу/өшіру

Автоматты қосу

Радиолокациялық бергіштер бамперде орналасқан.

Қолмен қосу және өшіру

 Батырманы басыңыз. Intelligent Safety жүйесінің мәзірі көрсетіледі.

Егер барлық Intelligent Safety жүйелері сөндірілсе, енді барлық жүйелер қосылады.

„INDIVIDUAL конфигурациясы“: Intelligent Safety жүйесінің жиынтығына байланысты жеке баптауға болады. Жеке баптаулар ағымдағы жүргізуші профилі үшін іске қосылады және сақталады. Мәзірдегі бір баптау өзгерген кезде, мәзірдің барлық баптаулары да іске қосылады.

 Тағы да батырманы басыңыз. Келесі баптаулар арасында ауысу орындалады:

„ALLON“: барлық Intelligent Safety жүйелері қосылады. Негізгі функциялар қосалқы функциялар үшін қосылады.

„INDIVIDUAL“: Intelligent Safety жүйелері жеке баптауларға сәйкес қосылады. Кейбір Intelligent Safety жүйелерін бөлек өшіруге болмайды.

 Батырманы басып, ұстап тұрыңыз. Барлық интеллектуалды қауіпсіздік жүйелері өшіріледі.

Батырма Статус

 Батырмажасыл түспенжаныптұр: барлық Intelligent Safety жүйелеріқосылған чены.

 Батырма қызғылт түспен жанып тұр: Intelligent Safety кейбір жүйелері өшірілген немесе қазіргі уақытта қолжетімсіз Safety выключены.

 Батырма жанбай тұр: Intelligent Safety барлық жүйесі сөндірілген.

Ескерту функциясы

Артқы көріністің сыртқы айнасындағы шам



Соқтығысу қаупі кезінде

Шамның артқы көріністің сыртқы айнасында соқтығысу қаупі кезінде жыпылықтайды, ал рөл дөңгелегі дірілдейді. Содан кейін көліктің соқтығысуын болдырмау және қозғалыс жолағында қауіпсіз ұстау үшін рөлдік басқаруға белсенді араласу жүргізіледі. Рөлдік басқаруға араласу рөлдік дөңгелекте сезіледі және оны кез келген уақытта қолмен өзгертуге болады.



Жүйе жұмысының физикалық шекарасы

Қауіпсіздік техникасы бойынша нұсқау

ЕСКЕРТУ

Өз жұмысының шегіне байланысты жүйе жұмыс істемеуі немесе оны кешіктіріп орындауы немесе негізсіз жасай алмауы мүмкін. Авария болу немесе мүлктің зақымдану қаупі бар. Жүйе жұмысының физикалық шектері бойынша нұсқауларды сақтаңыз және қажет болған жағдайда белсенді араласыңыз.

Функционалдық шектеулер

Функция, мысалы, келесі жағдайларда шектелуі мүмкін:

- ▷ Егер жақындап келе жатқан автокөліктің жылдамдығы өз жылдамдығынан әлдеқайда жоғары болса.
- ▷ Қатты тұманда, жаңбыр немесе қар жауғанда.
- ▷ Кілт бұрылыстардан немесе тар жолда.
- ▷ Егер бампер лас, мұздалған немесе жабық болса, мысалы, жапсырма болған кезде.
- ▷ Шығып тұрған жүк болған кезде.
- ▷ Мысалы, жөндеу жұмыстары жүргізілген жерде, белгілер жоқ болған, даңғыл жолда, нашар көрінетін, жинақты немесе бұрмаланған немесе анық көрінбейтін сызықтар болған жағдайда.
- ▷ Шектеу сызықтары қармен, мұзбен, батпақпен немесе сумен жабылған кезде.
- ▷ Шектеу сызықтары ақ болмаған кезде.
- ▷ Шектеу сызықтары басқа заттармен жабылған кезде.
- ▷ Алда келе жатқан көлік құралына жақындаған кезде.
- ▷ Қарсы жарықпен үнемі көзді шағылыстырған кезде, мысалы, күн көзінің төмен болуы.

- ▷ Камераның көрінетін аймағы немесе маңдай әйнегі ішкі айна алдында ластанған немесе жабық болған кезде.
- ▷ Егер камера жоғары температураға байланысты қыздырылса және уақытша қыздырылса.
- ▷ Іске қосу/тоқтату батырмасының көмегімен қозғалтқышты іске қосқаннан кейін 10 секундқа дейін.
- ▷ Камераны калибрлеу кезінде тікелей автокөлік жеткізілгеннен кейін.

Шектелген қызмет көрсету кезінде автоматты диагностика жүйесіне хабарлама беріледі.

Тіркеме розеткасына қосылған кезде, мысалы, тіркемемен немесе велосипедке арналған бекіткішпен қозғалғанда, жүйені қосу мүмкін емес. Автоматты диагностика жүйесінің хабары көрсетіледі.

Артқы соқтығысуды болдырмау

Әрекет принципі

Жүйе артында жақындап келе жатқан автокөліктерге жауап береді.

Жалпы ережелер

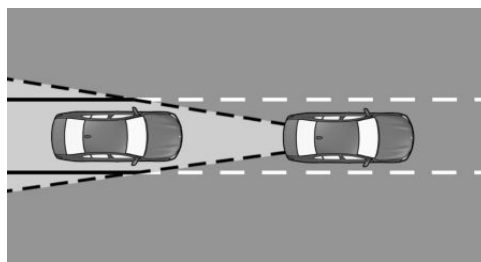

Артқы бампердегі екі радиолокациялық бергіш автокөліктегі кеңістікті бақылайды.

Артынан көлік құралы тиісті жылдамдықпен жақындаған кезде жүйе келесі түрде әсер береді:



- ▷ Автокөліктен кейін келе жатқан жол қозғалысына қатысушылардың артқы соқтығысу қаупі кезінде алдын алу үшін авариялық жарқылдау сигналдары енгізіледі.
- ▷ Белсенді қорғау, 219-бетті қараңыз: егер қақтығысты болдырмау мүмкін болмаса, PreCrash функцияларын іске асырады.

Жүйе сапар басталғаннан кейін автоматты түрде іске қосылады.

Жүйе келесі жағдайларда белсендіріледі:

- ▷ Артқы жүріспен қозғалғанда.
- ▷ Тіркеме розеткасына қосылған кезде, мысалы, тіркемемен немесе велосипедке арналған бекіткішпен қозғалғанда.

Қауіпсіздік техникасы ережелері

ЕСКЕРТУ

Жүйе жүргізушіні көріну жағдайлары мен жол жағдайын дұрыс бағаламағаны үшін жеке жауапкершіліктен босатпайды. Авария болу қаупі бар. Жолда жүру мәнерін бейімдеңіз. Жол жағдайын қадағалаңыз және тиісті жағдайларда дереу әрекет етіңіз.

ЕСКЕРТУ

Индикация және ескерту жүргізушіні жеке жауапкершіліктен босатпайды. Оның алдын алу немесе реакциясы жүйесінің жұмыс шегіне байланысты ұстап берілмеуі, кідіріспен, дұрыс емес немесе негізсіз берілуі мүмкін. Авария болу қаупі бар. Жолда жүру мәнерін бейімдеңіз. Жол жағдайын қадағалаңыз және тиісті жағдайларда дереу әрекет етіңіз.

Шолу

Радиолокациялық бергіштер

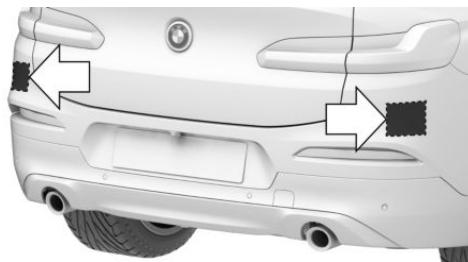

Радиолокациялық бергіштер артқы бамперде орналасқан.

Радиолокациялық бергіштер аймағындағы бампер таза болуы тиіс және оның алдында кедергілер болмауы қажет.

Жүйе жұмысының физикалық шекарасы

Функция, мысалы, келесі жағдайларда шектелуі мүмкін:

- ▷ Егер жақындап келе жатқан автокөліктің жылдамдығы өз жылдамдығынан әлдеқайда жоғары болса.
- ▷ Егер жақындап келе жатқан автокөлік баяу жылдамдықпен жақындап қалса.
- ▷ Қатты тұманда, жаңбыр немесе қар жауғанда.
- ▷ Кілт бұрылыстарда немесе тар жолда.
- ▷ Егер бампер лас, мұздалған немесе жабық болса, мысалы, жапсырма жапсырылса.
- ▷ Шығып тұрған жүк болған кезде.



Басты жол туралы ескерту

Әрекет принципі

Жүйе жол белгілері негізінде басты жол құқығы қамтамасыз етілуі тиіс жағдайларда ескертеді.

Ескерту басым жүру құқығын елемеу қаупі кезінде пайда болады, мысалы, келесі жол жағдайларында:

- ▷ Жол қиылысында.
- ▷ Жанасу кезінде.
- ▷ Сырт жақта.
- ▷ Айналымалы қозғалыс кезінде.

Жалпы ережелер

Жүйе камера көмегімен жол белгілерін бағалайды.

Навигация жүйесі жүйеге көше бағыты туралы ақпарат береді.

Жүйе 10 км/с-дан 65 км/с дейінгі жылдамдық ауқымында екі кезеңмен ескерту береді:

- ▷ Алдын ала ескерту: оптикалық, құрылғылар панеліндегі ескертетін белгі.
- ▷ Шұғыл ескерту: оптикалық, құрылғылар панеліндегі ескертетін белгі мен дыбыстық сигнал.

Бұл ретте ескерту уақытының сәті ағымдағы қозғалыс жағдайына және орнатылған ескерту уақытына қарай құбылып тұрады.

Басым жол туралы ескерту үшін келесі жол белгілері ескеріледі:

Белгі



Мәні

Жолдың басымдығын қамтамасыз ететін белгілер: бұндай белгілер үшін алдын ала ескерту беріледі:



Тоқтауды талап ететін белгілер: бұндай белгілер үшін алдын ала ескерту және шұғыл ескерту беріледі.

Қауіпсіздік техникасы ережелері

ЕСКЕРТУ

Жүйе жүргізушіні көріну жағдайларын және жол ахуалын бағалау жауапкерші-лігінен босатпайды. Аварияға ұшырау қаупі бар. Жүргізу тәсілін жолдағы жағдайға қарай икемдеңіз. Жолдағы жағдайды назарда ұстаңыз әрі тиісті жағдайларда дереу әрекет жасаңыз

ЕСКЕРТУ

Индикация және ескерту жүргізушіні жеке жауапкершіліктен босатпайды. Оның алдын алу немесе реакциясы жүйесінің жұмыс шегіне байланысты ұстап берілмеуі, кідіріспен, дұрыс емес немесе негізсіз берілуі мүмкін. Авария болу қаупі бар. Жолда жүру мәнерін бейімдеңіз. Жол жағдайын қадағалаңыз және тиісті жағдайларда дереу әрекет етіңіз.



Жұмыс үшін қажетті жағдайлар

Қозғалыс артықшылығы бар алдағы жағдай жол белгілерінің көмегімен анық көрсетілуі тиіс.

Белгілі бір жағдайларда кейбір елдерде жүйені пайдалану мүмкін болмайды.

Шолу

Автокөліктегі батырма



 Intelligent Safety

Бейнекамера

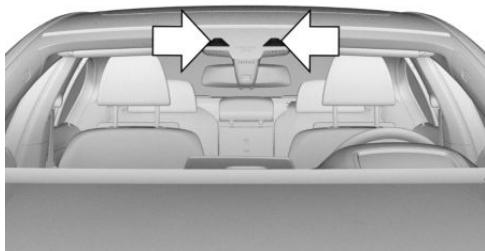

Камера ішкі айна аймағында орналасқан. Артқы көріністің ішкі айнасының алдында маңдай әйнегі таза болуы тиіс және жабық болмауы қажет.

Қосу/өшіру

Автоматты қосу

Егер функция сапар аяқталғаннан кейін қосылған болса, басым жол жүру туралы ескерту сапар басталғаннан кейін автоматты түрде іске қосылады.

Қолмен қосу және өшіру

 Батырманы басыңыз. Intelligent Safety жүйесінің мәзірі көрсетіледі.

Егер барлық Intelligent Safety жүйелері сөндірілсе, енді барлық жүйелер қосылады.

„INDIVIDUAL конфигурациясы“: Intelligent Safety жүйесінің жиынтығына байланысты жеке баптауға болады. Жеке баптаулар ағымдағы жүргізуші профилі үшін іске қосылады және сақталады. Мәзірдегі бір баптау өзгерген кезде, мәзірдің барлық баптаулары да іске қосылады.

 Снова батырманы басыңыз. Выполняется переключение между следующими настройками:

„ALL ON“: включаются все системы Intelligent Safety. Для подфункций активируются базовые настройки.

„INDIVIDUAL“: системы Intelligent Safety включаются в соответствии с индивидуальными настройками.

Некоторые системы Intelligent Safety нельзя выключать по отдельности.

 Тағы да батырманы басыңыз. Келесі баптаулар арасында ауысу орындалады.

**Кнопка Статус**

-  Батырма жасыл түспен жанып тұр: барлық Intelligent Safety жүйелері қосылған

-  Батырма қызғылт түспен жанып тұр: Intelligent Safety кейбір жүйелері өшірілген немесе қазіргі уақытта қолжетімсіз

-  Батырма жанбай тұр: Intelligent Safety барлық жүйесі сөндірілген.

Ескерту уақытын орнату

IDrive арқылы:

1. „Менің автокөлігім“
2. „Автокөлік параметрлері“
3. „Интелл.Қауіпсіздік“
4. „Қозғалыс басымдығы“
5.
 - ▷ „Ерте“
 - ▷ „Орташа“
 - ▷ „Кеш: Тек жедел ескертулер ғана көрсетіледі.“
 - ▷ „Сөндіру“: Ескерту көрсетілмейді.

Қажетті баптауды таңдап алыңыз.

Ағымдағы пайдаланылатын жүргізуші профилі үшін таңдалған баптау сақталады.

Ескерту функциясы**Предварительное предупреждение**

Аспаптар панелінде артық жүру сақталмау қаупі төнген кезде мынадай белгілердің бірі бейнеленуі мүмкін:

Белгі**Мәні**

Басымдықпен жүру құқығын қалдыру ұйғарылады.



Стоп.

Алдын ала ескерту кезінде тежеу немесе айналып өту маневрі.

Жедел ескерту

Басымдықпен жүріп өтуді сақтамаудың тікелей қаупі кезінде дыбыстық сигнал беріледі және аспаптар панелінде мынадай белгілердің бірі бейнеленеді:

Белгі**Мәні**

Стоп.

Жедел ескерту кезінде дереу тежеу немесе айналып өту маневрі.

Виртуалды дисплейде индикация

Жинақтауға байланысты ескерту бір мезгілде виртуалды дисплейге және аспаптар комбинациясына беріледі.



Жүйе жұмысының физикалық шекарасы

Қауіпсіздік техникасы бойынша нұсқау

ЕСКЕРТУ

Өзінің жұмысының шектеріне байланысты жүйе дұрыс жұмыс істемеуі немесе оны кеш немесе негізсіз орындауы мүмкін. Авария болу немесе мүлікке зақым келу қаупі бар. Жүйенің физикалық шекараларын қадағалаңыз және қажет болған жағдайда белсенді араласыңыз.

Ескерту жоқ

Жүйе, мысалы, келесі жағдайларда ескертеді:

- ▷ Қозғалыс кезінде басымдықты қамтамасыз ететін белгілер немесе тоқтатуды талап ететін белгілер жоқ жүру артықшылығы бар жағдайларда.
- ▷ Жарық сигналдарын беру құрылғылары, мысалы, бағдаршамдар қосылған қиылыстарда.

Функционалдық шектеулер

Функция, мысалы, келесі жағдайларда шектелуі мүмкін:

- ▷ Жол белгілері қарама-қайшы болғанда.
- ▷ Жол белгілері толық немесе ішінара ластанған немесе жабық болған кезде.
- ▷ Нашар көрінетін немесе бұрылған жол белгілері кезінде.
- ▷ Тым кіші және үлкен жол белгілері.
- ▷ Қатты тұманда, жаңбыр немесе қар жауғанда.
- ▷ Кілт бұрылыстарда немесе төмен түскен кезде.
- ▷ Тар жол бұрылыстарында.
- ▷ Камераның көрінетін аймағы немесе маңдай әйнегі ішкі айна алдында ластанған немесе жабық болған кезде.

- ▷ Егер камера жоғары температураға байланысты қыздырылса және уақытша қыздырылса.
- ▷ Іске қосу/тоқтату батырмасының көмегімен қозғалтқышты іске қосқаннан кейін 10 секундқа дейін.
- ▷ Камераны калибрлеу кезінде тікелей автокөлік жеткізілгеннен кейін.
- ▷ Қарсы жарықпен үнемі көзді шағылыстырған кезде, мысалы, күн көзінің төмен болуы.
- ▷ Жарамсыз, ескірген немесе қол жетімсіз навигациялық деректер.

Динамикалық стоп-сигналдар

Әрекет принципі

Автокөліктен кейін келе жатқан жол қозғалысына қатысушылар үшін тоқтау сигналдарының жыпылықтауы авариялық тежеуді көрсетеді. Бұл шығу қаупін азайтуға мүмкіндік береді.

Жалпы ережелер



- ▷ Қалыпты тежеу: стоп-сигналдың фонары жанады.
- ▷ Қатты тежеу: стоп-сигналдың фонары жыпылықтайды.

Толық тоқтағанға дейін авариялық жарық дабылы қосылады.

Авариялық жарық дабылдамасы жүйесін өшіру:

- ▷ Жылдамдықты арттыру.



- ▶ Авариялық жарық дабылдамасы жүйесінің пернесін басыңыз.

Белсенді қорғау

Әрекет принципі

Белсенді қорғау функциясы жолаушылар мен автокөлікті қозғалыс және соқтығысу тұрғысынан қауіпті аварияға дайындайды.

Жалпы ережелер

Белсенді қорғаныс жиынтыққа байланысты әр түрлі PreCrash функцияларынан тұрады.

Жүйе аварияға әкелуі мүмкін белгілі бір сыни жағдайларды тануға мүмкіндік береді. Оларға қозғалыс кезіндегі мынадай қиын жағдайлар жатады:

- ▶ Толық тоқтауға дейін тежеу.
- ▶ Қатты жеткіліксіз бұрылу.
- ▶ Қатты артық бұрылу.

Кейбір жүйелердің белгілі бір функциялары белсенді қорғаудың іске қосылуына әкелуі мүмкін:

- ▶ басып кету туралы тежеу функциясы бар ескерту: тежеу процесіне Автоматты араласу.
- ▶ Тежеу функциясы бар қағып кету туралы ескерту: тежегіш күштерді қолдау.
- ▶ Артқы соқтығысуды болдырмау: артқы қақтығыс қаупін тану.

Қауіпсіздік техникасы бойынша нұсқау



ЕСКЕРТУ

Жүйе жүргізушіні көріну жағдайлары мен жол жағдайын дұрыс бағаламағаны үшін жеке жауапкершіліктен босатпайды. Авария болу қаупі бар. Жолда жүру мәнерін бейімдеңіз.

Жол жағдайын қадағалаңыз және тиісті жағдайларда дереу әрекет етіңіз.

Функция

Қозғалыс кезінде қауіпсіздік белдігі тағылған кезде жүргізуші мен алдыңғы орындықтағы жолаушының қауіпсіздік белдігінің лентасы бір рет автоматты режимде тартылады.

Аварияболу тұрғысынан қиын жағдайларда қажет болған жағдайда мынадай жекелеген функциялар іске қосылады:

- ▶ Алдыңғы қауіпсіздік белдіктерін автоматты түрде алдын ала Тарту.
- ▶ саңылау қалдыра отырып терезені автоматты түрде жабу.
- ▶ Күннің қорғанысын қоса алғанда, панорамалық люкті автоматты түрде жабу.
- ▶ Алдыңғы ыңғайлы орындығы болған жағдайда: алдыңғы жолаушының орындығының автоматты орналасуы.

Аварияға әкеп соқпаған қозғалыстың қиын жағдайынан кейін алдыңғы қауіпсіздік белдіктері қайтадан әлсірейді.

Егер белдіктің керілуі автоматты түрде бәседемесе, тоқтау керек және белдікті құлыпқа қызыл батырма арқылы жүгірту керек. Қозғалысты жалғастырмас бұрын қауіпсіздік белдігін бұрыңыз.

Барлық қалған жүйелер болады қайтадан қайтаруға қажетті жағдайы.



Post Crash—iBrake

Бұл жағдайда үзіліс жасау ұсынылады.

Әрекет принципі

Белгілі бір авариялық жағдайларда жүйе жүргізушінің араласуынсыз автокөлікті өз бетінше тоқтата алады. Бұл одан өрі соқтығысу қаупін және оның салдарын төмендетуі мүмкін.

Тыныш күйде

Тыныштық жағдайына жеткеннен кейін тежегіш автоматты түрде жіберіледі.

Автокөлікті біршама қарқынды тежеу

Белгілі бір жағдайларда автокөлікті жылдам тоқтату қажет болуы мүмкін.

Бұл үшін тежегіш бақсқысын басқан кезде тежеу қысымы автоматты тежеу жүйесі беретін тежеу қысымынан біраз уақыт жоғары болуы тиіс. Бұл тежегіш бақсқысын басу автоматты тежеуді үзеді.

Автоматты тежеуді болдырмау

Белгілі бір жағдайларда, мысалы, айналып өту маневрін орындау үшін автоматты тежеуді жою қажет болуы мүмкін.

Автоматты тежеуді болдырмау:

- ▷ Тежегіш бақсқысын басу арқылы.
- ▷ Газ бақсқысын басу арқылы.

Жүргізуші жағдайын бақылау жүйесі

Әрекет принципі

Жүйе ұзақ монотонды жүріп өту кезінде, мысалы, автомагистральдарда жүргізушінің назарының төмендеуін немесе шаршауын атап өтеді.

Қауіпсіздік техникасы бойынша нұсқау

ЕСКЕРТУ

Жүйе жүргізушіні дене жағдайын дұрыс бағалағаны үшін жеке жауапкершіліктен босатпайды. Жүйе жүргізушінің зейінін төмендеуін немесе шаршауын танымауы немесе дер кезінде тануы мүмкін. Авария болу қаупі бар. Жүргізуші демалған болуын, мұқият болуын қадағалаңыз. Жолда жүру мәнерін бейімдеңіз.

Функция

Жүйе қозғалысқа дайындықты әрбір қосқан сайын қосылады.

Қозғалыс басталғаннан кейін жүйе жүргізушіге баптайды, бұл назарды төмендетуді немесе шаршауды анықтауға мүмкіндік береді.

Бұл процесс келесі критерийлерді ескереді:

- ▷ Динамикалық қасиеттері сияқты жеке жүргізу стилі.
- ▷ Қозғалыс шарттары, мысалы, тәулік уақыты, сапар ұзақтығы.

Жүйе шамамен 70 км / сағ жылдамдықпен іске қосылады және үзіліс туралы ұсыныс көрсетуі мүмкін.

Үзіліс жасауға ұсыныс

Қосу / сөндіру, баптау

Жүргізуші жағдайын бақылау жүйесі қозғалысқа әзірлікті әрбір қосқан кезде автоматты түрде қосылады және үзіліс туралы ұсынымды көрсете алады.



Үзіліс нұсқауларын қосу, өшіру және баптау жүйелерін iDrive арқылы орындауға болады. iDrive арқылы:

1. „Менің автокөлігім“
 2. „Автокөлік параметрлері“
 3. „Жүргізушінің шаршауын бақылау“
 4. Қажетті баптауды таңдап алыңыз:
- ▷ „Сөнүлі“: үзіліс туралы ұсыныс көрсетілмейді.
 - ▷ „Стандартты“: үзіліс туралы ұсыныс белгілі бір мәнмен көрсетіледі.
 - ▷ „Сезімтал“: үзіліс туралы ұсыныс бұрын көрсетіледі.

Индикация

Назар төмендеу немесе жүргізушінің шаршауы кезінде басқару дисплейінде үзіліс жасау ұсынысы көрсетіледі.

Көрсету кезінде келесі баптауларды таңдауға болады:

- ▷ „Енді сұрамау“
- ▷ „Аялдама орындары“
- ▷ „Кейінірек еске салу“

Үзіліс туралы ұсыныс 20 минуттан кейін қайта көрсетіледі.

Үзілістен кейін келесі үзіліс туралы ұсыныс 45 минуттан ерте көрсетілмейді.

Жүйе жұмысының физикалық шекарасы

Функция шектеулі болуы мүмкін немесе қате ескертулерді көрсетуі мүмкін, мысалы, келесі жағдайларда:

- ▷ Егер уақыт дұрыс орнатылмаған болса.
- ▷ Егер жылдамдық көбіне сағатына 70 км-ден төмен болса.

- ▷ Спорт стилінде жүру, мысалы, күшті жеделдету немесе жылдам бұрылыстар өту.
- ▷ Белсенді жол жағдайларында, мысалы, жолақтарды жиі ауыстыру.
- ▷ Жол төсемі нашар болған жағдайда.
- ▷ Бүйірден қатты жел соққан кезде. Жүйені қалпына келтіру шамамен автокөлікті өшіргеннен кейін 45 минут, мысалы, автомагистраль бойынша ұзақ қозғалу кезінде тоқтау кезінде.



Қозғалыс тұрақтылығын реттеу жүйесі

Автокөліктің жабдықталуы

Бұл тарауда модельдік қатарда ұсынылатын сериялық, экспорттық және арнайы жабдықтардың барлық нұсқалары сипатталған. Сондықтан, автокөлікте жоқ, мысалы, таңдалған қосымша жабдыққа немесе экспорттық нұсқаға байланысты жабдық сипатталады. Бұл сондай-ақ қауіпсіздік үшін маңызды функциялар мен жүйелерге қатысты. Тиісті функциялар мен жүйелерді пайдаланғанда қолданыстағы заңдар мен ережелерді сақтаңыз.

Бұғаттауға қарсы ABS жүйесі

ABS тежеу кезінде дөңгелектерді бұғаттауды болдырмайды.

Басқару толық тоқтағанға дейін тежелу кезінде де сақталады, осылайша қозғалыстың белсенді қауіпсіздігі артады.

ABS қозғалтқышын әрбір іске қосқаннан кейін жұмысқа дайын болады.

Шұғыл тежеу жүйесі

Тежегіш басқысына тез басқан кезде бұл жүйе тежегіш жетегінің барынша күшеюімен автоматты түрде іске қосылады. Толық тоқтағанға дейін тежеу кезінде осылайша тежегіш жолы барынша қысқартылады. Бұл жағдайда ABS бұғаттауға қарсы жүйесінің артықшылықтары қолданылады.

Тежеу кезінде толық тоқтағанға дейін тежегіштегі қысым төмендетілмейді.

Жедел тежеудің адаптивті жүйесі

Белсенді круиз-бақылаумен бірге бұл жүйе қиын жағдайларда тежеу кезінде Тежегіштің одан да жылдам жұмыс істеуін қамтамасыз етеді.

Орнынан қозғалу кезінде көмек

Әрекет принципі

Жүйе жүргізушіге көтерілу орнынан қозғалу кезінде көмектеседі.

Қозғалыстың басталуы

1. Тежегіш басқысын ұстаңыз.
2. Тежегіш басқысын босатыңыз және орнынан тез қозғалыңыз.

Тежегіш басқыны босатқаннан кейін автокөлік әлі шамамен 2 секунд орнында қалады.

Үлкен жүктеме кезінде немесе тіркеме болған кезде автокөлік сәл артқа қарай жылжыу мүмкін.

DSC тұрақтылықты динамикалық тұрғыда басқару

Әрекет принципі

Жүйе (физикалық шектерде) қозғалтқыштың қуатын және жеке дөңгелектердің тежегіш түйісуін төмендету арқылы автокөлікті сенімді бағытта ұстауға көмектеседі.



Жалпы ережелер

DS тұрақтылығын динамикалық бақылау жүйесі келесі тұрақсыз қозғалыс режимін таниды:

- ▷ Автокөліктің артқы бөлігін басып кету, бұл артық бұрылуға әкелуі мүмкін.
- ▷ Алдыңғы дөңгелектердің жолымен ілінісуді жоғалту, бұл жеткіліксіз бұрылуға әкелуі мүмкін.

Қауіпсіздік техникасы ережелері

ЕСКЕРТУ

Бұл жүйе жүргізушіні жол қозғалысы жағдайын дұрыс бағалау үшін жеке жауапкершіліктен босатпайды. Жұмыста шектеулерге байланысты жүйе жүргізушінің қатысуынсыз барлық жол жағдайларына тиісті түрде жауап бере алмайды. Авария болу қаупі бар. Көлік жүргізу мәнеріңізді жолдағы жағдайға бейімдеңіз. Жол қозғалысының жағдайын қадағалаңыз және тиісті жағдайларда бірден әрекет етіңіз.

ЕСКЕРТУ

Төбеде жүкпен жүрген кезде, мысалы, тіреуішпен, ауырлық орталығының ұлғаюына байланысты, қиын жағдайда қозғалыс қауіпсіздігі қамтамасыз етілмейді. Авария болу немесе мүліктің бүліну қаупі бар. Төбеге жүк түсіру кезінде DSC динамикалық тұрақтылықты басқару құралын өшірмеңіз.

Шолу

Автокөліктегі батырма



Қосу / сөндіру DSC

Жалпы ережелер

DSC OFF кезінде жылдамдату және бұрылыстарды өту кезінде қозғалыс тұрақтылығы шектеулі.

Қозғалыс тұрақтылығын қолдау үшін DSC қайта қосуға болады.

DSC жүйесін өшіру



Құралдар комбинациясында DSC OFF жазуы пайда болғанша және DSC OFF үшін бақылау шамы жанғанша батырманы ұстап тұрыңыз

DSC жүйесін қосу



Батырманы басыңыз. DSC OFF және DSC OFF бақылау шамы сенеді.

Индикация

Аспаптар комбинациясында

DSC динамикалық бақылауының деактивацияланған жүйесі кезінде аспаптар комбинациясында DSC OFF көрсетіледі.



Бақылау / сигналшамдары



Бақылау шамы жанып тұр: DSC сөндірілген.

Бақылау шамы жыпылықтайды: DSC тарту күшін және тежеу күшін басқарады.

Бақылау шамы жанып тұр: DSC жұмыс істемей қалды.

DTC қуатты тарту динамикалық басқару жүйесі

Әрекет принципі

DTC—бұл DSC орнықтылығын динамикалық бақылау жүйесінің тартылыс тұрғысынан оңтайландырылған нұсқасы.

Жүйе жол жабынының ерекше жай-күйі жағдайында қозғалыс кезінде, мысалы қар тазаланбаған жолда немесе борпылдақ топырақта шектеулі тұрақтылық кезінде барынша үдемелі қозғалысты қамтамасыз етеді.

Жалпы ережелер

Белсенді DTC жүйесінде ең жоғары тарту жасалады. Қозғалыс тұрақтылығы екпіндегенде және бұрылғанда шектелген.

Келесі жағдайларда DTC қысқа уақытқа қосылуы мүмкін:

- ▷ Еріп бара жатқан қармен немесе тазартылмаған қармен жүру бөлігінде қозғалыс.
- ▷ Топырақ немесе борпылдақ топырақтан қозғалыстың басталуы.
- ▷ Сырғанауға қарсы тізбектермен қозғалғанда.

Шолу

Автокөліктегі батырма



DSCOFF

DTC қосу / сөндіру

DTC активациялау



Батырманы басыңыз.

Құралдар комбинациясында TRACTION көрсетіледі және DSC OFF үшін бақылау шамы жанады.

DTC деактивациялау



Пернені тағы да басыңыз.

TRACTION және DSC OFF бақылау шамы сенеді.

Индикация

Аспаптар комбинациясында көрсету

DTC жүйесі қосылған кезде аспаптар комбинациясында TRACTION жазуы көрсетіледі.

Бақылау / сигнал шамдары



Бақылау шамы жанып тұр: DTC активацияланған.



Бағдарламаны автоматты түрде ауыстыру

Белгілі бір жағдайларда "DSC ON" бағдарламасына автоматты түрде ауысады.

- ▶ Stop&Go ACC функциясы бар белсенді круиз бақылау қосылған болса.
- ▶ Зияткерлік қауіпсіздік жүйесінің тежегіш механизмінде әсер ету кезінде.
- ▶ Шина зақымдалған кезде.

xDrive

Әрекет принципі

xDrive - бұл автокөліктің толық жетекті жүйесі. XDrive және DSC тұрақтылығын динамикалық бақылау жүйесінің өзара әрекеттесуі есебінен тарту күші мен қозғалыс динамикасын одан әрі оңтайландыру жүреді. xDrive, қозғалыс жағдайына және жолдың жай-күйіне байланысты тартымдық күштерді алдыңғы және артқы оське кезекпен бөледі.

Басқару дисплейінде индикация

XDrive терезесін көрсету

IDrive арқылы:

1. „Менің автокөлігім“
2. „Жұмыстағы техника“
3. „xDrive жағдайы“

Дисплейде келесі ақпарат көрсетіледі:

- ▶ Навигациялық жүйе: компас арқылы қозғалыс бағытын көрсету.
- ▶ Градусы мен пайызы көрсетілген бойлық қисық.
- ▶ Градуста көрсетілген көлденең қисық.
- ▶ Басқарылатын дөңгелектердің бұрылуының графикалық көрінісі.

Автоматты дифференциалды тежегіш

Жеке дөңгелектің тежегіш механизмінде автоматты әсер ету арқылы жүйе тарту күшін реттейді. Функция дифференциалды бұғаттауға ұқсас: жүйе дөңгелектің бұралуын таниды, мысалы, берік емес негізде және оны автоматты түрде тежейді.

Тарту күші ең жақсы тартқышы бар дөңгелекке бағытталады.

Осылайша, қозғалтқыштың күш-жігерін жеделдету кезінде дөңгелектерге неғұрлым тиімді беріледі.

HDC түсіру кезіндегі курстық орнықтылық жүйесі

Әрекет принципі

Түсіру кезіндегі курстық орнықтылық жүйесі, HDC-таудан түсіру кезіндегі көмек, ол тік құламадағы жылдамдықты реттейді, мысалы, қатты жабыны жоқ жолдармен қозғалыс кезінде. Белсенді жүйе кезінде автокөлік жүргізуші берген жылдамдықпен қозғалады, бұл ретте тежегіш басқысын басу талап етілмейді. Жылдамдықты реттегенде, HDC-ті түсіру кезінде курстық орнықтылық жүйесі дөңгелектің әрқайсысына тежеу күшін автоматты түрде бөледі. Бұл қозғалыс кезінде тұрақтылықты және басқаруды жақсартады. Қажет болған жағдайда бұғаттауға қарсы жүйе дөңгелекті бұғаттауды болдырмайды.

Жалпы ережелер

HDC-ті түсіру кезінде курстық тұрақтылық жүйесін шамамен 40 км/сағ жылдамдықпен іске қосуға болады.



Шамамен 3 км/сағ және шамамен 30 км/сағ арасындағы жылдамдық мәнін орнатуға болады. Төмен жылжу кезінде жүйе физикалық шекаралардағы жылдам-дықты азайтады және оны белгілі бір деңгейде сақтайды.

Шолу

Автокөліктегі батырма



Түсіру кезіндегі курстық орнықтылық жүйесі

HDC түсіру кезінде курстық тұрақтылық жүйесін белсендіру



Батырманы басыңыз. Батырманың үстінде жарық диоды жанады.

3 км/сағ жақындаудан 30 км/сағ жақын-дауға дейінгі диапазонда жылдамдық мәнін орнатуға болады.

Авариялық тежеу функциясы, Active PDC: авариялық тежеу функциясы сөнеді, 250-бетті қараңыз.

Аспаптар комбинациясында көрсету

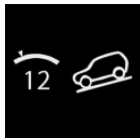

Белгіше және таңдалған жылдамдық көрсетіледі.

▷ Жасыл түс: түсіру кезінде курстық тұрақтылық жүйесі белсенді, жүйе автокөлікті тежейді.

▷ Сұр түс: дайындық жағдайында түсу кезіндегі курстық орнықтылық жүйесі.

Виртуалды дисплейде индикация

Төмендеу кезінде курстық тұрақтылық жүйесінің мәртебесі виртуалды дисплейде көрсетілуі мүмкін.

Жылдамдықты көтеру немесе төмендету

Круз-бақылау реттегішінің көмегімен

Берілген жылдамдықты рөлдік деңгелектегі круз-бақылау реттегішінің көмегімен өзгертуге болады.

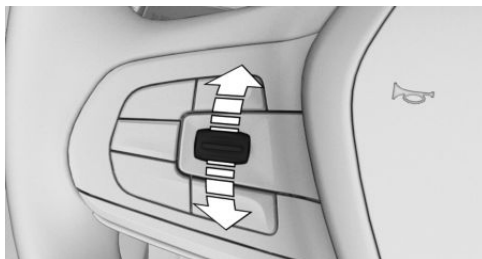

- ▷ Екі позициялық жоғары ауыстырып қосқышты басу: жылдамдықтың біртіндеп өсуі.
- ▷ Екі позициялы ауыстырып қосқышты жоғары басып, ұстап тұру: жылдамдық екі позициялы ауыстырып қосқышты басқанша жоғарылайды.
- ▷ Екі позициялы төмен ауыстырып қосқышты басу: жылдамдықтың біртіндеп төмендеуі.
- ▷ Екі позициялы қосқышты төмен басып, ұстап тұру: екі позициялы қосқышты басқанша жылдамдық төмендейді.

Тежегіш басқысының көмегімен

HDC-ті түсіру кезінде курстық тұрақтылық жүйесімен жылдамдықты реттегенде тежегіш басқысына басу арқылы берілген жылдамдықты төмендетуге болады.



HDC түсіру кезінде курстық тұрақтылық жүйесін өшіру



Пернені қайта басыңыз. Жарық диоды өшеді.

HDC жүйесі шамамен 40 км / сағ жылдамдықпен автоматты түрде өшіріледі.

Ақаулық

Ақаулық кезінде аспаптар комбинациясында хабарлама көрсетіледі.

Ауыспалы спорттық рөлдік басқару

Ауыспалы күшейту дәрежесі бар спорттық рөлдік басқару рөлдік дөңгелекке аз күш салғанда нақты және динамикалық басқарылуын қамтамасыз етеді. Қозғалыс жылдамдығына қарамастан рөлдік дөңгелектің бұрылу бұрышын өзгертуге беріліс қатынасының өзгеруіне әсер етеді.



Көмекші функциялар

Автокөліктің жабдықтыалуы

Бұл тарауда модельдік қатарда ұсынылатын сериялық, экспорттық және арнайы жабдықтардың барлық нұсқалары сипатталған. Сондықтан, автокөлікте жоқ, мысалы, таңдалған қосымша жабдыққа немесе экспорттық нұсқаға байланысты жабдық сипатталады. Бұл сондай-ақ қауіпсіздік үшін маңызды функциялар мен жүйелерге қатысты. Тиісті функциялар мен жүйелерді пайдаланғанда қолданыстағы заңдар мен ережелерді сақтаңыз.

Жылдамдықты қолмен шектегіш

Әрекет принципі

Бұл жүйенің көмегімен, мысалы, жылдамдықты шектеуді бұзбау үшін шекті жылдамдық мәнін орнатуға болады.

Жалпы ережелер

Бұл жүйенің көмегімен жылдамдықты 30 км/сағ бастап шектеуге болады. Белгіленген жылдамдық шегінен төмен қозғалыс шектеусіз жүзеге асырылады.

Шолу

Рөлдік дөңгелектегі батырмалар

Батырма Функция



Жүйені қосу / сөндіру.



Реттегіш:
Шекті жылдамдықты өзгерту,
229-бетті қараңыз.

Басқару

Қосу



Рөлдік дөңгелектегі батырманы басыңыз

Нақты қозғалыс жылдамдығы жылдамдық шегі ретінде жазылады.

Тыныштық жағдайында немесе төмен жылдамдықты қосқан кезде шекті жылдамдық ретінде 30 км/сағ мәні белгіленеді.

Спидометрдегі белгі тиісті жылдамдықты орнатылады.

Белгілі бір жағдайларда шекті жылдамдықты қосқан кезде орнықтылықты динамикалық бақылау жүйесі қосылады және қажет болған жағдайда COMFORT қозғалыс режиміне ауысу орындалады.

Сөндіру



Рөлдік дөңгелектегі батырманы басыңыз.

Жүйе автоматты түрде өшіріледі, мысалы, келесі жағдайларда:

- ▶ Қозғалтқышты өшіру кезінде.
- ▶ Круиз-бақылауды қосу кезінде.
- ▶ Қозғалыс динамикасын реттеу жүйесі қосқышының көмегімен кейбір бағдарламаларды іске қосқан кезде.

Индикатор сөнеді.

Үзіліс

Артқы жүрісті беру қосылған кезде немесе бос жүріс режимінде жүйенің жұмысы үзіледі.



Жылдамдық шегін өзгерту

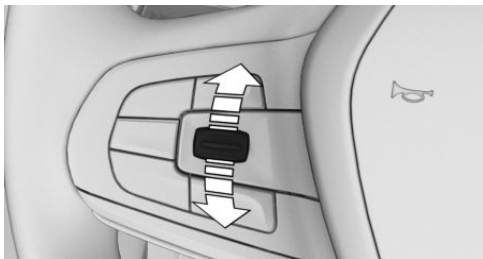

Қажетті жылдамдық шегі орнатылғанға дейін екі позициялы жоғары немесе төмен қосқышты басыңыз.

- ▶ Реттеуішті іске қосу нүктесіне дейін әрбір басу 1 км/сағ. қойылатын жылдамдықты арттырады немесе төмендетеді.
- ▶ Реттеуіштің әрбір басу іске қосылу нүктесінен өту арқылы шекті жылдамдықты келесі ондық спидометрге дейін өзгертеді (км/сағ).

Берілген жылдамдық шегіне жеткен немесе ойдан тыс артқан кезде, мысалы, еңіс астындағы қозғалыс кезінде белсенді тежеу жүргізілмейді.

Егер қозғалыс кезінде шекті жылдамдық ағымдағы жылдамдықтан төмен болса, онда автокөлік бапталған шекті жылдамдыққа жеткенге дейін қозғалады.

ACC белсенді круиз-бақылау және Speed Limit Assist жылдамдығын шектеуді бақылау жүйесі бар автокөліктер, Speed Limit Assist жүйесімен тіркелген жылдамдық шектеуін өзгерту туралы сигнал жылдамдықты қолдау жүйесімен жаңа берілген шекті жылдамдық мәні ретінде қабылданады, 241-бетті қараңыз.

Жылдамдық шегінің артуы

Берілген шегінің жылдамдығынанасқан кезде ескерту беріледі. Жылдамдық шегі саналы түрде асып кетуі мүмкін. Мұндай жағдайда ескерту болмайды.

Берілген шекті жылдамдықты саналы түрде арттыру үшін газ басқысынбасыңыз.

Егер ағымдағы жылдамдық мәні белгіленген шекті жылдамдықтан төмен түссе, шектеу автоматты түрде қайта іске қосылады.

Жылдамдық шегінен асқан кезде ескерту

Визуалды ескерту

Берілген шекті жылдамдықтан асқан **LIMIT** кезде: бақылау шамы аспаптар комбинациясында ағымдағы жылдамдық берілген шекті жылдамдықтан жоғары болғанша жыпылықтайды.

Дыбыстық ескерту сигналы

- ▶ Берілген жылдамдық шегінен ойдан тыс асқанда дыбыстық сигнал беріледі.
- ▶ Егер қозғалыс кезінде шекті жылдамдықты ағымдағы жылдамдықтан төмен орнатса, онда сигнал біраз уақыттан кейін орындалады.
- ▶ Газ басқысын сигналға тірелгенге дейін басудың шекті жылдамдығы саналы түрде артқан кезде болмайды.

Аспаптар комбинациясында индикация

Спидометрдегі индикация



- ▶ Жасыл таңбалау: жүйе белсенді.
- ▶ Қызғылт/ақ таңбалау: жүйенің жұмысы үзілді.
- ▶ Таңбалау жоқ: жүйе өшірілген.



Бақылау шамы

LIMIT

- ▷ Бақылау шамы жанып тұр: жүйе іске қосылған.
- ▷ Бақылау шамы жыпылықтайды: бапталған шекті жылдамдық жоғары.
- ▷ Сұр бақылау шамы: жүйенің жұмысы үзілді.

Күй индикациясы



Белгіленген шекті жылдамдықты индикациялау біраз уақыттан кейін өшеді.

Круз-бақылау

Әрекет принципі

Осы жүйенің көмегімен рөлдік дөңгелектегі батырмалар арқылы қажетті жылдамдықты орнатуға болады. Берілген жылдамдықты жүйе қолдайды. Бұл үшін жүйе автоматты түрде жылдамдықты арттырады және қажет болған жағдайда тежелуді орындайды.

Жалпы ережелер

Круз-бақылау параметрлері автокөлікті реттеуге байланысты белгілі бір түрде өзгеруі мүмкін, мысалы, ECO PRO қозғалыс режимінде жеделдету аз болса.

Қауіпсіздік техникасы ережелері

ЕСКЕРТУ

Жүйе жүргізушіні жол қозғалысы жағдайын дұрыс бағалау үшін жеке жауапкершіліктен босатпайды. Жұмыстағы шектеулерге байланысты жүйе жүргізушінің қатысуынсыз барлық жол жағдайларына тиісті түрде жауап бере алмайды. Авария болу қаупі бар. Жолда жүру мәнерін бейімдеңіз.

Жол жағдайын қадағалаңыз және тиісті жағдайларда дереу әрекет етіңіз.

ЕСКЕРТУ

Жүйені пайдалану келесі жағдайларда авария болу ықтималдығын арттырады:

- ▷ Бұралаңдаған жолдарда.
- ▷ Күшті көлік ағыны кезінде.
- ▷ Жолдың мұз басуы, тұман, қар, жаңбыр немесе борпылдақ топырақта.

Авария болу немесе мүлктің зақымдану қаупі бар. Жүйені тұрақты жылдамдықпен қозғалу мүмкін болған жағдайда ғана пайдаланыңыз.

ЕСКЕРТУ

Берілген жылдамдық кездейсоқ дұрыс орнатылмаған немесе шақырылған болуы мүмкін. Авария болу қаупі бар. Жолдағы жағдайға жылдамдыққа бейімделіңіз.

Жол жағдайын қадағалаңыз және тиісті жағдайларда дереу әрекет етіңіз.

Шолу

Рөлдік дөңгелектегі батырмалар

Батырма Функция



круиз- бақылауды қосу / сөндіру, **231-бетті** қараңыз.



Круз-бақылау жұмысын тоқтату, **231-бетті** қараңыз.

Соңғы күйге келтірумен круиз-бақылау жұмысын жалғастыру, **232-бетті** қараңыз.



Реттегіш: Жылдамдықты орнату, **231-бетті** қараңыз



Круз-бақылауды қосу / сөндіру

Қосу



Рөлдік дөңгелектегі батырманы басыңыз.

Бақылау шамдары аспаптар комбинациясында жанады және спидометрдегі белгі ағымдағы жылдамдықпен тұрады.

Круз-бақылау қосылған. Жүйе қозғалыс жылдамдығын қолдайды және оны берілген жылдамдық ретінде есте сақтайды.

Қажет болған жағдайда DSC динамикалық тұрақтылық жүйесі қосылады.

Сөндіру



Рөлдік дөңгелектегі батырманы басыңыз.

Индикациясы сөнеді. Сақталған берілген жылдамдық жойылады.

Круз-бақылау жұмысын тоқтату

Қолмен үзу



Қосылған күйде батырманы басыңыз.

Автоматты үзу

Жүйе автоматты түрде жұмысын тоқтатады, мысалы, келесі жағдайларда:

- ▷ Егер жүргізуші тежеуді қолданса.
- ▷ Стептроник жүйесі бар беріліс қорабы: селектор иінтірегін D жағдайынан ауыстырғанда.
- ▷ DTC тарту күші динамикалық басқару жүйесі белсендірілсе немесе DSC тұрақтылық динамикалық бақылау жүйесі деактивацияланады.
- ▷ DSC орнықтылығын динамикалық бақылау жүйесі қосылған кезде.

- ▷ Sport PLUS режимін қозғалыс динамигі қосқышының көмегімен іске қосқан кезде.

Жылдамдықты баптау

Жылдамдықты ұстап тұру және сақтау

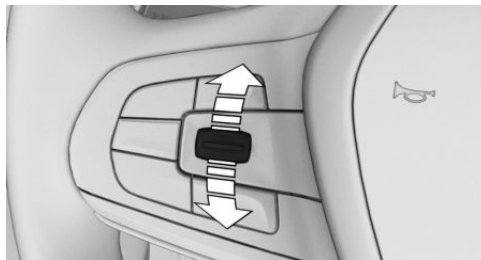

Тоқтатылған күйдегі екі позициялы ауыстырып қосқышты бір рет жоғары немесе төмен басыңыз.

Жүйе қосылған кезде ағымдағы қозғалыс жылдамдығы берілген жылдамдық ретінде сақталады және сақталады..

Сақталған жылдамдық спидометрде және қысқа уақыт аспаптар комбинациясында көрсетіледі, [232-бетті](#) қараңыз.

Қажет болған жағдайда DSC динамикалық тұрақтылық жүйесі қосылады.

Жылдамдықты өзгерту

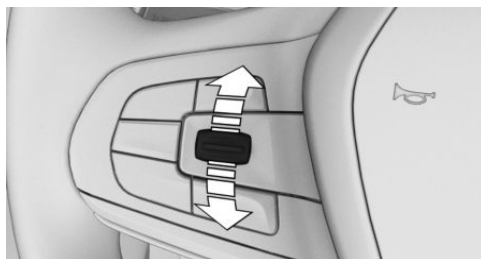

Қажетті жылдамдық орнатылғанға дейін жоғары немесе төмен реттегішті басыңыз.

Белсенді жағдайда жылдамдықтың соңғы көрсетілген мәні жадта сақталады және бос жолақпен қозғалғанда сақталады.



- ▶ Реттеуішті іске қосу нүктесіне дейін әрбір басу 1 км/сағ қойылатын жылдамдықты арттырады немесе төмендетеді.
- ▶ Реттеуіштің әрбір басу іске қосылу нүктесіне ауысып, берілген жылдамдықты келесі ондық спидометрге дейін өзгертеді (км/сағ).
Ең жоғары реттелетін жылдамдық автокөлік моделіне байланысты болады.
- ▶ Іске қосу нүктесіне дейін реттегішті басыңыз және ұстап тұрыңыз, автокөлік газ басқысын баспай тездетеді немесе баяулайды.

Қос позициялы қосқышты босатқаннан кейін қол жеткізілген жылдамдық сақталады. Іске қосылу нүктесін басқан кезде автокөліктің қарқынды үдеуі жүреді.

Круиз-бақылау жұмысын жалғастыру

Круиз-бақылаудың үзілген жұмысын сақталған жылдамдықты тудырып жалғастыруға болады. Сақталған жылдамдықты шақырар алдында алдында ағымдағы және сақталған жылдамдық арасындағы айырмашылық тым үлкен емес екеніне көз жеткізіңіз.

Өйтпесе, бұл жағымсыз тежеуге немесе жеделдетуге әкелуі мүмкін.

RES CNCL Үзіліске қойылған жүйеде мына батырманы басыңыз.

Круиз-бақылау жұмысы сақталған мәндермен жалғасады.

Жадқа жазылған жылдамдық мәні өшіріледі және одан әрі қалпына келтірілмейді:

- ▶ Жүйені өшірген кезде.
- ▶ Қозғалуға дайындықты өшіру кезінде.

Аспаптар комбинациясында индикация

Спидометрдегі индикация



- ▶ Жасыл таңбалау: жүйе белсенді, таңбалау берілген жылдамдықты көрсетеді.
 - ▶ Қызғылт/ақ таңбалау: жүйенің жұмысы үзілді, таңбалау сақталған жылдамдықты көрсетеді.
- ▶ Таңбалау жоқ: жүйе өшірілген.

Бақылау шамы



- ▶ Жасыл бақылау шамы: жүйе белсенді.
 - ▶ Сұр бақылау шамы: жүйенің жұмысы үзілді.
- ▶ Бақылау шамы жоқ болса: жүйе сөндірілген.

Күй индикациясы



Белгіленген шекті жылдамдықты индикациялау біраз уақыттан кейін өшеді.

Виртуалды дисплейдегі көрсеткіштер

Жүйенің кейбір ақпараты виртуалды дисплейде көрсетілуі мүмкін.



Символ орнатылған жылдамдыққа жеткенде көрсетіледі.

Жүйе жұмысының физикалық шекарасы

Берілген жылдамдық көлбеу учаскелерде де сақталады. Егер қозғалтқыш қуаты жетпесе, көтеруде жылдамдық төмендеуі мүмкін.



Кейбір жағдайларда ECO PRO қозғалыс режимінде, мысалы, төмендеу немесе көтеру жылдамдығының жоғарылауы немесе төмендеуі мүмкін.

Stop&Go функциясы бар ACC белсенді круиз бақылау

Әрекет принципі

Осы жүйенің көмегімен рөлдік дөңгелектегі батырмалар арқылы алда келе жатқан автокөлікке дейін қажетті жылдамдық пен қашықтықты орнатуға болады.

Еркін жолақпен жүрген кезде берілген жылдамдық жүйемен ұсталады, бұл үшін автокөлік автоматты түрде айдайды немесе тежейді. Алдында қозғалып келе жатқан автокөлік болса, жүйе автокөліктің жылдамдығын алдыда қозғалып келе жатқан автокөлікке дейінгі берілген қашықтықты ұстап тұратындай етіп реттейді. Жылдамдықтың бейімделуі берілген мүмкіндіктер шеңберінде орындалады.

Жалпы ережелер

Алда келе жатқан автокөліктерді тану үшін алдыңғы бамперде радиолокациялық бергіш және артқы көріністің ішкі айнасындағы камера орнатылған.

Круиз-бақылау параметрлері автокөлікті реттеуге байланысты белгілі бір түрде өзгеруі мүмкін, мысалы, ECO PRO қозғалыс режимінде жеделдету аз болса.

Қашықтық бірнеше сатыда реттелуі мүмкін және қауіпсіздік тұрғысынан сәйкес жылдамдыққа байланысты.

Егер алдыда қозғалатын автокөлік толық тоқтағанға дейін тежесе және қысқа уақыттан кейін қайтадан қозғалатын болса, жүйе бұл берілген шеңберде ойнай алады.

Қауіпсіздік техникасы ережелері

ЕСКЕРТУ

Жүйе жүргізушіні жол қозғалысы жағдайын дұрыс бағалау үшін жеке жауапкершіліктен босатпайды. Жұмыстағы шектеулерге байланысты жүйе жүргізушінің қатысуынсыз барлық жол жағдайларына тиісті түрде жауап бере алмайды. Авария болу қаупі бар. Жолда жүру мәнерін бейімдеңіз. Жол жағдайын қадағалаңыз және тиісті жағдайларда дереу әрекет етіңіз.

ЕСКЕРТУ

Бекітілмеген автокөлік орнынан шығып, сырғып кетуі мүмкін. Авария болу қаупі бар. Автокөліктен шығар алдында автокөлікті сырғып кетуден бекітіңіз.

Автокөлік сырғанаудан бекітілгеніне көз жеткізу үшін мыналарды орындаңыз:

- ▷ Тұрақ тежегішін тартыңыз.
- ▷ Көтерілу немесе төмен түсу кезінде алдыңғы дөңгелектерді жаяу-жолдың шетіне қарай бұраңыз:
- ▷ Көтерілу немесе төмен түсу кезінде автокөлікті қосымша бекітіңіз, мысалы, сырғанауға қарсы тіреуіш арқылы.

ЕСКЕРТУ

Берілген жылдамдық кездейсоқ дұрыс орнатылмаған немесе шақырылған болуы мүмкін. Авария болу қаупі бар. Жолдағы жағдайға қойылатын жылдамдықты бейімдеңіз.

Жол жағдайын қадағалаңыз және тиісті жағдайларда дереу әрекет етіңіз.

 **ЕСКЕРТУ**

Басқа автокөліктерге қатысты жылдамдықты тым үлкен айырмашылыққа байланысты авария болу қаупі, мысалы, келесі жағдайларда:

- ▷ Баяу жүріп келе жатқан автокөлікке жылдам жақындау.
- ▷ Алда келе жатқан көлік құралын сіз қозғалып келе жатқан жолаққа кенеттен бағытын өзгертуі.
- ▷ тоқтап тұрған автокөлікке жылдам жақындау.

Жарақат алу немесе өмірге қауіп бар. Жол жағдайын қадағалаңыз және тиісті жағдайларда дереу әрекет етіңіз.

Шолу

Рөлдік дөңгелектегі батырмалар

Кнопка Функция



Круз-бақылау жұмысын қосу / сөндіру, [235-бетті](#) қараңыз.



Круз-бақылау жұмысын тоқтату, [235-бетті](#) қараңыз.



Бір жолақта қозғалыс кезінде рөлдік басқару және көмек жүйесі ассистентсіз:

қашықтықты арттыру, [237-бетті](#) қараңыз.



Рөлдік басқару ассистентімен және бір жолақта қозғалыс кезінде көмек жүйесінсіз:

қашықтықты реттеу, [236-бетті](#) қараңыз.

Кнопка Функция



Рөлдік басқару ассистентімен және бір жолақта қозғалыс кезінде көмек жүйесімен: қашықтықты реттеу, [236-бетті](#) қараңыз.



Реттегіш: Жылдамдықты баптау, [236-бетті](#) қараңыз.

Жылдамдықты шектеуді бақы-лау жүйесі ұсынылған жылдам-дықты қолдану, [241-бетті](#) қараңыз.



Рөлдік басқару ассистентімен және бір жолақта қозғалыс кезінде көмек жүйесімен:

Рөлдік басқару ассистентін және тығында қозғалыс ассистентімен бір жолақта қозғалыс кезінде көмек жүйесін қосу / сөндіру, [243-бетті](#) қараңыз.

Радиолокациялық бергіш

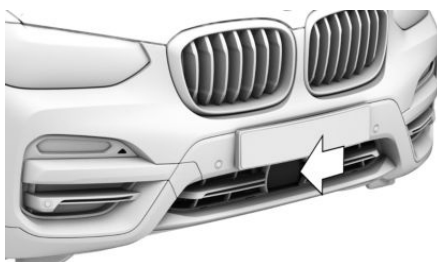

Радиолокациялық бергіш алдыңғы бамперде орналасқан.

Радиолокациялық бергіш таза болуы тиіс және оның алдында кедергілер болмауы керек.



Бейнекамера

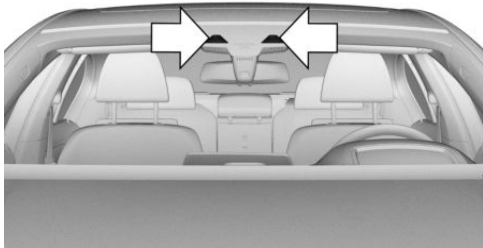

Камера ішкі айна аймағында орналасқан. Артқы көріністің ішкі айнасының алдында маңдай әйнегі таза болуы тиіс және жабық болмауы тиіс.

Қолдану аймағы

Оңтайлы қолдану аймағы жетілдірілген жолдарда болады.

Ең төменгі орнатылатын жылдамдық 30 км/сағ құрайды.

Ең жоғары орнатылатын жылдамдық 210 км / сағ құрайды.

Круиз-бақылауға ауысқаннан кейін қашықтықты реттеместен, сондай-ақ берілген жылдамдықтың неғұрлым жоғары мәндерін таңдауға болады.

Жүйені тұрақ кезінде де белсендіруге болады.

Круиз-бақылау жұмысының үзілуі және қосу / сөндіру

Қосу



Рөлдік дөңгелектегі батырманы басыңыз.

Бақылау шамдары аспаптар комбинациясында жанады және спидометрдегі белгі ағымдағы жылдамдықпен тұрады.

Круиз-бақылау қосылған. Жүйе қозғалыс жылдамдығын қолдайды және оны берілген жылдамдық ретінде есте сақтайды.

Қажет болған жағдайда DSC динамикалық тұрақтылық жүйесі қосылады.

Өшіру

Тоқтату кезінде сөндіргенде тежегіш басқысын бір уақытта басыңыз.



Рөлдік дөңгелектегі батырманы басыңыз.

Индикация сөнеді. Сақталған жылдамдық жойылады.

Қолмен үзу



Белсенді күйде болғанда рөлдік дөңгелектегі батырманы басыңыз.

Тоқтаған кезде үзілген жағдайда бір мезгілде тежегішті басыңыз.

Автоматты үзу

Жүйе келесі жағдайларда жұмысты автоматты түрде тоқтатады:

- ▶ Жүргізуші тежегішті басса.
- ▶ Селектор иінтірегін D күйінен ауыстырған жағдайда.
- ▶ DTC тарту күші динамикалық басқару жүйесі белсендірілсе немесе DSC тұрақтылық динамикалық бақылау жүйесі деактивацияланса.
- ▶ DSC орнықтылығын динамикалық бақылау жүйесі қосылған кезде.
- ▶ Автокөлік тұрағы кезінде қауіпсіздік белдігі тағылып, жүргізушінің есігі ашық болса.
- ▶ Егер жүйе ұзақ уақыт бойы объектілерді танымаса, мысалы, жиегі шектелмеген аз жүретін жолдарда.
- ▶ Егер радар радиолокациялық сбергіш дұрыс жұмыс істемесе, мысалы, ластанған немесе қатты жауын шашын кезінде.



- ▷ Ұзақ тұрақтан кейін, егер жүйе автокөлікті тежеуді толық тоқтағанға дейін орындаған жағдайда.

Жылдамдықты баптау

Жылдамдықты ұстап тұру және сақтау

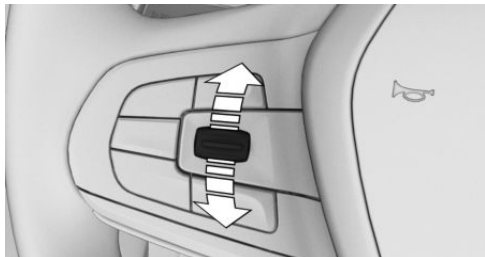

Үзілген күйдегі екі позициялы ауыстырып қосқышты бір рет жоғары немесе төмен басыңыз.

Жүйе қосылған кезде ағымдағы қозғалыс жылдамдығы берілген жылдамдық ретінде ұстап тұрады және сақталады.

Сақталған жылдамдық спидометрде және қысқа уақыт аспаптар комбинациясында көрсетіледі, [238](#)-бетті қараңыз.

Қажет болған жағдайда DSC динамикалық тұрақтылық жүйесі қосылады.

Жылдамдықты өзгерту

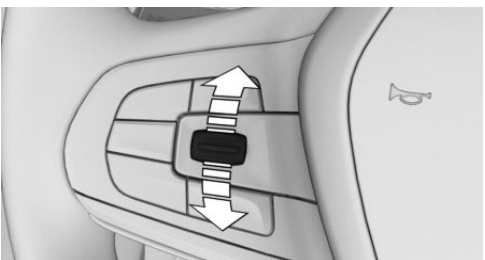

Қажетті жылдамдық орнатылғанға дейін жоғары немесе төмен реттегішті басыңыз.

Белсенді жағдайда жылдамдықтың соңғы көрсетілген мәні жадта сақталады және бос жолақпен қозғалғанда сақталады.

- ▷ Реттеуішті іске қосу нүктесіне дейін әрбір басу 1 км/сағ-ға қойылатын жылдамдықты арттырады немесе төмендетеді.
- ▷ Реттеуіштің әрбір басу іске қосылу нүктесіне ауысып, берілген жылдамдықты келесі ондық спидометрге дейін өзгертеді (км/сағ).

Өрекетті қайталау үшін реттеуішті осы күйінде ұстаңыз.

Қашықтықты реттеу

Жалпы ережелер

Қашықтықты орнату ағымдағы пайдаланылатын жүргізуші профилі үшін сақталады.

Қауіпсіздік техникасы бойынша нұсқау

ЕСКЕРТУ

Жүйе жүргізушіні жеке жауапкершіліктен босатпайды. Жүйенің жұмысындағы шектеулерге байланысты кеш тежелуі мүмкін. Авария болу немесе мүліктің зақымдану қаупі бар. Жол жағдайын мұқият қадағалаңыз. Қашықтықты жолдағы жағдайға және ауа райы жағдайларына бейімдеңіз және қажет болған жағдайда тежеу арқылы қауіпсіз қашықтықты сақтаңыз.

Бір жолақта қозғалғанда рөлдік басқару және көмек жүйесі ассистентсіз: қашықтықты қысқарту



Қажетті қашықтық орнатылғанға дейін батырманы басыңыз.

Таңдалған күйі аспаптар комбинациясында көрсетіледі, [238](#)-бетті қараңыз.



Бір жолақта қозғалғанда рөлдік басқару және көмек жүйесі ассистентсіз: қашықтықты ұлғайту



Қажетті қашықтық орнатылғанға дейін батырманы басыңыз.

Таңдалған күйі аспаптар комбинациясында көрсетіледі, 238-бетті қараңыз.

Бір жолақта қозғалыс кезінде рөлдік басқару және көмек жүйесінің ассистентімен: қашықтықты орнату



Қажетті қашықтық орнатылғанға дейін батырманы басыңыз.

Круз-бақылау жұмысын жалғастыру

Тоқтатылған круз-бақылау жұмысын сақтау жылдамдығын тудырып жалғастыруға болады.

Сақталған жылдамдықты шақырар алдында ағымдағы және сақталған жылдамдық арасындағы айырмашылық тым үлкен емес екеніне көз жеткізіңіз. Әйтпесе, бұл жағымсыз тежеуге немесе жеделдетуге әкелуі мүмкін.



Үзіліске кідірілген жүйеде батырманы басыңыз.

Круз-бақылау жұмысы сақталған мәндермен жалғасады.

Жадқа жазылған жылдамдық мәні өшіріледі және одан әрі қалпына келтірілмейді:

- ▶ Жүйені өшіргенде.
- ▶ Қозғалуға дайындықты өшіру кезінде.

Қашықтықты реттеп / реттемей круз-бақылау режимдерінің арасында ауысу

Қауіпсіздік техникасы бойынша нұсқау



ЕСКЕРТУ

Жүйе алдыңғы қозғалып келе жатқан көліктерге жауап бермейді, тек берілген жылдамдықты сақтайды. Авария болу немесе мүліктің бүліну қаупі бар. Орнатылған жылдамдықты жолдағы жағдайға бейімдеп, қажет болған жағдайда тежеңіз.

Қашықтықты реттемей круз-бақылауға ауысу

Қосылған круз-бақылаумен қозғалыс кезінде қашықтықты реттеуді қосуға және өшіруге болады.



Бір жолақта қозғалғанда рөлдік басқару ассистентімен және көмек жүйесімен бірге: батырманы басып, ұстап тұрыңыз.



Бір жолақта қозғалғанда рөлдік басқару және көмек жүйесі ассистентсіз: батырманы басу арқылы ұстап тұрыңыз.



Батырманы басып, ұстап тұрыңыз. Қашықтықты реттеумен круз-бақылауға қайта ауысу үшін қайтадан батырманы басыңыз.

Ажыратқаннан кейін автоматты диагнос-тика жүйесінің хабары көрсетіледі.

Аспаптар комбинациясында индикация

Спидометрдегі индикация



- ▷ Жасыл таңбалау: жүйе белсенді, таңбалау берілген жылдамдықты көрсетеді.
- ▷ Қызғылт/ақ таңбалау: жүйенің жұмысы үзілді, таңбалау сақталған жылдамдықты көрсетеді.

▷ Таңбалау жоқ: жүйе өшірілген.

Күй индикациясы



Таңдалған жылдамдық біраз уақыттан кейін.

КҚ дейінгі қашықтық

Алда келе жатқан көлік құралына дейін таңдалған қашықтық көрсетіледі.

Пикто-
грамма

Сипаты

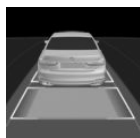

Қашықтық 1



Қашықтық 2

газ басқысын немесе ауыстырып қосқышты қысқа басу.



Қашықтық 3

Спидометрдің шамамен жарты мәніне метрмен сәйкес келеді. Жүйені бірінші рет қосқан кезде орнатылған.

Пикто-
грамма

Сипаты

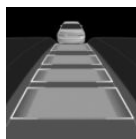

Қашықтық 4



Жүйенің жұмысы үзілді.

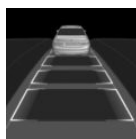

Газ басқысын басқанда, қашықтықты реттеу индикациясының болмауы.

Танылған автокөлік

Пикто-
грамма

Сипаты

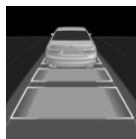

Жасыл символ:
Алда келе жатқан көлік құралы анықталды. Жүйе алда келе жатқан автокөлікке дейінгі қашықтықты қолдайды.

Қашықтықтың индикаторындағы шыққан автокөліктің белгішесі танылған көлік құралының орнынан түскенін көрсетеді. Жылдамдату үшін ACC белсендіріңіз, мысалы,



Бақылау/сигнал шамдары

Пикто-грамма	Сипаты
	<p>Автокөлік белгішесі жыпылықтайды:</p> <p>Жүйенің жұмысы үшін қажетті жағдайлар жасалмаған.</p> <p>Жүйе деактивацияланған, алайда тежегіш басқысын немесе газ басқысын басу арқылы белсенді араласуға дейін тежеуді орындайды.</p>
	<p>Автокөлік белгішесі мен қашықтық жолағы қызыл жарықпен жыпылықтайды және дыбыстық сигнал береді:</p> <p>Тоқтаңыз және қажет болса айналып өту маневрін орындаңыз.</p>

Виртуалды дисплейдегі көрсеткіштер

Берілетін жылдамдық

Жүйенің кейбір ақпараты виртуалды дисплейде көрсетілуі мүмкін.



Символ орнатылған жылдамдыққа жеткенде көрсетіледі.

Қашықтық туралы ақпарат



Символ алдында келе жатқан автокөлікке дейінгі қашықтық тым аз болған жағдайда көрсетіледі.

Қашықтық туралы ақпарат келесі жағдайларда белсенді:

- ▷ Берілген жылдамдықты қолдау жүйесі өшірілді.
- ▷ Виртуалды дисплейде индикация таңдалған, [174-бетті](#) қараңыз.
- ▷ Қашықтық тым аз.

- ▷ Жылдамдығы шамамен 70 км/сағ жоғары.

Жүйе жұмысының физикалық шекарасы

Радиолокациялық бергіштің жұмыс істеу диапазоны

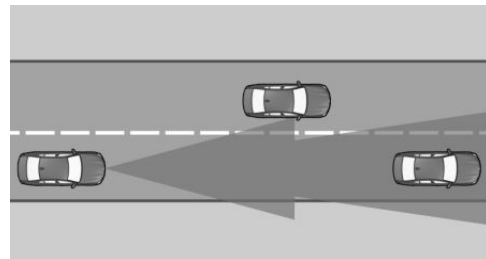

Жүйенің кедергілерді табуының сенімділігі және автоматты тежеу мүмкіндігі шектеулі. Мысалы, шығатын екі дөңгелекті көлік құралдары танылмауы мүмкін.

Баяулатып тежеу

Жүйе келесі жағдайларда автокөлік қозғалысын баяулатады:

- ▷ Жаяу жүргіншілер немесе жол қозғалысына ұқсас баяу қатысушылар алдында.
- ▷ Бағдаршамның қызыл жарығында.
- ▷ Автокөлік жақындап келе жатқанда.
- ▷ Қарсы көлік келе жатқан кезінде.



Бағытын өзгертетін автокөліктер

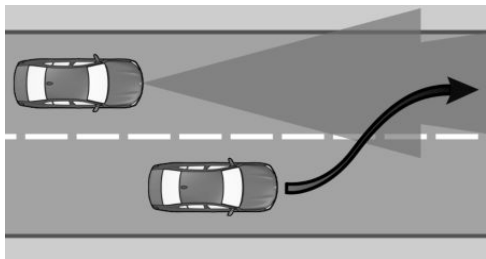

Жүйе сол жолақта толық болған жағдайда ғана алдыңғы көлік құралын анықтайды.

Алдында жүріп келе жатқан көлік құралын сіздің қозғалыс жолағына кенеттен қайта салған кезде жүйе берілген қашықтықты өз бетінше қалпына келтіруге қабілетсіз болуы мүмкін. Жылдамдықтың жоғары айырмасы кезінде, мысалы, жүк автокөлігіне жылдам жақындағанда, алдыда жүріп келе жатқан автокөлікке дейін таңдалған қашықтықты қалпына келтіру мүмкін емес. Егер жүйе алда келе жатқан көлік құралын сенімді таныса, ол жүргізушіні айналып өтетін маневр жасауға немесе тежеуге шақырады.

Бұрылыстардан өту

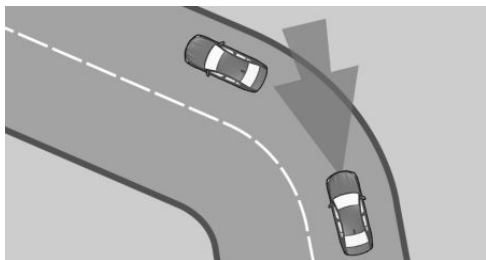

Егер қалаулы жылдамдық оны өту үшін тым үлкен болса, жүйе сәл бұрылыс жылдамдығын азайтады, бірақ ол бұрылыс сипатын болжай алмайды. Сондықтан қалыпты жылдамдықпен бұрылуға тырысыңыз.

Жүйенің шектеулі тану диапазоны бар. Тік бұрылыстар орындарында алда келе жатқан автокөлік танылмайтын немесе елеулі кешігумен танылатын жағдайлар туындауы мүмкін.

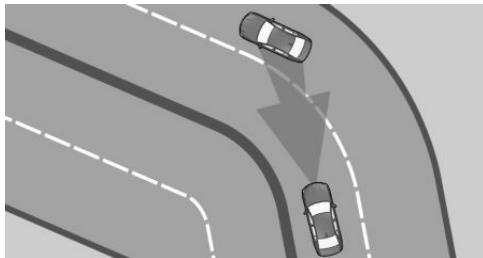

Бұрылыстың басында жүйе көршілес қатарда қозғалатын автокөлікке қысқа мерзімді әрекет ете алады. Автокөлікті жүйемен тежеуді қысқа жылдамдатумен өтеуге болады. Акселератор басқысын босатқаннан кейін жүйе белсенді жағдайға оралып, жылдамдықты өз бетінше реттейді.

Қозғалыстың басталуы

Автокөлік орнынан автоматты түрде қозғалу мүмкін емес, мысалы, келесі жағдайларда:

- ▷ Тік көтерілетін жерде.
- ▷ Жолдағы төбенің алдында
- ▷ Ауыр тіркеме болған кезде. Бұл жағдайларда газ басқысын басыңыз.

Ауа райы жағдайлары

Қолайсыз ауа райы немесе нашар жарық кезінде келесі шектеулер болуы мүмкін:

- ▷ Автокөліктерді тануы нашарлауы.
- ▷ Танылған автокөліктерге байланысты жүйенің жұмысындағы қысқа мерзімді үзілістер.

Қолайсыз ауа райы немесе нашар жарық үлгілері:



- ▶ Дымқылдық.
- ▶ Қар жауу.
- ▶ Сулы қар.
- ▶ Тұман.
- ▶ Контурлы жарық.

Жолдағы жағдайды ескере отырып, рөлге сақ болыңыз. Қажет болған жағдайда дереу әрекет етіңіз, мысалы, тежеуді, бұруды немесе айналып өту маневрін орындаңыз.

Қозғалтқыш қуаты

Берілген жылдамдық көлбеу учаскелерде де сақталады. Егер қозғалтқыш қуаты жетпесе, көтеруде жылдамдық төмендеуі мүмкін.

Кейбір жағдайларда ECO PRO қозғалыс режимінде, мысалы, төмендеу немесе көтеру жылдамдығының мақсатты артуы немесе төмендеуі мүмкін.

Ақаулық

Егер радиолокациялық бергіш дұрыс реттелмеген болса, жүйе қосылмайды, ол мысалы, тұрақ кезінде автокөлікке зақым келуі мүмкін салдары болуы мүмкін.

Жүйе істен шыққан жағдайда, автоматты диагностикалық жүйе туралы хабарлама көрсетіледі.

Жүйені өндірушінің сервистік серіктеске, басқа сервистік серіктеске немесе АТҚС қызметкерлеріне тексеруге беріңіз.

Тұрған автокөліктерге кіргенде тану және ден қою функциясы келесі жағдайларда шектелуі мүмкін:

- ▶ Камераны калибрлеу кезінде тікелей автокөлік жеткізілгеннен кейін.
- ▶ Камераның істен шығуы немесе ластануы кезінде. Автоматты диагностика жүйесінің хабары көрсетіледі.

Жылдамдықты шектеуді бақылау жүйесі

Жалпы ережелер

Егер автокөліктегі жүйелер, мысалы, Speed Limit Info, жол учаскесіндегі жылдамдықты шектеудің өзгеруін анықтаса, бұл жаңа жылдамдық мәні жаңа қойған жылдамдық мәні ретінде қабылдау үшін ACC белсенді круиз-бақылау жүйесі

ұсынылады. Жылдамдық мәнін қабылдау үшін круиз-бақылау іске қосылуы тиіс.

Жылдамдықты белсендірілген қолмен шектеген кезде шекті жылдамдық ретінде жаңа мән ұсынылады, [228-бетті](#) қараңыз.

Қауіпсіздік техникасы ережелері

ЕСКЕРТУ

Бұл жүйе жүргізушіні жол қозғалысы жағдайын дұрыс бағалау үшін жеке жауапкершіліктен босатпайды. Жұмыстағы шектеулерге байланысты жүйе жүргізушінің қатысуынсыз барлық жол жағдайларына тиісті түрде жауап бере алмайды. Авария болу қаупі бар. Көлік жүргізу мәнеріңізді жолдағы жағдайға бейімдеңіз. Жол қозғалысының жағдайын қадағалаңыз және тиісті жағдайларда бірден әрекет етіңіз.

ЕСКЕРТУ

Орнатылған жылдамдық кездейсоқ дұрыс орнатылмаған немесе шақырылған болуы мүмкін. Авария болу қаупі бар. Орнатылған жылдамдықты жолдағы жағдайға бейімдеңіз. Жол қозғалысының жағдайын қадағалаңыз және тиісті жағдайларда бірден әрекет етіңіз.



Шолу

Рөлдік дөңгелектегі реттегіш

Реттегіш Функция



Ұсынылған жылдамдықты қабылдау, [242](#)-бетті қараңыз.

Ұсынылған жылдамдықты қабылдамау, [242](#)-бетті қараңыз.

Қосу / сөндіру

IDrive арқылы:

1. „Менің автокөлігім“
2. „Автокөлік параметрлері“
3. „Speed LimitAssist“
4. „Speed LimitAssist“

Аспаптар комбинациясында индикация

Пикто- Функция грамма



Егер жүйе мен круиз-бақылау қосылған болса, аспаптар комбинациясында тиісті хабарлама көрсетіледі.

Бақылау шамы жасыл түспен жанады:жылдамдық шектеулерін бақылау жүйесі белсендірілген және танылған жылдамдық шектеулері белсендірілген круиз-бақылау үшін қабылдануы мүмкін.



Бақылау шамы жасыл түспен жанады:жылдамдық лимитін бақылау жүйесі іске қосылды және жылдамдықты қолмен шектегіш үшін жылдамдықтың танылған шектеулері қабылдануы мүмкін.

Пикто- Функция грамма



Жасыл жиегі бар символ: жылдамдықтың шектелуінің жедел әрекеті анықталған өзгеруі.

Символ артындағы қашықтық бойынша деректер жылдамдықты шектеудің алдағы өзгеруі мүмкін сигнал береді.



Жасыл нұсқар жаңа жылдамдық мәні белгіленген жылдамдықтан жоғары екенін көрсетеді. Спидометрге қосымша ағымдағы жылдамдық пен жаңа жылдамдық арасындағы аймақ жасыл түспен бөлінеді.



Жасыл нұсқар жаңа жылдамдық мәні белгіленген жылдамдықтан төмен екенін көрсетеді. Спидометрге қосымша ағымдағы жылдамдық пен жаңа жылдамдық арасындағы аймақ жасыл түспен бөлінеді.

Ұсынылған жылдамдықты қабылдау

Сол реттегішті жасыл бағыттағыштың бағытына сәйкес рөлдік дөңгелекте жылдам көтеріңіз немесе түсіріңіз. Жаңа жылдамдық мәні қолданылады. Спидометрдегі жасыл таңбалау өшіріледі.

Ұсынылған жылдамдықты қабылдамау

Жасыл көрсеткі бағытына қарсы реттегішті жылдам басыңыз.



Жылдамдықты реттеуді баптау

Жылдамдықты шектеуді дәл қолдануды немесе -15 км/сағ-дан +15 км/сағ-ға дейін шектеуді орнатуға болады.

IDrive арқылы:

1. „Менің автокөлігім“
2. „Автокөлік параметрлері“
3. „Speed Limit Assist“
4. „Бейімдеу ұсынысы:“
5. Қажетті баптауды орындаңыз.

Жүйе жұмысының физикалық шекарасы

Жылдамдық шектеулерін бақылау жүйесі Speed Limit Info жүйесіне негізделген, сондықтан Speed Limit Info жүйесінің жұмысындағы шектеулерді ескеріңіз, [168-бетті](#) қараңыз.

Елге байланысты тиісті жылдамдық шектеулерін қолдану мүмкін емес немесе шектелген, мысалы, навигация жүйесінен жылдамдық туралы деректер.

Рөл. басқару ассист. немесе бір жолақта қозғалғандағы көмек жүйесі.

Әрекет принципі

Жүйе жүргізушіге автокөлікті қозғалыс жолағында ұстап тұруға көмектеседі. Бұл үшін жүйе рөлдік дөңгелектің қозғалысын қолдайды, мысалы, бұрылысты өту кезінде.

Жалпы ережелер

Жүйе бес радиолокациялық бергіштер мен бейнекамералардың көмегімен жолақтың және алдында жүріп келе жатқан автокөліктің шектеу жағдайын анықтайды.

Жылдамдыққа байланысты жүйе жолақтың шектеулері бойынша және алда келе жатқан автокөлікке бағдарланады.

Рөлдік дөңгелектегі бергіштер рөлдік дөңгелектің жүргізушісі қатысты ма екенін анықтайды.

Қауіпсіздік техникасы бойынша нұсқау

ЕСКЕРТУ

Бұл жүйе жүргізушіні жол қозғалысы жағдайын дұрыс бағалау үшін жеке жауапкершіліктен босатпайды. Пайдаланудағы шектеулерге байланысты, жүйе барлық трафик жағдайларына драйвердің араласуынсыз тиісті түрде жауап бере алмайды. Авария болу қаупі бар. Көлік жүргізу мәнеріңізді жолдағы жағдайға бейімдеңіз. Жол қозғалысының жағдайын қадағалаңыз және тиісті жағдайларда бірден әрекет етіңіз.

Шолу

Рөлдік дөңгелектегі батырма

Батырма Функция



Рөлдік басқару ассистентін және кептелісте қозғалыс ассистентімен бір жолақта қозғалыс кезінде көмек жүйесін қосу /сөндіру, [244-бетті](#) қараңыз.

Радиолокациялық бергіштер

Радиолокациялық бергіштер бамперде орналасқан.

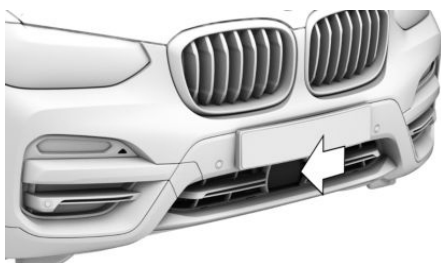

Бампер алдыңғы ортасында.



Бампер алдыңғы жағында бүйірінде.

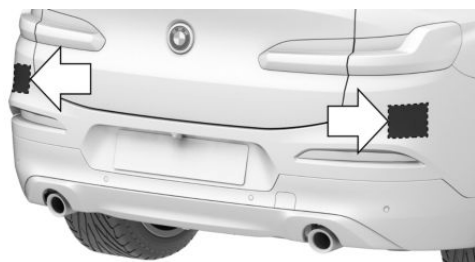

Бампер артқы жағында.

Радиолокациялық бергіштер аймағындағы бампер таза болуы тиіс және оның алдында кедергілер болмауы тиіс.

Бейнекамера

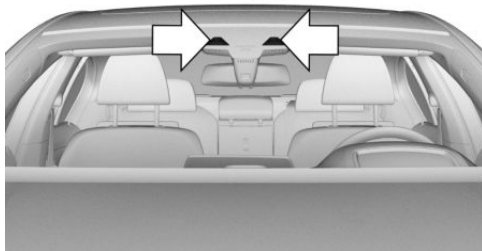

Камера ішкі айна аймағында орналасқан.

Артқы көріністің ішкі айнасының алдында маңдай әйнегі таза болуы тиіс және жабық болмауы тиіс.

Жұмыс үшін қажетті жағдайлар

- ▷ Жылдамдығы 210 км / сағ кем.
- ▷ Қозғалыс жолағының жеткілікті ені.
- ▷ Жылдамдығы 70 км/сағ астам: екі жағынан жолақтың шектелуі танылады.
- ▷ Жылдамдығы сағатына 70 км-ден кем: екі жағынан жолақтың шектелуі немесе алда келе жатқан автокөлік.
- ▷ Қолдар рөлдік дөңгелектің жиегінде.
- ▷ Жеткілікті бұрылу радиусы.
- ▷ Қозғалыс жолағының ортасындағы қауіптер.
- ▷ Бұрылу көрсеткіштері өшірулі.
- ▷ Автокөлік жеткізілгеннен кейін тікелей бейнекамераны калибрлеу аяқталды.

Қосу / сөндіру

Қосу



Рөлдік дөңгелектегі батырмасын басыңыз.



Рөлдік дөңгелектің белгішесі сұр түспен жанады.

Жүйе дайындық режимінде болады және рөл қозғалысын орындамайды.

Егер жұмыс үшін қажетті жағдайлар орындалса, жүйе автоматты түрде қосылады, 244-бетті қараңыз.



Рөлдік дөңгелек белгішесі жасыл түсті жанады.

Жүйе белсенді.

Жүйе іске қосылған кезде қаладағы тежеу функциясы бар адамдарды тану туралы ескерту және бүйірлік соқтығысу туралы ескерту белсенді болады.

Сөндіру



Рөлдік дөңгелектегі батырмасын басыңыз. Индикатор сөнеді.

Жүйе рөлдің қосалқы қозғалысын орындамайды.

Автоматты үзілу

Жүйе келесі жағдайларда жұмысты автоматты түрде үзеді:

- ▶ 210 км / сағ астам жылдамдық кезінде.
- ▶ Рөл дөңгелегін босату кезінде.
- ▶ Басқаруға елеулі араласу кезінде.
- ▶ Өз қозғалыс жолағынан кеткен кезде.
- ▶ Бұрылыс көрсеткіші қосылған кезде.
- ▶ Тым тар қозғалыс жолағында.
- ▶ Егер белгілі бір уақыт жолақтың шектелуі танылмаса және алда келе жатқан автокөлік болмаса.



Рөл дөңгелегінің белгішесі сұр түспен жанады.

Жүйе дайындық режимінде болады және рөл қозғалысын орындамайды.

Егер жұмыс үшін қажетті жағдайлар орындалса, жүйе автоматты түрде қосылады, 244-бетті қараңыз.

Аспаптар комбинациясында индикация

Пиктограмма

Сипаты



Рөлдік дөңгелек белгішесі сұр түсті:
Жүйе жұмысқа дайын.



Рөлдік дөңгелек белгішесі жасыл түсті:
Жүйе белсенді.



Рөлдік дөңгелек белгішесі сары түспен жыпылықтайды, жағдайға байланысты сигнал естіледі:

T / c өткізу шектеуі ауыстырылды.

Бұл жағдайда рөлдік дөңгелек дірілдейді.



Рөлдік дөңгелек сары түспен жанады, жағдайға байланысты сигнал естіледі:
Жүйені өшіру қажет.



Рөл дөңгелегі қызыл, сигнал беріледі:
Жүйе өшіріледі.



Рөл дөңгелегі белгішесі және шектеу белгішесі жасыл түсті:
Жүйе жүргізушіге көлікті жолақта ұстауға көмектеседі.

**Пикто-
грамма** **Сипаты**



Рөл дөңгелегі белгішесі жасыл, ал шектеу белгішесі сұр:

Егер жолақтың шектелуі танылмаса, автокөлік алда келе жатқан автокөліктен кейін жүреді.

Бұрылыстардағы рөлді күшейткіштің шектеріне жағдайға байланысты қол жеткізілді.



Рөл дөңгелегінің белгісі сары түсті:

Қолдар рөл дөңгелегін ұстамайды. Жүйе қайтадан белсенді.



Рөлдік дөңгелек белгішесі қызыл түсте жанады, сигнал естіледі:

Қолдар рөл дөңгелегін ұстамайды. Жүйені өшіру қажет.

Жүйе рөлдің қосалқы қозғалысын орындамайды.

Белсенді круиз-бақылау кезінде жүйе қажет болған жағдайда жылдамдықты төмендетеді.

Жұмыс үшін қажетті жағдайлар

- ▷ Жолақта жүргізу және жүргізу ассистентінің жұмысы үшін шарттар орындалған, [244-бетті](#) қараңыз
- ▷ Конструктивті бөлуден жол бойынша сапар.
- ▷ Жолақтың шектеулері анықталды.
- ▷ Жолақтың ауысуы туралы ескерту және рөлдік басқаруға араласу қосылған, [206-бетті](#) қараңыз.
- ▷ Жылдамдығы 70 км/х бастап 180 км/х дейін.

Жолақтарды ауыстыру

1. Жол жағдайы жолақтың ауысуын жүзеге асыруға мүмкіндік беретініне көз жеткізіңіз.
2. Бұрылу сигналын қысқа уақытқа беру үшін іске қосу нүктесіне дейін қажетті бағытта бұрылыс көрсеткішін басыңыз, содан кейін оны басып ұстап тұрыңыз, [143-бетті](#) қараңыз.

Қысқа уақыттан кейін рөлді күшейткіштің қажетті бағытта жұмысы сезіледі.

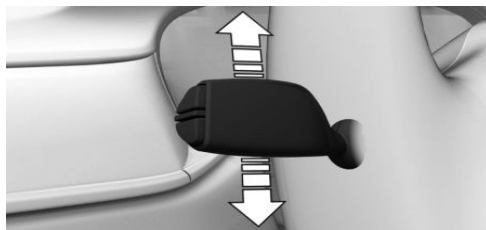

Жолақтарды ауыстырғаннан кейін жүйе жүргізушіге автокөлікті жаңа қозғалыс жолағында ұстауға көмектеседі.

Жолақтың ауысуын тоқтату

Егер бұрылыс көрсеткішінің иінтірегін тым ерте босатса, жүйе бастапқы қозғалыс жолағын сақтауға көмектеседі.

Виртуалды дисплейдегі көрсеткіштер

Жүйенің барлық ақпараты виртуалды дисплейде көрсетілуі мүмкін.

Қозғалыс жолағын ауыстыру ассистенті

Әрекет принципі

Жүйе көп жолақты қозғалысы бар жолдағы қозғалыс жолағын ауыстырған кезде жүргізушіге қосымша көмектеседі.



Жүйе жұмысының физикалық шекарасы

Жалпы ережелер

Белгілі бір жағдайларда жүйені іске қосу мүмкін емес және оны пайдалану мағынасы жоқ.

Қауіпсіздік техникасы бойынша нұсқау

ЕСКЕРТУ

Оның жұмысының шекараларына байланысты, жүйе дұрыс жұмыс істемеуі мүмкін немесе оны кешіктіріп немесе негізсіз орындауы мүмкін. Авария болу немесе мүліктің зақымдану қаупі бар. Жүйе жұмысының физикалық шектері бойынша нұсқауларды сақтаңыз және қажет болған жағдайда белсенді араласыңыз.

Рөлдік дөңгелекті қолмен ұстағанда

Келесі жағдайларда қолдың рөлдік дөңгелекпен байланысын бергіштер танымайды:

- ▷ Қолғап киген кезде.
- ▷ Рөлдің тысы болған жағдайда.

Тар қозғалыс жолақтары

Тар қозғалыс жолақтары бойынша жүргенде жүйені белсендіру мүмкін емес немесе оны пайдалану мағынасы жоқ, мысалы, келесі жағдайларда:

- ▷ Құрылыста.
- ▷ Авариялық жолдарды құру кезінде.
- ▷ Елді мекендерде.

Ауа райы жағдайлары

Қолайсыз ауа райы немесе нашар жарық кезінде келесі шектеулер болуы мүмкін:

- ▷ Автомкөліктерді танудың нашарлауы және жолақтың шектелуі.

- ▷ Танылған автокөліктерге байланысты жүйенің жұмысындағы қысқа мерзімді үзілістер.

Қолайсыз ауа райы немесе нашар жарық үлгілері:

- ▷ Дымқылдық.
- ▷ Қар жауу.
- ▷ Сулы қар.
- ▷ Тұман.
- ▷ Контурлық жарық.

Жолдағы жағдайды ескере отырып, рөлге сақ болыңыз. Қажет болған жағдайда дереу әрекет етіңіз, мысалы, тежеуді, бұруды немесе айналып өту маневрін орындаңыз.

PDC тұрақ кезінде авариялық жақындасу дабылдамасы

Әрекет принципі

PDC жүйесі тұрақ кезінде көмек көрсетеді. Автомкөлік алдында немесе оның артында кедергіге баяу жақындау туралы дыбыс сигналын және басқару дисплейінде индикация сигнал береді.

Тұрақ ассистентімен бірге: тұрақ ассистентінің бергіштерімен танылатын автокөліктің бүйіріндегі кедергілері туралы, қажет болған жағдайда бүйірлі басып өтуден қорғау функциясы ескертілуі мүмкін, [251](#)-бетті қараңыз.

Жалпы ережелер

Қашықтықты өлшеуге арналған ультратрадыбыстық бергіштер бамперде және қажет болған жағдайда автокөлікте бүйірінде болады.

Кедергілерге және қоршаған орта жағдайларына байланысты жүріс қоры шамамен 2 м құрайды.

Дыбыстық ескерту сигналы объектіге дейін 70 см қашықтықта соқтығысу қаупі кезінде беріледі.



Егер объект автокөліктің артында болса, онда дыбыстық ескерту сигналы шамамен 1,50 м қашықтықта беріледі.

Қауіпсіздік техникасы ережелері

ЕСКЕРТУ

Жүйе жүргізушіні жол жағдайын дұрыс бағалағаны үшін жеке жауапкершіліктен босатпайды. Жұмыстағы шектеулерге байланысты жүйе жүргізушінің қатысуынсыз барлық жол жағдайларына тиісті түрде жауап бере алмайды. Авария болу қаупі бар. Жолда жүру мәнерін бейімдеңіз. Жол жағдайын қадағалаңыз және тиісті жағдайларда дереу әрекет етіңіз.

ЕСКЕРТУ

Физикалық шарттар бойынша PDC тұрақ кезінде авариялық жақындасу дабылдамасының белсендірілген жүйесінде жоғары жылдамдыққа байланысты ескерту кешігуі мүмкін. Жарақат алу немесе мүлкті зақымдау қаупі бар. Объектіге жылдам жақындаудан аулақ болыңыз. PDC тұрақ кезінде авариялық жақындасудың сигнал беру жүйесі әлі белсенді емес.

Шолу

Автокөліктегі батырма



Тұрақ ассистентінің батырмасы

Ультрадыбыстық бергіштер

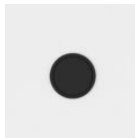

PDC жүйесінің ультрадыбыстық бергіштері, мысалы, бамперде.

Жұмыс үшін қажетті жағдайлар

Жүйе дұрыс жұмыс істеуі үшін:

- ▶ Бергіштерді, мысалы, велосипедке арналған жапсырмалар, бекіткіштермен жаппаңыз.
- ▶ Бергіштер таза ұсталуы тиіс және оның алдында кедергілер болмауы тиіс.

Қосу / сөндіру

Автоматты түрде қосу

Жүйе келесі жағдайларда автоматты түрде қосылады:

- ▶ Егер қозғалтқыш жұмыс істеп тұрған кезде селектор иінтірегі R күйіне ауысса.
- ▶ Танылған кедергілерге жақындағанда, егер жылдамдық 4 км/сағ аз болса. Іске қосу қашықтығы тиісті жағдайға байланысты.

Автоматты түрде қосукедергілерді тану кезінде қосуға және өшіруге болады.

IDrive арқылы:

1. „Менің автокөлігім“
2. „Автокөлік параметрлері“
3. „Тұрақ“
4. „PDC автомат.активациялау жүйесі“: жинақтауға байланысты.
5. „PDC автомат.активациялау жүйесі“

Ағымдағы пайдаланылатын жүргізуші профилі үшін баптау сақталады.



Жинақтауға байланысты бейнекамера-ның тиісті терезесі қосымша қосылады.

Алға жылжығанда автоматты түрде өшіріледі

Жүйе белгілі бір қашықтықты өткеннен кейін немесе белгілі бір жылдамдықты арттырған кезде ажыратылады.

Қажеттілік жағдайы туындаған кезде, жүйені қайтадан қосыңыз.

Қолмен қосу және сөндіру



тұрақ ассистенті батырмасын басыңыз.

▷ ҚОСУ: жарықдиоды жанады.

▷ СӨНДІРУ: жарықдиоды сөнеді.

Егер тұрақ ассистентінің батырмасын басқан кезде артқы жүрісті беру таңдалса, артқы көрініс бейнекамерасынан сурет бейнеленеді.

Ескерту

Дыбыс сигналдары

Жалпы ережелер

Кедергіге дейінгі қашықтық туралы тиісті динамиктен түсетін үзік дыбыстық сигнал сигнал береді. Егер жүйе кедергіні анықтаса, мысалы, сол жақ артынан сигнал артқы сол жақ динамиктен шығады.

Объектіге дейінгі қашықтық қысқа болса, интервал қысқа болады.

Егер танылған объектіге дейінгі қашықтық 25 см-ден кем болса, үздіксіз дыбыстық сигнал беріледі.

Егер объектілер бір мезгілде автокөліктің алдында және артында 25 см кем қашықтықта болса, үздіксіз өзгеретін сигнал беріледі.

Стептроник жүйесі бар беріліс қорабы: үзік және үздіксіз дыбыстық сигналдар селектор иінтірегін Р күйіне орнатқан кезде өшіріледі.

Үзік дыбыс сигналы автокөлік тұрағы кезінде біраз уақыттан кейін өшіріледі.

Дыбыс қаттылығы

PDC жүйесінің дыбыс қаттылығының және ойын-сауық жүйесінің дыбыс қаттылығының арақатынасын реттеуге болады.

IDrive арқылы:

1. „Менің автокөлігім“
2. „IDrive баптаулары“
3. „Дыбысталу“
4. „Дыбыс деңгейін реттеу“
5. „PDC“
6. Қалаған мәнді баптаңыз.

Ағымдағы пайдаланылатын жүргізуші профилі үшін баптау сақталады.

Визуалды ескерту



Объектіге жақындағанда басқару дисплейінде хабар жарық түсіріледі. Қашықтағы кедергілер сигнал бергенге дейін дисплейде көрсетіледі.

Сурет PDC қосылғаннан кейін, бірден дисплейге шығады.



Бергіштердің әрекет ету аймағы келесі түстермен көрсетіледі: жасыл, сары және қызыл.

Дисплейдегі орын жеткіліктілігін жақсы бағалау үшін тікелей деңгелектердің қозғалыс траекториялары көрсетіледі.

Егер артқы көрініс бейнекамерасынан сурет көрсетілсе, PDC жүйесіне немесе Қажет болған жағдайда, кедергілер белгісі бар басқа бейнеге ауысуға болады:

 „Артқы көрініс камерасы“

Қиылысатын қозғалыс туралы ескерту, [269-бетті](#) қараңыз: PDC жүйесінің жиынтығына байланысты, сондай-ақ артқы немесе алдыңғы жағынан жақын автокөліктер туралы ескерту пайда болады.

Тұрақ ассистентімен және Ступтроник жүйесі бар беріліс қорабымен: авариялық тежеу функциясы, Active PDC

Әрекет принципі

PDC авариялық тежеу функциясы тікелей соқтығысу қаупі кезінде авариялық тежеуді іске қосады.

Жалпы ережелер

Жүйенің жұмысындағы шектеулерге байланысты қақтығыстың алдын алуға болмайды.

Бұл функция жаяу жүргіншінің жылдамдығынан төмен жылдамдықпен артқы жүргенде немесе артқа жылжғанда қол жетімді.

Газ басқысына басу кезінде тежеу үзіледі.

Авариялық тежеуден кейін толық тоқтағанға дейін кедергілерді одан әрі сканерлеуді орындауға болады. Сканерлеу үшін акселератор басқысын сәл басыңыз және оны босатыңыз.

Акселератор басқысына қатты басқан кезде автокөлік әдеттегідей жүреді. Кез келген уақытта қолмен тежеу мүмкін болады.

Жүйе PDC жүйесінің ультрадыбыстық бергіштерін және тұрақ ассистентін пайдаланады.

Қауіпсіздік техникасы бойынша нұсқау

ЕСКЕРТУ

Жүйе жүргізушіні жол жағдайын дұрыс бағалағаны үшін жеке жауапкершіліктен босатпайды. Авария болу қаупі бар. Жолда жүру мәнерін бейімдеңіз. Сондай-ақ қоршаған жол жағдайын қадағалаңыз және тиісті жағдайларда дереу әрекет етіңіз.

Жүйені қосу / сөндіру

iDrive арқылы:

1. „Менің автокөлігім“
2. „Автокөлік параметрлері“
3. „Тұрақ“
4. „ActivePDC шұғыл тежелу“
5. „ActivePDC шұғыл тежелу“

Ағымдағы пайдаланылатын жүргізуші профилі үшін баптау сақталып қалады.

Жүйе жұмысының физикалық шекарасы

Жүйе пайдаланылмайды, мысалы, келесі жағдайларда:

- ▶ Түсу кезінде курстық орнықтылықтың белсенді жүйесі кезінде авариялық тежеу функциясы өшіріледі, [225-бетті](#) қараңыз.
- ▶ Тіркемемен қозғалған кезде.

Қажет болған жағдайда жүйені iDrive арқылы деактивациялау керек.



Тұрақ ассистенті бар: бүйірден басып кетуден қорғау

Әрекет принципі

Жүйе автокөлік бүйіріндегі кедергілер туралы ескертеді.

Жалпы ережелер

Жүйе PDC жүйесінің ультрадыбыстық бергіш-терін және тұрақ ассистентін пайдаланады.

Индикация

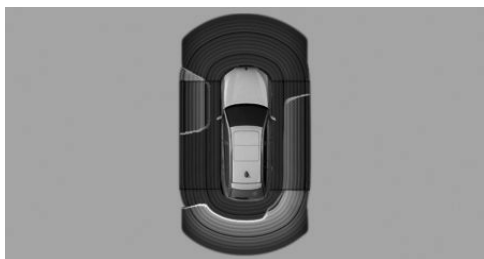

Шанақтың бүйір жағын қорғау үшін бөлінген кедергілер автокөліктің бүйірінде бейнеленеді.

- ▷ Түсті белгі: танылған кедергілер туралы ескерту.
- ▷ Сұр белгі, сызылған аймақ: кедергілер танылмаған.
- ▷ Белгінің болмауы, қара аймақ: аймақ жанында автокөлікті өлі танылмаған.

Бүйірлі басып кетуден қорғау шекаралары

Жүйе жүріп өту кезінде бергіштермен танылған тек қозғалмайтын кедергілерді көрсетеді.

Жүйе кедергі қозғалатынын танымайды. Белгілі бір уақыттан кейін тоқтаған кезде дисплейдегі белгі қара түске айналады. Автокөлік жанындағы аймақ қайтадан танылуы тиіс.

Тіркеме розеткасына қосылған кезде, бүйірлік басып кетуден қорғау мүмкіндігі жоқ.

Жүйе жұмысының физикалық шекарасы

Қауіпсіздік техникасы бойынша нұсқау

ЕСКЕРТУ

Оның жұмысының шектеріне байланысты жүйе дұрыс жұмыс істемеуі немесе оны кешеуілмен немесе негізсіз орындауы мүмкін. Авария болу немесе мүліктің бүліну қаупі бар. Жүйенің физикалық шекараларын қадағалаңыз және қажет болған жағдайда белсенді араласыңыз.

Тіркемемен немесе тіркеме розеткасына қосылған кезде

PDC артқы функциялары өшіріледі.



Ақ түсті пиктограмма көрсетіледі. Жинақтауға байланысты басқару дисплейіндегі бергіштердің әрекет ету аймағы қараңғыланады.

Ультрадыбыстық өлшеу шегі

Объектілерді тану кезінде ультра-дыбыстың көмегімен Физикалық өлшеудің сенімділігі келесі жағдайларда өз шектеріне ие болуы мүмкін:

- ▷ Балалар мен аңдарды тану.
- ▷ Белгілі бір киімге киінген адамдарды тану, мысалы, плащта.
- ▷ Ультрадыбыстық жүйе жұмысындағы сыртқы кедергілер, мысалы, өтетін автокөліктер немесе жабдықтың қатты дыбысы.
- ▷ Бергіштердің ластануы, мұздануы, зақымдануы немесе сирек реттелуі.



- ▷ Белгілі бір ауа-райы жағдайында, мысалы, ауа ылғалдылығы, жаңбыр, қар жауу, қысылтаяң ыстықта немесе қатты желде.
- ▷ Басқа автокөлік тіркемесінің тыныс алуын немесе тарту-тіркеу құрылғысын тану.
- ▷ Жұқа немесе сына тәрізді заттар үшін.
- ▷ Өздігінен қозғалып бара жатқан объектілерді тану.
- ▷ Жоғары орналасқан, шығыңқы объектілер үшін, мысалы, қабырғалардың шығыңқы жерлері.
- ▷ Бұрыштары, жиектері және беті тегіс объектілер үшін.
- ▷ Беті жұқа немесе құрылымдалған объектілер үшін, мысалы, қоршау.
- ▷ Беті кеуекті заттар үшін.
- ▷ Кішкентай және төмен нысандар үшін, мысалы, жәшіктер.
- ▷ Қозғалыс жолағының шетіндегі кедергілер мен адамдар үшін.
- ▷ Көбік қабықшадағы жұмсақ кедергілер мен кедергілер үшін.
- ▷ Өсімдіктер немесе бұталар үшін.
- ▷ Танылмаған, жоғары емес объектілер, мысалы, жиектас тастың жиектері, үздіксіз сигналға дейін немесе одан кейін бергіштердің өлі учаскелеріне түсуі мүмкін.
- ▷ Автокөлік габаритінен шығып тұратын жүк жүйемен ескерілмейді.

Қате ескертулер

Әрекет аймағында кедергі болмаса да, жүйе келесі жағдайларда ескерту бере алады:

- ▷ Қатты жауын жауғанда.
- ▷ Бергіштер қатты ластанғанда немесе мұзданғанда.
- ▷ Бергіштер қармен жабылған кезде.
- ▷ Жолдың беті дымқыл болғанда.

- ▷ Топырақ кедір-бұдырлығы кезінде, мысалы, жолда орнатылған жылдамдықты шектегіштерде.
- ▷ Тегіс қабырғалары бар үлкен, тікбұрышты ғимараттарда, мысалы, жер асты гараждарында.
- ▷ Жуу қондырғылары мен жуғыштарда.
- ▷ Шығарынды газдардың көп болуына байланысты.
- ▷ Тарту-тіркеу құрылғысының қайта тігілген қақпағы кезінде.
- ▷ Басқа ультрадыбыс көздерінен, мысалы сыпыру-жинау машиналарынан, бу ағынды тазартқыштардан немесе неон түтіктерінен.

Қате ескертулердің санын азайту үшін, мысалы, жуу қондырғысында, автоматты түрде қосуPDC кедергілер анықталған кезде өшіру қажет, [248-бетті](#) қараңыз.

Ақаулық

Автоматты диагностика жүйесінің хабары көрсетіледі.



Ақ түсті пиктограмма пайда болады және басқару дисплейінде бергіштердіңәрекет ету аймағы қараңғыланады.

PDC істен шықты. Жүйені өндірушінің сервистік серіктесіне, басқа сервистік серіктеске немесе АТҚС қызметкерлеріне тексеруге беріңіз.

Айналаны шолусыз: артқы көрініс бейнекамерасы

Әрекет принципі

Артқы көрініс бейнекамера артқы жүрісті тұрақтандыруға және маневрді орындауға көмектеседі. Ол үшін басқару дисплейінде көліктің артқы аймағы көрсетіледі.



Қауіпсіздік техникасы бойынша нұсқау

ЕСКЕРТУ

Жүйе жүргізушіні жол қозғалысы жағдайын дұрыс бағалау үшін жеке жауапкершіліктен босатпайды. Авария болу қаупі бар. Көлік жүргізу мәнеріңізді жолдағы жағдайға бейімдеңіз. Айналадағы қозғалыс жағдайына назар аударыңыз және тиісті жағдайларда дереу әрекет етіңіз.

Шолу

Жинақтауға байланысты: Автокөліктегі батырма



 Тұрақ ассистентінің батырмасы

Бейнекамера

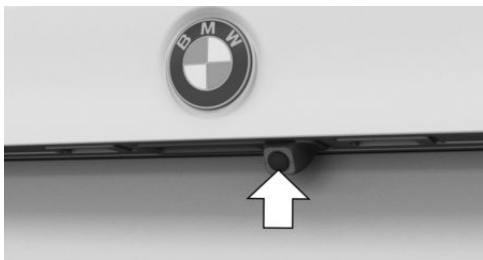

Бейнекамераның линзасы жүк салғыш есігінің тұтқасында орналасқан.

Объективтегі кір берілетін суреттің сапасын төмендетуі мүмкін. Қажет болған жағдайда, бейнекамера линзасын тазалаңыз.

Қосу / сөндіру

Автоматты түрде қосу

Егер қозғалтқыш жұмыс істеп тұрған кезде селектор иінтерегі R күйіне орнатылса, жүйе автоматты түрде қосылады.

Алға жылжығанда автоматты түрде өшіріледі

Жүйе белгілі бір қашықтықты өткеннен кейін немесе белгілі бір жылдамдықты арттырған кезде ажыратылады.

Қажеттілік туындаған жағдайда, жүйені қайтадан қосыңыз.

Жинақтауға байланысты: қолменқосу / сөндіру

 тұрақ ассистенті батырмасын басыңыз.

- ▷ ҚОСУ: жарық диоды жанады.
- ▷ СӨНДІРУ: жарық диоды сөнеді.

Басқару дисплейінде тұрақ ассистентінің функциялары көрсетіледі.

iDrive арқылы түрін ауыстыру

Егер артқы көрініс бейнекамерасының түрі көрсетілмесе, iDrive арқылы түрін ауыстыру керек:

1. Қажет болған жағдайда «Контроллерді солға қарай бұраңыз».
2.  „Артқы көрініс камерасы“

Артқы бейне камерасынан түсетін сурет көрсетіледі.

Жұмыс үшін қажетті жағдайлар

- ▷ Артқы көрініс бейнекамерасы қосылған.





- ▷ Жүк салғыш есігі толық жабық.
- ▷ Бейнекамераның қамту аймағын қоршамаңыз. Тіркеме розеткасына қосылмаған шығып тұрған жүк немесе жүк салғыштардың жүйелері мен тіркемелер камераның әрекет ету аймағын шектеуі мүмкін.

Көмекші функциялар

Жалпы ережелер

Бірнеше қосымша функциялар бір уақытта қосылуы мүмкін.

Көмекші мүмкіндіктерді қолмен іске қосуға болады.

- ▷  „Дин. тұрақ желілері“. Тура және бұрылыста қозғалыс кезінде дөңгелектердің қозғалыс траекториялары бейнеленеді, [254](#)-бетті қараңыз.
- ▷  „Кедергілерді таңдау“. PDC тұрақтау кезінде авариялық жақындасу сигнал беру жүйесімен танылған кедергілерді жинақтауға байланысты белгілермен көрсетіледі, [255](#)-бетті қараңыз.
- ▷  „Тарту-тіркеу құрылғысын тіркеу“. Масштабты өзгертетін тарту-ілінісу құрылғысы көрсетіледі, [255](#)-бетті қараңыз.

Қосалқы тұрақ желілері

Тікелей сызықтағы дөңгелектер траекториясы

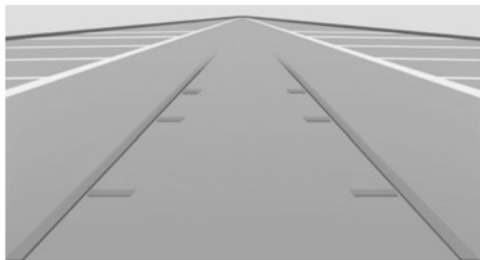

Дөңгелектердің тура жүру траекториялары жүргізушіге тұрақтау немесе тегіс беттегі маневрлеу үшін орындардың жеткілікті екенін бағалауға көмектеседі.

Дөңгелектердің тура қозғалу траекториялары рөлдің орналасуын ескере отырып, ойылады және рөлді айналдыру кезінде бейімделеді.

Бұрылу кезіндегі дөңгелектердің қозғалыс траекториялары

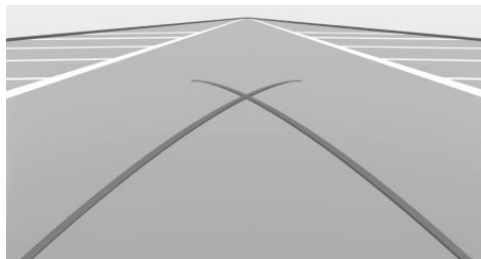

Бұрылу кезінде дөңгелектердің қозғалыс траекториялары бейне камерадан тікелей дөңгелектердің қозғалыс траекторияларымен бірге ғана бейнеге шығарылуы мүмкін.

Бұрылу кезінде дөңгелектердің қозғалыс траекториялары тегіс бетте бұрудың ең аз траекториясын көрсетеді.

Рөлдік дөңгелек белгілі бір бұрылыста бұрылғанда дөңгелектердің қозғалыс траекториясы ғана көрсетіледі.

Дөңгелектердің қозғалыс траекториясының көмегімен тұрақ

1. Автокөліктің бұрылуы кезінде дөңгелектердің қозғалысының қызыл траекториясы еркін тұрақ орнына кіретіндей етіп қойыңыз.
2. Рөлдік дөңгелекті жасыл жолақтар бұрылыстың тиісті траекториясын жабатындай етіп бұраңыз.



Кедергі көрсету

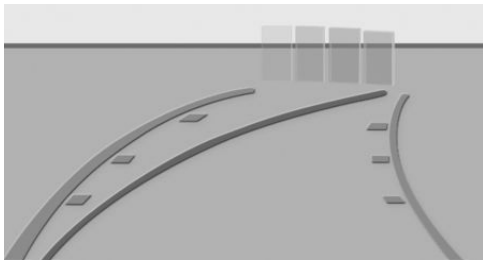

Кедергінің жинақталуына байланысты автокөлік артқы жағында PDC тұрақтау кезінде авариялық жақындасу сигнал беру жүйесінің бергіштерімен анықталады.

Кедергілердің артқы түрінің бейнекамерасынан бейнеде бөліп көрінуі мүмкін.

Кедергілердің түстік таңбалауы PDC тұрақ кезінде авариялық жақындасу сигнал беру жүйесінің таңбалауына сәйкес келеді.

Тіркемемен түйістіру үшін суреттер ауқымын ұлғайту

Тіркеме автокөлігіне қосылуды жеңілдету үшін тарту-тіркеме құрылғысы орналасқан жердің суретін арттыруға болады.

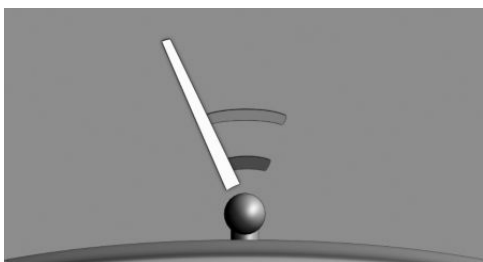

Екі статикалық шеңбер сегменті тіркемені тарту-тіркеу құрылғысынан жоюды көрсетеді.

Рөлдің бұрылу бұрышынан кейінгі түйісу желісі тіркемені тарту-тіркеу құрылғысымен біріктіруге көмектеседі.

Суретті үлкейте отырып, көптеген кедергілердің бейнеде көрінбейтінін ескеріңіз.

IDrive арқылы жарықтық пен контрасты баптау

Артқы көрініс бейнекамерасы қосылған кезде:

1. Контроллерді солға қарай бұраңыз.
2. ▷ ☀ „Жарықтық“
▷ ● „Контраст“
3. Қалаған мәнді орнатыңыз.

Жүйе жұмысының физикалық шекарасы

Сендірілген камера

Егер камера өшірілген болса, мысалы, жүк салғыштың қақпағы ашық болса, камераның бейнесі сұр түстермен сызылған.

Объектілерді тану

Тым төмен немесе жоғары орналасқан, шығыңқы объектілер, мысалы, қабырға шығыңқы жерлері немесе жүктер табыла алмайды.

Жинақтауға байланысты жекелеген қосалқы функциялар PDC тұрақ кезінде авариялық жақындасу дабылының деректерін де ескереді.

PDC тұрақ кезінде авариялық жақындасу дабылдамасы тарауында келтірілген нұсқауларды сақтаңыз.

Дисплейде көрсетілетін нысандар көрінгенге қарағанда тым жақын орналасады. Дисплейге дейінгі қашықтықты есептемеңіз.



Көлік қоятын ассистент Plus айналмалы шолу

Әрекет принципі

Жүйе маневрлерді қоюға және орындауға көмектеседі. Ол үшін басқару дисплейінде көлік айналасындағы аймақ көрсетіледі.

Жалпы ережелер

Бірнеше камера аймақты әртүрлі таңдалған перспективалардан таниды. Қосымша дисплейде көмекші сызықтар сияқты көмекші функциялар көрсетілуі мүмкін.

Камералардың келесі перспективалары көрсетілуі мүмкін:

- ▷ Автоматты камера болашағы, 257-бетті қараңыз: жол жағдайына сәйкес жүйе автоматты түрде камераның болашағын көрсетеді.
- ▷ Артқы көрініс бейнекамерасы, 257-бетті қараңыз: автокөлік артындағы аймақтарды көрсету үшін.
- ▷ Шанақтың бүйірінен оң және сол жақтарының түрі, 260-бетті қараңыз: автокөлік бүйірін көрсету үшін.
- ▷ Камера перспективасы iDrive арқылы жылжытылатын, 257-бетті қараңыз.
- ▷ Панорамалық шолу, 261-бетті қараңыз: қиылысатын қозғалысты көрсету үшін, мысалы, осы сәтте қосылған беріліске байланысты жанасу мен шығу жолдарында.

Түріне байланысты қоршаған көлік кеңістігі немесе оның бөлігі көрсетіледі.

Қауіпсіздік техникасы бойынша нұсқау

ЕСКЕРТУ

Жүйе жүргізушіні жол қозғалысы жағдайын дұрыс бағалау үшін жеке жауапкершіліктен босатпайды. Авария болу қаупі бар. Жолда жүру мәнерін бейімдеңіз. Сондай-ақ қоршаған жол жағдайын қадағалаңыз және тиісті жағдайларда дереу әрекет етіңіз.

Шолу

Автокөліктегі батырмалар



 Тұрақ ассистентінің батырмасы

 Панорамалық шолу

Бейнекамералар



Алдыңғы камера



Артқы көрініс бейнекамерасы

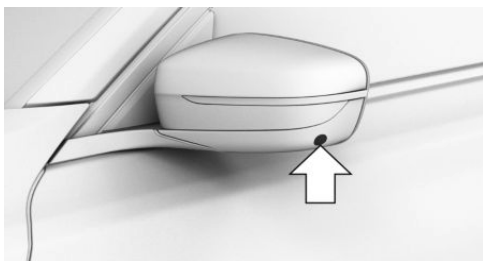

Сыртқы айналар корпустарының төменгі бөлігінде бір бейнекамерадан бар.

Камералардың объективтерінің ласта-нуына байланысты берілетін суреттің сапасы нашарлауы мүмкін. Қажет болған жағдайда, бейнекамералардың объективтерін тазалаңыз.

Қосу / сөндіру

Автоматты түрде қосу

Егер қозғалтқыш жұмыс істеп тұрған кезде селектор рычагы R күйіне орнатылса, жүйе автоматты түрде қосылады.

Жол жағдайына сәйкес камераның болашағы көрсетіледі.

Қолмен қосу және сөндіру



тұрақ ассистенті батырмасын басыңыз.

- ▷ ҚОСУ: жарық диоды жанады.
- ▷ СӨНДІРУ: жарық диоды сөнеді.

Алға жылжығанда автоматты түрде өшіріледі

Жүйе белгілі бір қашықтықты өткеннен кейін немесе белгілі бір жылдамдықты арттырған кезде ажыратылады.

Қажеттілік болған жағдайда, жүйені қайтадан қосыңыз.

Камера перспективасы

Шолу

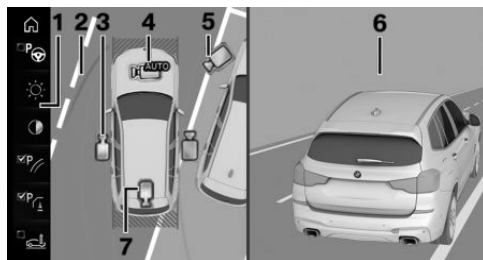

- 1 Құралдар панелі
- 2 Таңдау терезесі
- 3 Шанақтың бүйір жақтарының түрі
- 4 Камераның автоматты перспективасы
- 5 Камераның жылжымалы перспективасы
- 6 Камерадан сурет
- 7 Артқы көрініс бейнекамерасы

Таңдау терезесі

Таңдау терезесінде iDrive арқылы камераның жеке мүмкіндіктерін таңдауға болады.

Шанақтың бүйір жақтарының түрі

Шанақтың бүйір жақтарының түрін автокөліктің оң немесе сол жағында таңдауға болады. Бұл терезе жүргізушіге автокөлікті жиектемеге орнатқан кезде немесе бүйірлік кеңістікті көрсету арқылы басқа бүйірлік кедергілер болған кезде көмектеседі.

Шанақтың бүйір жақтарының түрі артынан -



алға шолуды қамтамасыз етеді және қауіптілік кезінде мүмкін болатын кедергілерге автоматты түрде фокусталады.

Камераның автоматты перспективасы

Камераның автоматты перспективасы тиісті қозғалыс бағытына байланысты көрініс көрсетеді.

Бұл перспектива тиісті жол жағдайына бейімделеді.

Егер кедергілер танылса, бұл терезе бампердің алдында және артынан аймақтың жылжымайтын бейнесіне ауысады немесе қажет болған жағдайда шаңақтың бүйір жақтарының түріне ауысады.

Камераның жылжымалы перспективасы

Камераның қозғалмалы перспективасын таңдағанда басқару дисплейінде айналмалы траектория көрсетіледі.

Контроллерді айналдыру арқылы немесе айналмалы траекторияда сенсорлық функцияның көмегімен қозғалмайтын перспективаларды таңдауға болады.

Ағымдағы перспектива камера белгісімен белгіленеді.

BMW қозғалыстарды басқару жүйесімен: камераның жылжымалы болашағы BMW қозғалыстарды басқару жүйесі арқылы айналмалы траектория бойынша қозғалуы мүмкін, **53-бетті** қараңыз.









Айналмалы траекториядан шығу үшін контроллерді жанымен еңкейтіп, сенсорлық экрандағы белсенді камера белгішесіне басыңыз немесе басыңыз.

Артқы көрініс бейнекамерасы

Бұл терезеде артқы бейне камерасынан сурет көрсетіледі.

Құралдар панелі

Құралдар тақтасында көмекші мүмкіндіктерді белсендіруге және баптауларды орындауға болады, **258-бетті** қараңыз.





- ▶  „Тұрақ ассистенті“, **264-бетті** қараңыз.
- ▶  „Жарықтық“, **262-бетті** қараңыз.
- ▶  „Контраст“, **262-бетті** қараңыз.
- ▶  „Дин. тұрақ желілері“, **259-бетті** қараңыз.
- ▶  „Кедергілерді таңдау“, **259-бетті** қараңыз.
- ▶  „Тарту-тіркеу құрылғысын жақындату“, **260-бетті** қараңыз.
- ▶  „Авто жуу“, **259-бетті** қараңыз.
- ▶  „Баптаулар“: баптауларды орындау, мысалы, панорамалық шолу кезінде іске қосу нүктелерін пайдалану үшін.

Көмекші функциялар

Жалпы ережелер

Бірнеше көмекші функциялар бір уақытта қосылуы мүмкін.

Келесі көмекші мүмкіндіктерді қолмен іске қосуға болады:

- ▶  „Дин. тұрақ желілері“.
- ▶  „Кедергілерді таңдау“.
- ▶  „Тарту-тіркеу құрылғысын жақындату“.
- ▶  „Авто жуу“.

Келесі көмекші функциялар автоматты түрде іске қосылады:

- ▶ Бүйірлі басып өтуден қорғау, **260-бетті** қараңыз.
- ▶ Есікті ашу бұрышы, **260-бетті** қараңыз.



Көмекші тұрақ желілері

Тікелей сызықтағы дөңгелектердің траекториясы

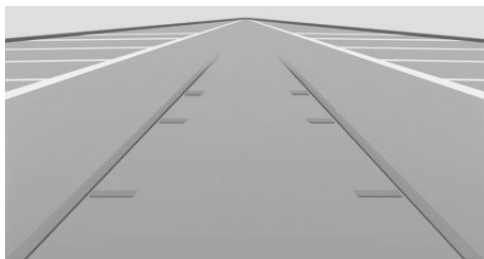

Дөңгелектердің тура жүру траекториялары жүргізушіге тұрақтау немесе тегіс беттегі маневрлеу үшін орындардың жеткілікті екенін бағалауға көмектеседі.

Дөңгелектердің тура қозғалу траекториялары рөлдің орналасуын ескере отырып, ойылады және рөлді айналдыру кезінде бейімделеді.

Бұрылу кезіндегі дөңгелектердің қозғалыс траекториялары

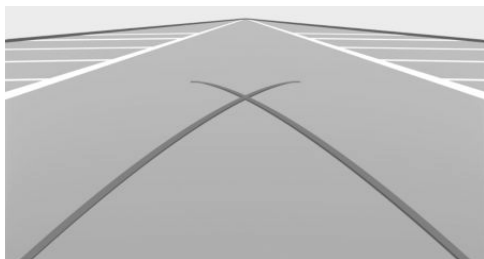

Бұрылу кезінде дөңгелектердің қозғалыс траекториялары бейне камерадан тікелей дөңгелектердің қозғалыс траекторияларымен бірге ғана бейнеге шығарылуы мүмкін.

Бұрылу кезінде дөңгелектердің қозғалыс траекториялары тегіс бетте бұрудың ең аз траекториясын көрсетеді.

Рөлдік дөңгелек белгілі бір бұрылғанда бұрылғанда дөңгелектердің қозғалыс траекториясы ғана көрсетіледі.

Дөңгелектердің қозғалыс траекториясының көмегімен тұрақ

1. Автокөлікті бұрылу кезінде дөңгелектердің қозғалысының қызыл траекториясы еркін тұрақ орнына кіретіндей етіп қойыңыз.
2. Рөл дөңгелегін жасыл жолақтар бұрылыстың тиісті траекториясын жабатындай етіп бұраңыз.

Кедергі таңдау

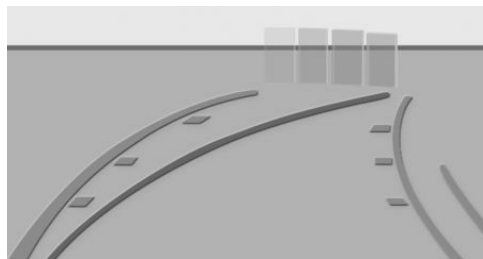

Автокөліктің артындағы кедергілерді PDC тұрағы кезінде авариялық жақындасу сигнал беру жүйесінің бергіштері таниды.

Бөлінген кедергілер камераның суретінде көрсетілуі мүмкін.

Кедергілердің түстік таңбалауы PDC тұрақ кезінде авариялық жақындасу сигнал беру жүйесінің таңбалауына сәйкес келеді.

Жуу қондырғысының түрі

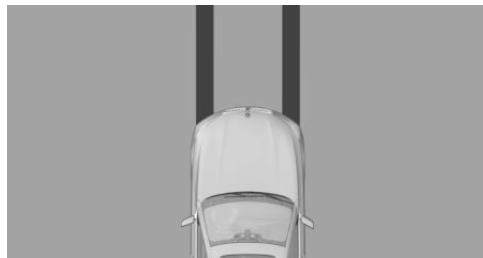

Жуу қондырғысының түрі өзіндік қозғалыс жолағын көрсету есебінен жуу қондырғысына кіргенде көмектеседі.



Тіркемемен түйістіру үшін суреттер ауқымын ұлғайту

Тіркеме автокөлікке қосылуды жеңілдету үшін тарту-тіркеу құрылғысы орналасқан жердің суретін арттыруға болады.

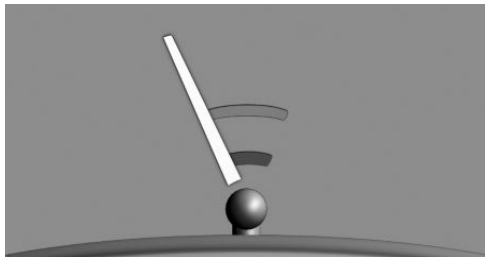

Екі статикалық шеңбер сегменті тіркемені тарту-тіркеу құрылғысынан жоюды көрсетеді.

Рөлдің бұрылу бұрышынан кейінгі түйісу желісі тіркемені тарту-тіркеу құрылғысымен біріктіруге көмектеседі.

Тарту-тіркеу құрылғысын iDrive жүйесі арқылы көрсету, [258-бетті](#) қараңыз.

Суретті үлкейте отырып, көптеген кедергілердің бейнеде көрінбейтінін ескеріңіз.

Бүйірлі басып кетулерденқорғау

Әрекет принципі

Жүйе автокөлік бүйіріндегі кедергілер туралы ескертеді.

Индикация



Шанақтың бүйір жағын қорғау үшін бөлінген кедергілер автокөліктің бүйірінде бейнеленеді.

- ▶ Белгінің болмауы: кедергілер танылмаған.
- ▶ Түсті белгі: танылған кедергілер туралы ескерту.

Бүйірлі басып кетулерденқорғау шекаралары

Жүйе жүріп өту кезінде бергіштермен танылған тек қозғалмайтын кедергілерді көрсетеді.

Жүйе кедергі қозғалатынын танымайды. Сондықтан белгілі бір уақыттан кейін тоқтаған кезде дисплейдегі белгі көрсетілмейді. Автокөлік жанындағы аймақ қайтадан танылуы тиіс.

Есікті ашу бұрышы

Әрекет принципі

Кедергілерді белсендірілген кезде жүйе есіктің ашылу бұрышын шектейтін қозғалмайтын кедергілерді көрсетеді.

Жүйе жақындап келе жатқан қозғалыс қатысушылары туралы ескертпейді.



Стептроник жүйесі бар беріліс қорабы: р селектор иінтірегінің жағдайы кезінде есіктерді ашудың ең үлкен бұрышы бейнеленеді.

Қолмен басқарылатын беріліс қорабы: автокөлік тұрағы кезінде қысқа уақыт өткеннен кейін есіктерді ашудың ең жоғарғы бұрыштары бейнеленеді.

Автокөлік қозғалғанша, есіктің ашылу бұрышының орнына қосалқы тұрақ сызықтары көрсетіледі.

Көрсету шекаралары

Техникалық себептер бойынша қоршаған автокөлік кеңістігі бұрмаланған көрінеді.

Сондай-ақ, егер басқару дисплейінде есіктерді ашу бұрышына арналған символдар басқа объектілерді жаппаса, онда тұрақ кезінде басқа нысандардың жанында келесі символдар бейнеленеді:

Перспектива себебі бойынша жоғарыда тұрған объектілер немесе объектілер басқару дисплейінде көрсетілгеннен жақын болуы мүмкін.

Панорамалық шолу

Әрекет принципі

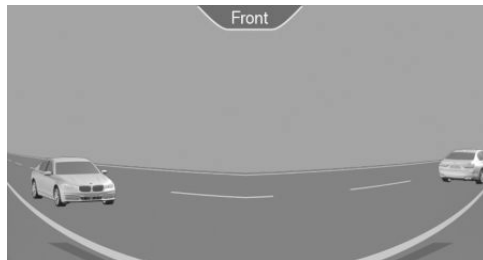

Қаралмайтын жолға немесе қиылысқа шыққан кезде жүйе онда қозғалатын автокөлікті алдын ала көруге мүмкіндік береді.

Жалпы ережелер

Бүйірлік кедергілермен жабылған қозғалыс қатысушылары жүргізуші орнынан тым кеш деп танылады. Камераның шолуын жақсарту үшін автокөлік алдында және оның артында бүйірлік қозғалыс аймағын таниды.

Дисплейдегі сары сызықтар автокөліктің алдыңғы және артқы жағын көрсетеді.

Кейбір аймақтарда камералардан сурет әртүрлі дәрежеде қатты бұрмаланған, сондықтан оны қашықтықты бағалау үшін пайдалануға болмайды.

Басқару дисплейіндегі индикация



қозғалтқыш жұмыс істеп тұрған кезде батырманы басыңыз.

Қозғалыс бағытына байланысты тиісті камерадан сурет көрсетіледі:

- ▷ „алдынан“: алдыңғы камерадан сурет.
- ▷ „артынан“: артқы камерадан сурет.

Жинақтауға байланысты қиылысатын қозғалыс туралы ескерту радиолокациялық бергіштер көмегімен жақындап келе жатқан автокөліктер туралы хабарлай алады, [269-бетті](#) қараңыз.



Навигациялық жүйемен: белсендіру нүктелері

Әрекет принципі

Панорамалық шолу автоматты түрде қосылатын GPS орналасқан жері болғанда, іске қосу нүктелері ретінде сақтауға болады.

Жалпы ережелер

Он іске қосу нүктесіне дейін сақтауға болады.

Іске қосу нүктесін алға қарай жылжитқанда, алдыңғы камера үшін пайдалануға болады.

Іске қосу нүктелерін сақтау

1. Жүйе қосылатын орынға жылжыңыз және тоқтаңыз.



2. батырмасын басыңыз.
3. Контроллерді солға қарай бұраңыз.
4. „Активация нүктесін қосу“ Ағымдағы жағдай көрсетіледі.
5. „Активация нүктесін қосу“

Мүмкін болса, іске қосу нүктелері орналасқан жерді және көшені немесе GPS координаттарын көрсете отырып сақталады.

Активация нүктелерін қолдану

Активация нүктелерін қосуға және өшіруге болады.



1. батырмасын басыңыз.
2. Контроллерді солға қарай бұраңыз.
3. „Баптаулар“
4. „GPS базасында панорамалық шолу“
5. „GPS базасында панорамалық шолу“

Активация нүктелерін көрсету



1. батырмасын басыңыз.

2. Контроллерді солға қарай бұраңыз.

3. „Активация нүктесін қосу“
Барлық активация нүктелерінің тізімі көрсетіледі.

Активация нүктелерін қайта атау немесе жою



1. батырмасын басыңыз.
2. Контроллерді солға қарай бұраңыз.
3. „Активация нүктесін қосу“
Барлық активация нүктелерінің тізімі көрсетіледі.
4. Қажет болған жағдайда, іске қосу нүктесін таңдаңыз.
5. > „Атауын өзгерту“
 - > „Осы активация нүктесін жою“
 - > „Барлық активация нүктесін жою“

Жарықтық пен контрасты баптау

Айналымалы немесе панорамалық шолу қосылған кезде, жарықтық пен контрасты реттеуге болады.

IDrive арқылы:

1. Контроллерді солға қарай бұраңыз.
2. > „Жарықтық“
 - > „Контраст“
3. Қалаған мәнді орнатыңыз.

Функционалдық шектеулер

Келесі жағдайларда жүйені тек шектеулермен пайдалануға болады:

- > Жарықнашар болған кезде.
- > Камераларды ластаған кезде.
- > Есік ашық болған кезде.
- > Жүк салғыштың қақпағы ашық болған кезде.
- > Артқы көріністің сыртқы айналары бүктелген кезде.

Символы бар сұр түспен боялған аймақ, мысалы, ашық есік



камераның суретінде қазіргі уақытта көрсетілмейтін аймақтарды білдіреді.

Жүйе жұмысының физикалық шекарасы

Көрінбейтін аймақтар

Шолудың бұрышынан камера автокөліктің астында бетті бекітпеуі мүмкін.

Объектілерді тану

Тым төмен немесе жоғары орналасқан, шығыңқы объектілер, мысалы, қабырға шығыңқы жерлері немесе жүктер табыла алмайды.

Бөлек қосымша функциялар PDC тұрағы кезінде авариялық жақындасу сигналының деректерін де ескереді.

PDC тұрақ кезінде авариялық жақындасу дабылдамасы тарауында келтірілген нұсқауларды сақтаңыз, [247](#)-бетті қараңыз.

Басқару дисплейінде көрсетілген заттар пайда болғаннан гөрі жақын. Дисплейден объектіге дейінгі қашықтықты есептемеңіз.

Ақаулық

Камераның істен шығуы басқару дисплейінде көрсетіледі.



Сары түсті пиктограмма көрсетіледі және істен шыққан камераның әрекет ету аймағы Қара түсті басқару дисплейінде көрсетіледі.

Remote 3D View қашықтан шолу

Әрекет принципі

BMW Connected бағдарламасы мен айналмалы шолу камерасының суреттері арқылы смартфонда сияқты мобильді соңғы құрылғыдағы автокөлік кеңістігін көрсетуге болады.

Функция жағдайдың жылдам суретін көрсетеді.

Жұмыс үшін қажетті жағдайлар

- ▷ Деректерді жіберу іске қосылуы тиіс, [63](#)-бетті қараңыз.
- ▷ Мобильді құрылғыда тиісті BMW Connected қосымшасы орнатылуы тиіс.

Функцияны қосу / сөндіру

IDrive арқылы:

1. Жұмысқа дайындық қосылған кезде: „Менің автокөлігім“
2. „IDrive баптаулары“
3. „Деректерді қорғау“
4. „Remote 3DView“

Функционалдық шектеулер

Мүмкіндіктің шектелуі немесе қол жеткізбеуі мүмкін, мысалы, келесі жағдайларда:

- ▷ Жарық нашар болған кезінде.
- ▷ Камераларды ластаған кезде.
- ▷ Жүк салғыштың есігі немесе қақпағы ашық болғанда. Көріністегі қара беттер жүйе көре алмайтын жерлерді білдіреді.
- ▷ Артқы көріністің сыртқы айналары бүктелген кезде.
- ▷ Автокөлік камераларымен басқа функцияларды орындау кезінде.
- ▷ Егер көлік жаяу жүргіншінің жылдамдығымен жылдам қозғалса.
- ▷ Белгілі бір жағдайларда кейбір елдерде функцияны пайдалану мүмкін болмайды.
- ▷ Деректерді қорғау себебі бойынша бұл функция екі сағатта үш рет орындалуы мүмкін.

Тұрақ ассистенті

Әрекет принципі

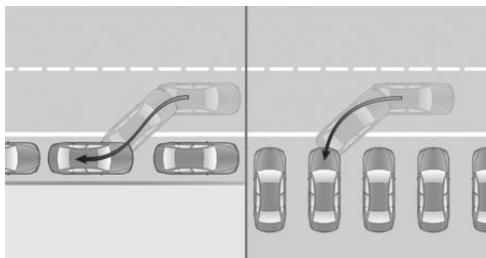

Жүйе жүргізушіге келесі жағдайларда тұрақтауға көмектеседі:

- ▷ Бүйірлік тұрақ кезінде жол төсеміне параллель, бойлық тұрақ.
- ▷ Артқы жүріспен жол төсеміне көлденең қою кезінде көлденең тұрақ. Көлденең тұрақ кезінде жүйе тұрақ үшін бос орынның ортасына бағдарланады.

Жалпы ережелер

Пайдалану

Тұрақ ассистентін пайдалану үш кезеңнен тұрады:

- ▷ Қосу және белсендіру.
- ▷ Тұраққа қоюға орын іздеу.
- ▷ Тұраққа қою.

Жүйе мәртебесі және әрекеттерді орындау туралы қажетті нұсқаулар басқару дисплейінде көрсетіледі.

Ультрадыбыстық бергіштер автокөліктің екі жағында бос аралықтарды өлшейді.

Стептроник жүйесі бар беріліс қорабы

Тұрақ ассистенті тұрақтың оңтайлы траекториясын есептейді және тұраққа қою процесінде өзіне келесі функцияларды алады:

- ▷ Рөлдік басқару.
- ▷ Жылдамдату және тежеу.
- ▷ Берілісті ауыстыру.

Тұрақ кезінде тұрақ ассистенті батыр-масын басып тұрыңыз. Тұрақ процесі автоматты түрде орындалады.

Қауіпсіздік техникасы ережелері

⚠ ЕСКЕРТУ

Жүйе жүргізушіні жол қозғалысы жағдайын дұрыс бағалау үшін жеке жауапкершіліктен босатпайды. Жұмыстағы шектеулерге байланысты жүйе жүргізушінің қатысуынсыз барлық жол жағдайларына тиісті түрде жауап бере алмайды. Авария болу қаупі бар. Жолда жүру мәнерін бейімдеңіз. Жол жағдайын қадағалаңыз және тиісті жағдайларда дереу әрекет етіңіз.

⚠ ЕСКЕРТУ

Тарту-тіркеу құрылғысын пайдаланған кезде тұрақ ассистенті бергіштердің жабылуына байланысты зақымданудың себебі болуы мүмкін. Авария болу немесе мүліктің зақымдану қаупі бар. Тіркемемен қозғалғанда немесе велосипедке арналған бекіткіштер сияқты тарту-тіркеу құрылғысын пайдаланған кезде тұрақ ассистентін пайдаланбаңыз.

⚠ НҰСҚАУ

Тұрақ ассистенті жиек тастарды басып кетуді болдырмауға көмектеседі. Мүліктің зақымдану қаупі бар. Жол жағдайын қадағалаңыз және тиісті жағдайларда дереу әрекет етіңіз.



Бұдан басқа, PDC автоматты тұрақ жүйесінің қауіпсіздік техникасы ережелері, 247-бетті қараңыз, және жүк салғыштың қақпағын ашқан кезде жұмыс істейді, 96-бетті қараңыз.

Шолу

Автокөліктегі батырма



 Тұрақ ассистентінің батырмасы

Ультрадыбыстық бергіштер

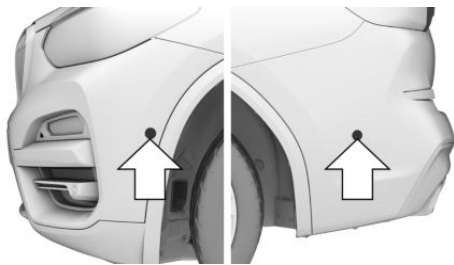

Төрт бүйірлі ультрадыбыстық бергіштер, жебелер, және бамперде PDC тұрақтаған кезде авариялық жақындасу сигнал беру жүйесінің ультрадыбыстық бергіштер тұрақтағы бос орындарды өлшейді және кедергілерге дейінгі қашықтықты есептейді.

Жұмыс үшін қажетті жағдайлар

Ультрадыбыстық бергіштер

Жүйе дұрыс жұмыс істеуі үшін:

- ▷ Бергіштерді жаппаңыз, мысалы жапсырмалармен.

- ▷ Бергіштер таза күйде ұсталуы тиіс және оның алдында кедергілер болмауы тиіс.

Бос аралықтарды өлшеу үшін

- ▷ 35 км/сағ-тан аспайтын жылдамдықпен тікелей қозғалыс.
- ▷ Таңбаланған автокөліктердің қатарына дейінгі максималды қашықтық: 1,5 м.

Қолайлы бос аралықтар

Жалпы ережелер:

- ▷ Ең төменгі ұзындығы кемінде 0,5 м болатын бір объектінің артындағы аралық.
- ▷ Әрбір жағдайда ең аз ұзындығы кемінде 0,5 м болатын екі объектінің арасындағы аралық.

Жол төсеміне параллель бойлық тұрақ:

- ▷ Екі нысанның арасындағы аралықтың ең аз ұзындығы: автокөліктің меншікті ұзындығы плюс шамамен 0,8 м.
- ▷ Ең төменгі тереңдігі: шамамен 1,5 м жуық. Көлденең тұрақ:
- ▷ Аралықтың ең аз ені: автокөліктің өз ені плюс шамамен 0,7 м.
- ▷ Ең төменгі тереңдігі: автокөліктің меншікті ұзындығы.

Көлденең тұрақ кезінде аралық тереңдігін жүргізуші өз бетінше бағалауы тиіс. Техникалық шектеулерге байланысты жүйе көлденең тұрақ кезінде аралық тереңдігін тек шамамен анықтай алады.

Тұраққа қою процесіне

- ▷ Есіктер мен жүк салғыштың есігі жабық.
- ▷ Тұрақ тежегіші шығарылды.

Стептроник жүйесі бар беріліс қорабы:



- ▶ Жүргізуші орындығының қауіпсіздік белдігі.

Қосу және белсендіру

Батырманың көмегімен қосу



Тұрақ ассистенті батырмасын басыңыз.

Жарық диоды жанады.

Басқару дисплейінде ағымдағы бос аралықты іздеу күйі көрсетіледі.

Тұрақ ассистенті автоматты түрде белсендірілді.

Артқы жүрісті қосқан кездегі қосу.

Артқы жүрісті қосыңыз.

Басқару дисплейінде ағымдағы бос аралықты іздеу күйі көрсетіледі.

Белсендіру: „Тұрақ ассистенті“

Басқару дисплейінде индикация

Жүйе қосулы/өшірулі

Пикто- грамма	Мәні
	Сұр: жүйе қол жетімсіз. Ақ: жүйе қол жетімді, бірақ белсендірілмеген.
	Жүйе белсенді.

Тұрақ үшін орын іздеу және жүйе мәртебесі

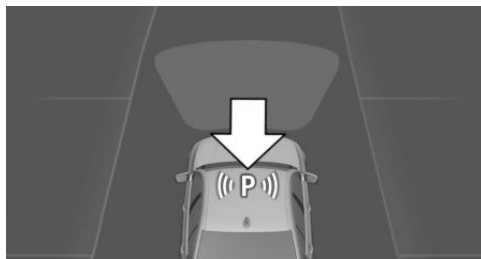



- ▶ Автокөлікте көрсетілетін Р символы: тұрақ ассистенті белсендірілген жәнетұрақ үшін орын іздейді.
- ▶ Қолайлы көлік тұрағы автокөлік белгішесінің жанындағы жол төсеміндегі басқару дисплейінде көрсетіледі. Белсендірілген тұрақ ассистентінде қолайлы тұрақ аралығы түспен бөлініп, дыбыс сигналы естіледі. Дыбыс сигналын қосыңыз/өшіріңіз, [268](#)-бетті қараңыз.
- ▶ Көлденең немесе бойлық тұрақ кезінде бір мәнді танылған аралықтарда жүйе автоматты түрде тұрақтаудың қолайлы тәсілін анықтайды. Бойлық және көлденең тұрақ орындауға болатын тұрақ орнында бос орындар болған кезде таңдау мәзірі көрсетіледі. Бұл жағдайда қажетті көлік қою әдісін қолмен таңдаңыз
- ▶ Тұрақ процесі белсенді. Рөлдік басқару автотұрақ ассистентін өзіне қабылдады.
- ▶ Тұрақ аралықтарын іздеу әрқашан баяу тікелей алға жылжығанда, тіпті ажыратылған жүйеде де белсендіріледі. Өшірілген аралық жүйесі сұр түсті басқару дисплейінде көрсетіледі.





Тұрақ ассистентінің көмегімен тұраққа қою

Тұраққа қою

-  Тұрақ ассистентін қосыңыз және белсендіріңіз.
Ол үшін артқы тасымалды қосыңыз және жүйені басқару дисплейінде белсендіріңіз немесе тұрақ ассистенті батырмасын басыңыз, 266-бетті қараңыз.
 Тұрақ ассистенті белсендірілді.
- 35 км/сағ дейінгі жылдамдықпен және ең жоғары 1,5 м қашықтықта.
Тұраққа арналған орындарды іздеу статусы және тұраққа арналған орын басқару дисплейінде көрсетіледі, 266-бетті қараңыз.
- Басқару дисплейінде нұсқауларды орындаңыз.
Стептроник жүйесі бар беріліс қорабы:
Тұраққа қою кезінде тұрақ ассистенті батырмасын басып тұрыңыз. Тұраққа қою рәсімі аяқталғаннан кейін селектор рычагы Р күйіне өтеді.
Тұрақ процесін аяқтау басқару дисплейінде көрсетіледі.
- Қажет болған жағдайда тұрақ орнын түзетіңіз.

Қолмен тоқтату

Кез келген уақытта тұрақ ассистентінің жұмысын тоқтатуға болады:

-  Стептроник жүйесі бар беріліс қорабы: тұрақ кезінде тұрақ ассистенті батырмасын босатыңыз.
- Басқару дисплейіндегі  „Тұрақ ассистенті“ пиктограммасын таңдап алыңыз

Автоматты тоқтату

Жүйе келесі жағдайларда жұмысты автоматты түрде тоқтатады:

- Рөлдік дөңгелекті ұстап қалу немесе дербес басқару кезінде.

- Немесе тайғанақ жол төсемі кезінде.
- Қажет болған жағдайда күрделі кедергілер болған кезде, мысалы, жиек тасы.
- Кенеттен пайда болатын кедергілер кезінде.
- Егер тұрақ кезінде авариялық жақындасу дабылы тым аз қашықтықты көрсетсе.
- Тұрақ үшін қозғалыстардың ең көп саны немесе тұрақ ұзақтығы артқан кезде.
- Басқару дисплейінде басқа функцияларға ауысқан кезде.

Стептроник жүйесі бар беріліс қорабы:

- Тұрақ ассистенті батырмасын босатқан кезде.
- Жүк салғыштың қақпағы ашық болғанда.
- Есіктер ашық болған кезде.
- Тұрақ тежегішін бекіту кезінде.
- Жылдамдату кезінде.
- Егер тежегіш басқысы автокөліктің қозғалмайтын жағдайы кезінде ұзақ уақыт басылса.
- Жүргізушінің қауіпсіздік белдігін алу кезінде.

Автоматты диагностика жүйесінің хабары көрсетіледі.

Жалғасы

Тоқтап қалған тұрақ процесін қажет болған жағдайда жалғастыруға болады.

Ол үшін автотұрақ ассистентін қайта белсендіріңіз және басқару дисплейіндегі нұсқауларды орындаңыз, 266-бетті қараңыз.

Сөндіру

Жүйені қолмен өшіруге болады:

-  Тұрақ ассистенті батырмасын басыңыз.



Тұрақ үшін қолайлы орындар үшін дыбыстық сигналын қосу / сөндіру

iDrive арқылы:

1. „Менің автокөлігім“
2. „Автокөлік баптаулары“
3. „Тұрақ“
4. „Тұрақ ассистенті“
5. „Тұрақ орнын анықтаған кезде берілетін сигнал“

Ағымдағы пайдаланылатын жүргізуші профилі үшін баптау сақталады.

Жүйе жұмысының физикалық шекарасы

Қауіпсіздік техникасы бойынша нұсқау

ЕСКЕРТУ

Оның жұмысының шектеріне байланысты жүйе дұрыс жұмыс істемеуі немесе оны кешеуілдетіп немесе негізсіз орындауы мүмкін. Авария болу немесе мүлктің зақымдану қаупі бар. Жүйе жұмысының физикалық шектері бойынша нұсқауларды сақтаңыз және қажет болған жағдайда белсенді араласыңыз.

Тұрақ кезінде қолдау жоқ

Тұрақ ассистенті келесі жағдайларда тұраққа қоюды қолдамайды:

- ▷ Кілт бұрылыстарда.
- ▷ Тіркемемен қозғалған кезде.
- ▷ Диагональды тұрақ орындары үшін.

Функционалдық шектеулер

Функция, мысалы, келесі жағдайларда шектелуі мүмкін:

- ▷ Тегіс емес негізде, мысалы, қиыршық тасты жол жабынында.

- ▷ Тайғанақ негізде.
- ▷ Кілт көтерілістер мен еңістерде.
- ▷ Тұруды жоспарлап отырған бос аралықта жапырақты үймелер немесе құмдақ болған жағдайда.
- ▷ Қосалқы дөңгелек орнатылған кезінде.
- ▷ Өлшенген бос аралықты өзгерткен кезде.
- ▷ Шұңқыр немесе жыралар болған кезде, мысалы порттың шетінде.

Ультрадыбыстық өлшеу шегі

Объектілерді тану кезінде ультра-дыбыстың көмегімен физикалық өлшеудің сенімділігі келесі жағдайларда өз шектеріне ие болуы мүмкін:

- ▷ Балалар мен аңдарды тану.
- ▷ Белгілі бір киімде жүрген адамдарды тану, мысалы, плащта.
- ▷ Ультрадыбыстық жүйе жұмысындағы сыртқы кедергілер, мысалы, өтетін автокөліктер немесе жабдықтың қатты дыбысы.
- ▷ Бергіштердің ластануы, мұздануы, зақымдануы немесе тетігін бұзып тастау.
- ▷ Белгілі бір ауа-райы жағдайында, мысалы, ауа ылғалдылығы, жаңбыр, қар жаууы, қысылтаяң ыстықта немесе қатты желде.
- ▷ Басқа автокөлік тіркемесінің тыныс алуын немесе тарту-тіркеу құрылғысын тану.
- ▷ Жұқа немесе сына тәрізді заттар үшін.
- ▷ Өздігінен қозғалатын объектілерді тану.
- ▷ Жоғары орналасқан, шығыңқы объектілер үшін, мысалы, қабырғалардың шығыңқы жерлері.
- ▷ Бұрыштары, жиектері және беті тегіс объектілер үшін.



- ▷ Беті жұқа немесе құрылымдалған объектілер үшін, мысалы, қоршау.
- ▷ Беті кеуекті заттар үшін.
- ▷ Кішкентай және төмен нысандар үшін, мысалы, жәшіктер.
- ▷ Қозғалыс жолағының шетіндегі кедергілер мен адамдар үшін.
- ▷ Көбік қабықшадағы кедергілер мен жұмсақ кедергілер үшін.
- ▷ Өсімдіктер немесе бұталар үшін.
- ▷ Танылмаған, жоғары емес объектілер, мысалы, жиектас тастың жиектері, үздіксіз сигналға дейін немесе одан кейін бергіштердің өлі учаскелеріне түсуі мүмкін.
- ▷ Автокөлік габаритінен шығып тұратын жүк жүйемен ескерілмейді.

Тиісті бос тұрақ орындарын танымау және тиісті емес болып табылатын, бос тұрақ орындарын тану мүмкіндігі.

Ақаулық

Автоматты диагностика жүйесінің хабары көрсетіледі.

Тұрақ ассистентінің істен шығуы. Жүйені өндірушінің сервистік серіктесі, басқа сервистік серіктесі немесе АТҚС қызметкерлеріне тексеруге беріңіз.

Қиылысатын қозғалыс туралы ескерту

Әрекет принципі

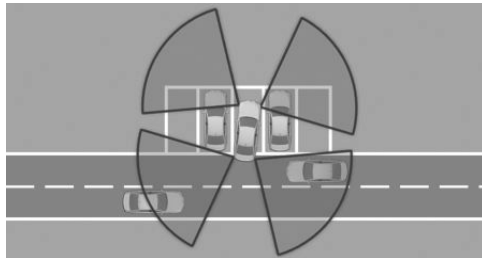

Артқы бампердегі екі радиолокациялық бергіш автокөліктің артындағы барлық қозғалыс аймағын бақылайды.

Көрінбейтін жолға немесе көлденең тұрақ орнынан шығу кезінде жүйе жақындап келе жатқан қозғалыс қатысушыларының бүйірін жүргізуші орнынан мүмкіндігінше ертерек таниды.

Артқы бампердегі екі радиолокациялық бергіші автокөліктегі кеңістікті бақылайды.

Жүйе басқа қозғалыс қатысушыларының жақындағанын көрсетеді.

Жинақтауға байланысты автокөліктің алдындағы қозғалыс аймағы да бақыланады. Бұл үшін екі басқа радиолокациялық бергіштер алдыңғы бамперде орналасқан.

Қауіпсіздік техникасы бойынша нұсқау



ЕСКЕРТУ

Жүйе жүргізушіні көріну жағдайлары мен жол жағдайын дұрыс бағалағаны үшін жеке жауапкершіліктен босатпайды. Авария болу қаупі бар. Көлік жүргізу

мәнеріңізді жолдағы жағдайға бейімдеңіз.

Жол қозғалысының жағдайын қадағалаңыз және тиісті жағдайларда бірден әрекет етіңіз.

Шолу

Автокөліктегі батырма



Тұрақ ассистентінің батырмасы

Радиолокациялық бергіштер

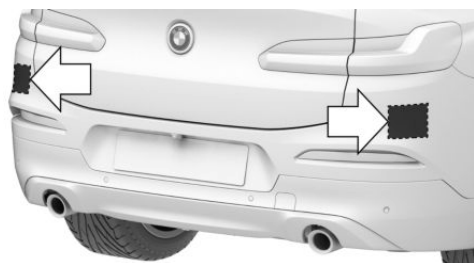

Радиолокациялық бергіштер артқы бамперде орналасқан.





Жинақтауға байланысты екі басқа радиолокациялық бергіштер алдыңғы бамперде болады.

Радиолокациялық бергіштер аймағындағы бампер таза болуы тиіс және оның алдында кедергілер болмауы керек.

Қосу/өшіру

Жүйені қосу / сөндіру

1.  Тұрақ ассистенті батырмасын басыңыз.
2. Контроллерді солға қарай бұраңыз.
3.  „Баптаулар“
3. „Көлденең қозғалыс туралы ескерту“
4. „Көлденең қозғалыс туралы ескерту.“

Автоматты түрде қосу

Егер жүйе басқару дисплейінде іске қосылған болса, ол PDC тұрағы немесе панорамалық шолу кезінде авариялық жақындасу дабылдамасын іске қосу және берілісті қосу кезінде автоматты түрде қосылады.

Артқы беріліс қосылған кезде жүйе артынан қосылады.

Жинақтауға байланысты, алдыңғы беріліс қосылған кезде жүйе алдыңғы қосылады.

Автоматты сөндіру

Жүйе келесі жағдайларда автоматты түрде сөнеді:



- ▷ Жаяу жүргіншінің жылдамдығы артқан кезде.
- ▷ Бір жолақта қозғалыс кезінде рөлдік басқару ассистенті және көмек жүйесі қосылған кезде: белгілі бір қашықтықты өткеннен кейін.
- ▷ Тұрақ ассистентін қоюдың белсенді процесі кезінде.

Ескерту

Артқы көріністің сыртқы айнасындағы шам



Артқы көрініс сыртқы айнадағы шам артқы бергіштер автокөліктерді танып және өз автокөлік артқа жылжыған кезде жыпылықтайды.

PDC тұрағында авариялық жақындасу дабылдама жүйесі терезесінде индикация



PDC тұрағында авариялық жақындасу дабылдама жүйесі терезесіндегі тиісті шеткі аймақ бергіштер автокөлікті танығанда қызыл түспен жыпылықтайды.

Бейнекамералар терезесінде индикациясы

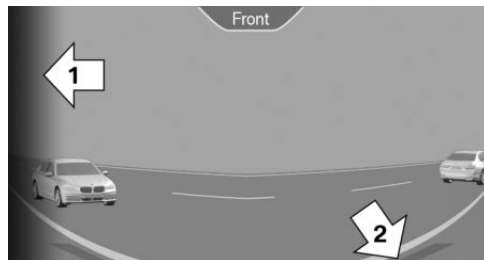

Тиісті шеткі аймақсенсорлар автокөліктерді танығанда бейнекамералар қызыл түспен жыпылықтайды, 1 нұсқар.

Сары сызықтар, 2 нұсқар, сіздің автокөлік бамперін білдіреді.

Дыбыстық ескерту сигналы

Оптикалық индикацияға қосымша жеке автокөлік тиісті бағытта қозғалғанда ескерту сигналы естіледі.

Жүйе жұмысының физикалық шекарасы

Функция, мысалы, келесі жағдайларда шектелуі мүмкін:

- ▷ Егер жақындап келе жатқан автокөлік жылдамдығы өте үлкен болса.
- ▷ Қатты тұманда, жаңбыр немесе қар жауғанда.
- ▷ Кілт бұрылыстарда.
- ▷ Егер бампер лас, мұздалған немесе жабық болса, мысалы, жапсырма.
- ▷ Шығып тұрған жүк болған кезде.
- ▷ Қиылысатын объектілерөте баяу қозғалса.
- ▷ Егер бергіштердің шолу аймағында жақындап келе жатқан автокөлікті жабатын басқа объектілер болса.

Тіркеме розеткасына қосылған кезде, мысалы, тіркемемен немесе велосипедке арналған бекіткішпен қозғалғанда, автокөлік артындағы аймақ үшін қиылысатын қозғалыс туралы ескерту мүмкін емес.



Жүрудің жайлылығы

Автокөлікті жабдықтау

Бұл тарауда модельдік қатарда ұсынылатын сериялық, экспорттық және арнайы жабдықтардың барлық нұсқалары сипатталған. Сондықтан, автокөлікте жоқ, мысалы, таңдалған қосымша жабдыққа немесе экспорттық нұсқаға байланысты жабдық сипатталады. Бұл сондай-ақ қауіпсіздік үшін маңызды функциялар мен жүйелерге қатысты. Тиісті функциялар мен жүйелерді пайдаланғанда қолданыстағы заңдар мен ережелерді сақтаңыз.

Адаптивті шасси

Әрекет принципі

Жүйе динамикалық жүріс немесе жолдың тегіс емес бетінде автокөліктің жағымсыз қозғалысын азайтады.

Автокөліктің жағдайы мен жүріс мәнеріне байланысты қозғалыс динамикасы мен жүру жайлылығы артады.

Жалпы ережелер

Жүйе амортизаторларды түрлі реттеу нұсқаларын ұсынады. Амортизаторлардың параметрлері қозғалыс динамикасын реттеу жүйесінің ауыстырып қосқышының әртүрлі қозғалыс режимдеріне беріледі, 154-бетті қар.

Қозғалыс режимі

Амортизаторларды реттеу

COMFORT ECO PRO	Теңдестірілген
--------------------	----------------

SPORT	Қатты
-------	-------

Адаптивті шасси M

Әрекет принципі

Адаптивті шасси M - басқарылатын спорттық шасси. Жүйе динамикалық жүріс немесе жолдың тегіс емес бетінде автокөліктің жағымсыз қозғалысын азайтады.

Автокөліктің жағдайы мен жүріс мәнеріне байланысты қозғалыс динамикасы мен жүру жайлылығы артады.

Жалпы ережелер

Жүйе амортизаторларды түрлі реттеу нұсқаларын ұсынады.

Олар қозғалыс динамикасын реттеу жүйесі ауыстырып қосқышының түрлі режимдеріне беріледі, 154-бетті қараңыз.

Қозғалыс режимі

Амортизаторларды реттеу

SPORT	Қатты
-------	-------

SPORT PLUS	Қатты
------------	-------

COMFORT/ ECO PRO	Теңдестірілген
---------------------	----------------

Орындалуын бақылау

Performance Control автокөлік маневрін арттырады.

Спорт стилінде жүру маневрлікті арттыру үшін жеке дөңгелектер тежеледі. Тежеудің пайда болатын әсері бір мезгілде қозғалтқыштың көмегімен өтеледі.

Кондиционерлеу

Автокөліктің жабдықталуы

Бұл тарауда модельдік қатарда ұсынылатын сериялық, экспорттық және арнайы жабдықтардың барлық нұсқалары сипатталған. Сондықтан, автокөлікте жоқ, мысалы, таңдалған қосымша жабдыққа немесе экспорттық нұсқаға байланысты жабдық сипатталады. Бұл сондай-ақ қауіпсіздік үшін маңызды функциялар мен жүйелерге қатысты. Тиісті функциялар мен жүйелерді пайдаланғанда қолданыстағы заңдар мен ережелерді сақтаңыз.

Салондағы ауа сапасы

Автокөліктегі ауа сапасы келесі компоненттердің арқасында жақсарады:

- ▷ Зиянды заттар шығарындыларының болмауына салонды тексеру.
- ▷ Микросүзгі.
- ▷ Температураны, ауа көлемін және айналым режимін реттеуге арналған кондиционерлеу жүйесі.

Автокөлікті жинақтауға байланысты:

- ▷ Микросүзгі/Белсендірілген көмірі бар сүзгі
- ▷ Иондау
- ▷ Хош иіссулау
- ▷ АUC сыртқы ауаның ластануын автоматты бақылау жүйесі
- ▷ Автономды желдету жүйесі

Климат-бақылау

Шолу

Автокөліктегі батырмалар



Кондиционер функциялары

Батырма	Функция
	Температура, 275-бетті қараңыз.
	Кондиционер режимі, 275-бетті қараңыз.
	AUTO бағдарламасы, 275-бетті қараңыз.
	Рециркуляция режимі, 276-бетті қараңыз.
	Ауа беру қарқындылығын қолмен реттеу, 276-бетті қараңыз.
	Ауа ағынының таралуын қолмен реттеу, 276-бетті қараңыз.

**Батырма** **Функция**

Артқы шыныны жылыту, **277-бетті** қараңыз.



Орындықты жылыту, **122-бетті** қараңыз.

Қосу/өшіру**Қосу**

Келесілерден басқа кез келген батырманы басыңыз:

- ▷ Артқы шыныны жылыту.
- ▷ Батырмалардың сол жағы, ауа мөлшері.
- ▷ Орындықты жылыту.

Сөндіру

Жүйе өшірілгенге дейін сол батырманы басып тұрыңыз.

Температура**Әрекет принципі**

Климат-бақылау қысқа уақытта берілген температураға дейін ауаны жылытады немесе салқындатады және бұл температураны тұрақты деңгейде сақтайды.

Реттеу

Қажетті температураны орнату үшін дөңгелекті бұраңыз. Температураның жиі ауысуынан аулақ болыңыз, әйтпесе климат-бақылау жүйесі берілген температураны реттеуге үлгермейді.

Салқындату функциясы**Әрекет принципі**

Салондағы ауа салқындатылады, кептіріледі және бапталған температураға байланысты қайтадан қызады.

Қозғалысқа дайын болғанда ғана салонды салқындату мүмкін болып келеді.

Қосу / сөндіру

Батырманы басыңыз.

Салқындату функциясы қосылған кезде жарық диоды жанып тұрады. Қозғалтқыш жұмыс істеп тұрған кезде салқындату функциясы қосылады.

Белгілі бір ауа райы жағдайында қозғалысқа дайындық қосылғаннан кейін алдыңғы және бүйір әйнектерінің қысқа мерзімді ысуы мүмкін.

Салқындату режимі AUTO бағдарламасымен бірге автоматты түрде қосылады.

Климат-бақылау автокөлік астында шығарылатын конденсатты шығарады.

AUTO бағдарламасы**Әрекет принципі**

AUTO бағдарламасы автоматты режимде салонды салқындатуды, желдетуді немесе жылытуды жүзеге асырады.

Ол үшін ауаның көлемі мен таралуы, сондай-ақ температура автоматты түрде салондағы ауа температурасына, берілген температураға және таңдалған қарқындылыққа байланысты реттеледі.

Қосу / сөндіру

Батырманы басыңыз.

Auto бағдарламасы қосылған кезде жарық диоды жанып тұрады.

Берілген температура мен сыртқы әсерлерге байланысты ауа ағыны алдыңғы шыныға, бүйір шыныға, дененің жоғарғы бөлігіне және аяққа арналған кеңістікке жіберіледі.

AUTO бағдарламасымен бірге автоматты түрде салқындату режимі қосылады, **275-бетті** қараңыз.

Егер ауа ағындарын реттеу қолмен орындалатын болса, AUTO бағдарламасы автоматты түрде қосылады.



Рециркуляция режимі

Әрекет принципі

Көшеден жағымсыз иістер немесе газдану кезінде салонға сыртқы ауа беруді жабуға болады. Бұл жағдайда салондағы ауа тұйық шеңбер бойынша айналады.

Басқару



Жұмыс режимін қалпына келтіру үшін тағы бір рет басыңыз:

- ▷ Жарық диоды жанбайды: сыртқы ауа беріледі.
- ▷ Жарық диоды жанып тұр: сыртқы ауаны беру толығымен тоқтатылды.

Қоршаған орта жағдайына байланысты қайта циркуляция режимі шынылардың кетуін болдырмау үшін біраз уақыттан кейін автоматты түрде өшіріледі.

Рециркуляция режимін ұзақ уақыт пайдаланған кезде салондағы ауа сапасы төмендейді және әйнектердің булануы күшейтіледі.

Әйнек буланған кезде ауаның рециркуляциясы режимін өшіріңіз немесе шыныны сүртіңіз, 276-бетті қараңыз.

Ауа беру қарқындылығын қолмен реттеу

Әрекет принципі

Кондиционерлеу үшін ауа беру қарқындылығын реттеу қолмен орындалуы мүмкін.

Басқару



Батырманың сол немесе оң жағын басыңыз: ауа көлемін азайту немесе ұлғайту.

Қарқындылық жарық диодтар арқылы көрсетіледі. Желдеткіштің ең жоғары қарқындылығы жеті жарықдиодты жанады.

Қажет болған жағдайда, автоматты кондиционердің ауа беру көлемі батарея ресурсын сақтау үшін азаяды.

Ауа ағынының таралуын қолмен реттеу

Әрекет принципі

Ауа ағындарын кондиционерлеу үшін реттеу қолмен орындалуы мүмкін.

Басқару



Қажетті бағдарламаны немесе аралық орынды таңдау үшін дөңгелекті бұраңыз.

- ▷ Терезе әйнектері.
- ▷ Дененің жоғарғы бөлігінің аумағы.
- ▷ Шыны, дененің жоғарғы бөлігі және аяққа арналған кеңістік.
- ▷ Аяққа арналған кеңістік.

Әйнектерді еріту және конденсатты жою

Әрекет принципі

Мұз бен конденсат алдыңғы әйнектен және алдыңғы бүйір әйнектерден тез жойылады.

Баптаулар

Шыны мен фурнитураны еріту үшін келесі баптауларды қабылдау:

- ▷ Шыныға ауа ағынын бөлуді бағыттаңыз.
- ▷ Ауа беру көлемін ұлғайту.
- ▷ Температураны арттырыңыз.
- ▷ Қажет болған жағдайда, кондиционерлеу функциясын қосыңыз.



Артқы әйнекті қыздыру



Батырманы басыңыз. Жарық диоды жанады.

Функция жұмыс істеп тұрған қозғалтқышта қол жетімді.

Біраз уақыттан кейін автоматты түрде жылыту өшіріледі.

Микросүзгі

Микросүзгі түсетін сыртқы ауаны шаңнан және гүл тозаңынан тазартады.

Бұл сүзгіні автокөлікке техникалық қызмет көрсету кезінде ауыстыру керек, [381-бетті](#) қараңыз.

Кеңейтілген көлемді жылыту және кондиционерлеу жүйесі

Шолу

Автокөліктегі батырмалар



Кондиционер функциялары

Батырма	Функция
	Температура, 278-бетті қараңыз.
	Кондиционер режимі, 278-бетті қараңыз.
	Максималды салқындату, 278-бетті қараңыз.
	AUTO бағдарламасы, 279-бетті қараңыз.
	Рециркуляция режимі, 279-бетті қараңыз.
	Ауа беру қарқындылығын қолмен реттеу, 280-бетті қараңыз.
	Ауа ағынының таралуын қолмен реттеу, 280-бетті қараңыз.
	SYNC бағдарламасы, 280-бетті қараңыз.
	Әйнектерді еріту және буландыру, 281-бетті қараңыз.
	Артқы әйнекті жылыту, 281-бетті қараңыз.
	Орындықтарды белсенді желдету, 123-бетті қараңыз.
	Орындықты жылыту, 122-бетті қараңыз.
	Кондиционер мәзірін шақырту, 278-бетті қараңыз. Мысалы, келесі параметрлер үшін: дене температурасының жоғарғы бөлігіне бейімделуі, автономды желдету жүйесі.



Кондиционер мәзірін шақырту

MENU Батырманы басыңыз.

Кондиционер мәзірі көрсетіледі. Барлық бапталатын iDrive арқылы кондиционер функциясын мәзір арқылы шақыруға болады, мысалы, жоғарғы дене температурасының бейімделуі, автономды желдету жүйесі.

Қосу / сөндіру

Қосу

Мыналардан басқа кез келген батырманы басыңыз:

- ▷ Артқы әйнекті қыздыру.
- ▷ Батырмалардың сол жағы, ауа мөлшері.
- ▷ SYNC бағдарламасы.
- ▷ Орындықты жылыту.
- ▷ Орындық желдету.

Сөндіру



Жүйе өшірілгенге дейін сол батырманы басып тұрыңыз.

Температура

Әрекет принципі

Климат-бақылау қысқа уақытта берілген температураға дейін ауаны жылытады немесе салқындатады және бұл температураны тұрақты деңгейде сақтайды.

Реттеу



Қажетті температураны орнату үшін дөңгелекті бұраңыз. Температураның жиі ауысуынан аулақ болыңыз, әйтпесе климат-бақылау жүйесі берілген

температураны реттеуге үлгермейді.

Салқындату функциясы

Әрекет принципі

Салондағы ауа салқындатылады, кептіріледі және бапталған температураға байланысты қайтадан қыздырылады.

Қозғалысқа дайын болғанда ғана салонды салқындату мүмкін.

Қосу / сөндіру

A/C

Батырманы басыңыз.

Салқындату функциясы қосылған кезде жарық диоды жанып тұрады.

Қозғалтқыш жұмыс істеп тұрған кезде салқындату функциясы қосылады.

Белгілі бір ауа райы жағдайында Қозғалысқа дайындық қосылғаннан кейін алдыңғы және бүйір әйнектерінің қысқа мерзімді ысуы мүмкін.

Салқындату режимі AUTO бағдарламасымен бірге автоматты түрде қосылады.

Климат-бақылау автокөлік астында шығарылатын конденсатты шығарады.

Максималды салқындату

Әрекет принципі

Қозғалысқа дайындық қосылған кезде жүйе ең төменгі температураны, ауаның оңтайлы мөлшерін және рециркуляция режимін белгілейді.

Жалпы ережелер

Бұл функция сыртқы ауа температурасы шамамен 0 °C және қозғалысқа дайын болғанда қол жетімді.

Қосу / сөндіру

MAX A/C

Батырманы басыңыз.

Жүйе қосылған кезінде жарық диоды жанады.



Ауа дененің жоғарғы бөлігіне арналған ауа өткізгіштерден түседі. Сондықтан ауа шығысын ашыңыз.

Ауа беру көлемін жүргізуші тарапынан белсенді бағдарлама кезінде реттеуге болады.

AUTO бағдарламасы

Әрекет принципі

AUTO бағдарламасы автоматты режимде салонды салқындатуды, желдетуді немесе жылытуды жүзеге асырады.

Ол үшін ауаның көлемі мен таралуы, сондай-ақ температура автоматты түрде салондағы ауа температурасына, берілген температураға және таңдалған қарқындылыққа байланысты реттеледі.

Қосу / сөндіру

 Батырманы басыңыз.

AUTO бағдарламасы қосылған кезде жарық диоды жанып тұрады.

Таңдалған температураға, AUTO бағдарламасының қарқындылығына және сыртқы әсерлерге байланысты ауа алдыңғы шыныға, бүйірлік шыныға, дененің жоғарғы бөлігінің бағытына немесе аяққа арналған кеңістікке беріледі.

AUTO бағдарламасымен бірге автоматты түрде салқындату режимі қосылады, [278-бетті](#) қараңыз.

Бір мезгілде ысыту бергіші шыныда ылғал конденсацияланбауын қадағалайды.

Егер ауа ағындарын реттеу қолмен орындалса, AUTO бағдарламасы автоматты түрде қосылады.

Қарқындылығы

Автоматты бағдарлама іске қосылған кезде қарқындылықты реттеуге болады. Бұл ретте ауа мөлшерін автоматты реттеу және ауа ағындарын бөлу өзгереді.

 Батырманың сол немесе оң жағын басыңыз: қарқындылықты азайту немесе ұлғайту.

Берілген қарқындылық автоматты кондиционер дисплейінде көрсетіледі.

AUC сыртқы ауаның ластануын автоматты бақылау жүйесі

Әрекет принципі

AUC сыртқы ауаның ластануын автоматты бақылау жүйесі газдануды таниды. Сыртқы ауаны беру жабылады және салондағы ауа тұйық шеңбер бойынша айналады.

Жалпы ережелер

Жүйе іске қосылған кезде бергіш ауаның газдануына жауап береді және сырттан ауа беруді автоматты түрде жабады.

Жүйе өшірілген кезде сыртқы ауа үнемі автокөлік салонына өтіп кетеді.

Рециркуляция режимін ұзақ уақыт пайдаланған кезде салондағы ауа сапасы төмендейді және әйнектердің булануы күшейтіледі.

Қосу / сөндіру

IDrive арқылы:

1. „Менің автокөлігім“
2. „Автокөлік параметрлері“
3. „Климаттық жайлылық“
4. Қажет болған жағдайда „Ауа сапасы“.
5. „Автоматты рециркуляция“

Әйнек буланған кезде ауаның рециркуляциясы режимін өшіріңіз немесе әйнекті сүртіңіз, [281-бетті](#) қараңыз.

Рециркуляция режимі

Әрекет принципі

Көшеден жағымсыз иістер немесе газдану кезінде салонға сыртқы ауа беруді жабуға болады. Бұл жағдайда салондағы ауа тұйық шеңбер бойынша айналады.



Басқару



Жұмыс режимін қалпына келтіру үшін тағы бір рет басыңыз:

- ▷ Жарық диоды жанып тұрған жоқ: сыртқы ауа келіп түседі.
- ▷ Жарық диоды жанып тұр: сыртқы ауа беру толығымен тоқтатылды.

Қоршаған орта жағдайына байланысты қайта циркуляция режимі шынылардың буланып кетуін болдырмау үшін біраз уақыттан кейін автоматты түрде өшіріледі.

Рециркуляция режимін ұзақ уақыт пайдаланған кезде салондағы ауа сапасы төмендейді және әйнектердің булануы күшейтіледі.

Әйнек буланған кезде ауаның рециркуляциясы режимін өшіріңіз немесе әйнекті сүртіңіз, [281](#)-бетті қараңыз.

Ауа беру қарқындылығын қолмен реттеу

Әрекет принципі

Кондиционерлеу үшін ауа беру қарқындылығын реттеу қолмен орындалуы мүмкін.

Жалпы ережелер

Ауа көлемін қолмен реттеу үшін, алдымен AUTO бағдарламасын өшіріңіз.

Басқару



Батырманың сол немесе оң жағын басыңыз: ауа көлемін азайту немесе ұлғайту.

Берілген ауа мөлшері автоматты кондиционер дисплейінде көрсетіледі.

Қажет болған жағдайда, аккумулятордың қызмет ету мерзімін үнемдеу үшін автоматты кондиционер көмегімен ауа жеткізу көлемі азаяды.

Ауа ағынының таралуын қолмен реттеу

Әрекет принципі

Ауа ағындарын кондиционерлеу үшін реттеу қолмен орындалуы мүмкін.

Басқару



Батырманы басу арқылы қажетті бағдарламаны таңдаңыз:

- ▷ Әйнек, дененің жоғарғы бөлігі және аяққа арналған кеңістік.
- ▷ Дененің жоғарғы бөлігі және аяққа арналған кеңістік.
- ▷ Аяққа арналған кеңістік.
- ▷ Әйнек және аяққа арналған кеңістік.
- ▷ Әйнек: тек жүргізуші жағынан.
- ▷ Әйнек және дененің жоғарғы бөлігі.
- ▷ Дененің жоғарғы бөлігінің аумағы.

Таңдалған ауа ағынын бөлу автоматты кондиционер дисплейінде көрсетіледі.

Әйнек буланған кезде оны сүртіңіз, [281](#)-бетті қараңыз.

SYNC бағдарламасы

Әрекет принципі

Жүргізуші жағынан төменде келтірілген баптаулар алдыңғы жолаушының және салонның артқы жағында қолданылуы мүмкін:

- ▷ Температура.
- ▷ Ауа ағынын бөлу.

Қосу / сөндіру



Батырманы басыңыз. SYNC бағдарламасы қосулы кезде жарық диоды жанады.



Алдыңғы жолаушының жағындағы немесе салонның артқы жағындағы параметрлер өзгерсе, бағдарлама автоматты түрде өшіріледі.

Әйнектерді еріту және конденсатты жою

Әрекет принципі

Мұз бен конденсат алдыңғы әйнектен және алдыңғы бүйір әйнектерден тез жойылады.

Қосу / сөндіру



Батырманы басыңыз.

Жарық диоды жүйе іске қосылған кезде жанады.

Қажет болған жағдайда, бүйірлік ауа өткізгіштерді бүйірлік әйнекке бағыттаңыз. Жүйе іске қосылған кезде ауа беру қарқындылығын реттеу қолмен орындауға болады.



Әйнек буланған жағдайда салқындату режимін қосыңыз немесе ысыту бергішінің артықшылық-тарын пайдалану үшін AUTO батырмасын басыңыз. Алдыңғы шыныға ауаның түсу мүмкіндігін қамтамасыз етіңіз.

Артқы әйнекті қыздыру



Батырманы басыңыз. Жарық диод жанады.

Функция жұмыс істеп тұрған қозғалтқышта қол жетімді.

Біраз уақыттан кейін автоматты түрде жылыту өшіріледі.

Микросүзгі/Белсендіріген көмірі бар сүзгі

Микросүзгі түсетін сыртқы ауаны шаңнан және гүл тозаңынан тазартады.

Белсендірілген көмірі бар сүзгі келіп түсетін сыртқы ауаны газ тәрізді зиянды заттардан қосымша тазартады.

Бұл біріктірілген сүзгі автокөлікке техникалық қызмет көрсету кезінде ауыстыру керек, 381-бетті қараңыз.

Желдету

Әрекет принципі

Ауа ағынының бағытын жеке реттеуге болады.

Желдеткіш орнату

Жалпы ережелер

Ауа ағынының бағытын тікелей немесе тікелей емес желдетуді қамтамасыз ету үшін реттеуге болады.

Тікелей желдету

Ауа ағынын тікелей жолаушыларға бағыттау. Ауа ағыны берілген температураға байланысты жылытады немесе салқындатады.

Тікелей емес желдету

Ауа ағынын тікелей жолаушыларға бағыттамау керек. Белгіленген температураға байланысты, автокөліктің ішкі жағы тікелей желдетіледі немесе қызады.

Салонның алдыңғы бөлігіндегі желдету

Шолу

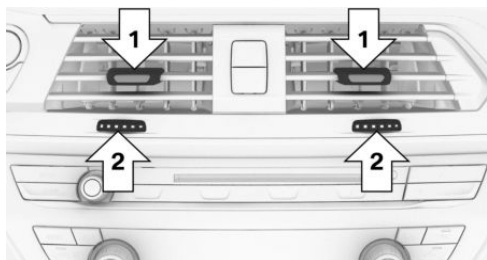

- ▷ Ауа өткізгіш бағытын өзгертуге арналған иінтірек, 1 нұсқар.
- ▷ Ауа өткізгішті тегіс ашуға және жабуға арналған дөңгелек, 2 нұсқар.

Температураны баптау

Дененің жоғарғы бөлігінде желдету температурасы өзгеруі мүмкін.

iDrive арқылы:

1. „Менің автокөлігім“
2. „Автокөлік баптаулары“
3. Қажет болған жағдайда „Климаттық жайлылық“.
4. „Дененің жоғарғы бөлігіне арналған температураны бейімдеу“
5. Қажетті температураны орнату.
 - ▷ Көк сектор жағына қарай: суық.
 - ▷ Қызыл сектор жағына қарай: жылы.

Жүргізуші мен жолаушыларға арналған салондағы ауаның белгіленген температурасы осының нәтижесінде өзгермейді.

Салонның артқы бөлігіндегі желдету, ортаңғы

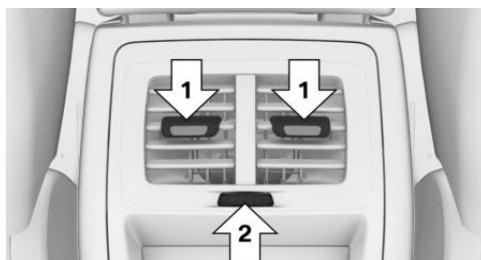

- ▷ Ауа өткізгіш бағытын өзгертуге арналған иінтірек, 1 нұсқар.
- ▷ Ауа өткізгішті тегіс ашуға және жабуға арналған дөңгелек, 2 нұсқар.

Артқы бөлігін климат-бақылау

Шолу

Автокөліктегі батырмалар



Кондиционер функциясы

Батырма	Функция
	Температура, 283-бетті қар
	AUTO бағдарламасы, 283-бетті қар



Кнопка	Функция
	Ауа ағындарын бөлуді қолмен реттеу, 283-бетті қар.
	Жүйені өшіру, 283-бетті қар.
	Орындықты жылыту, 122-бетті қар.

Кондиционер функцияларының толық сипаттамасы

Қосу/өшіру

iDrive арқылы

1. „Менің автокөлігім“
2. „Автокөлік баптаулары“
3. „Климаттық жайлылық“
„Артынан кондиционерлеу“
Салонның артқы бөлігіндегі климат-бақылау пайдалануға дайын емес, егер климат-бақылау өшірілсе немесе келесі функция белсенді болса: әйнектерді еріту және конденсатты жою.

Батырманың көмегімен: қосу

Мыналардан басқа кез келген батырманы басыңыз:

- ▷ OFF батырмасы.
- ▷ Орындықты жылыту.

Батырманың көмегімен: сөндіру

Батырманы басыңыз.

Температура

Әрекет принципі

Климат-бақылау қысқа уақытта берілген температураға дейін ауаны жылытады немесе салқындатады және бұл температураны тұрақты деңгейде сақтайды.

Реттеу

Батырманың сол немесе оң жағын басыңыз: температураны азайту немесе ұлғайту.

Таңдалған температура автоматты кондиционер дисплейінде көрсетіледі.

Жиі температураны ауыстырудан аулақ болыңыз, Олай болмаған жағдайда климат-бақылау жүйесі берілген температураны реттеуге үлгереді.

AUTO бағдарламасы

Әрекет принципі

Ауа көлемі, ауа ағынын бөлу және температура автоматты түрде реттеледі.

Қосу/өшіру

Батырманы басыңыз.
AUTO бағдарламасы қосылған кезде жарық диоды жанып тұрады.

Таңдалған температураға және сыртқы әсерлерге байланысты ауа дененің жоғарғы бөлігіне немесе аяққа арналған кеңістікке жіберіледі.

Ауа ағынының таралуын қолмен реттеу

Әрекет принципі

Ауа ағындарын кондиционерлеу үшін реттеу қолмен орындалуы мүмкін.

Басқару

Батырманы басу апқылы қажет бағдарламаны таңдаңыз:

- ▷ Дененің жоғарғы бөлігінің аумағы.
- ▷ Дененің жоғарғы бөлігі және аяққа арналған кеңістік.



- ▶ Аяққа арналған кеңістік.

Автономды желдету/ жылыту жүйесі

Әрекет принципі

Жүйе автономды желдету жүйесінен және автономды жылыту жүйесінен тұрады. Бұл қозғалыс басталғанға дейін салонда қажетті температураны орнатуға мүмкіндік береді. Қоршаған ауаның темпера-турасына және берілген температураға байланысты салон желдетіледі немесе қызады. Бұл ретте жүйе жылу энергиясын өндіру үшін қозғалтқыштың қалдық жылуын немесе автокөлік Отынын пайдаланады.

Жалпы ережелер

Жүйеге кіру уақытын немесе тікелей бағдарламалау арқылы қосуға және өшіруге болады.

Қосу уақыты сыртқы ауа температура-сының көмегімен анықталады. Жүйе таңдалған жолға дейін уақтылы қосылады. Сыртқы ауа температурасы төмен 0 °C автокөліктен шығатын сулы бу пайда болады.

Қауіпсіздік техникасы ережелері



ҚАУІПТІЛІК

Бұғатталған түтін шығаратын құбыр немесе жеткіліксіз желдету кезінде денсаулыққа зиянды түтін шығаратын газдар автокөлік ішіне кіруі мүмкін. Пайдаланылған газдарда түсі мен иісі жоқ зиянды заттар бар. Жабық үй-жайларда түтін шығатын газдар автокөліктен тыс жиналуы мүмкін. Өмірге қауіп бар. Пайдаланылған түтікті еркін ұстаңыз және жеткілікті желдетуді қамтамасыз етіңіз.

Дербес жылыту жүйесін жабық бөлмелерде, мысалы, жабық гараждарда қоспаңыз.



ЕСКЕРТУ

Автономды жылыту жүйесінің жұмысы кезінде автокөлік шанағының астындағы температура жоғары мәнге жетуі мүмкін, мысалы, ОГ шығару жүйесіне байланысты. ОГ шығару жүйесінің ыстық бөлшектерімен жанатын материалдардың байланысуы тұтануға әкелуі мүмкін. Тұтану қаупі бар. Автономды жылыту жүйесі жұмысы кезінде автокөлік бөлшектерімен жанатын материалдар, мысалы, жапырақтар, шөп, газ, бензин, май немесе өзге де тұтанатын заттар жанбауын қадағалаңыз.

Жұмыс үшін қажетті жағдайлар

- ▶ Автокөлік тыныштық жағдайында немесе жұмысқа дайын және қозғалуға дайын емес.
- ▶ Аккумулятор батареясы жеткілікті мөлшерде зарядталған.

Автономды желдету/жылыту жүйесі іске қосылған кезде аккумуляторлық батарея зарядталады. Сондықтан аккумулятор батареясының ресурсын сақтау үшін ең көп қуат уақыты шектеулі. Қозғалтқышты іске қосқаннан немесе қысқа сапардан кейін жүйені қайтадан пайдалануға болады.

- ▶ Автономды жылыту жүйесі: Отын бағындағы Отындың жеткілікті деңгейі. Отын бағында және автокөлікте тұрған Отындың төмен деңгейі кезінде автономды жылыту жүйесінің функционалдығы шектеулі болуы мүмкін.
- ▶ Автокөліктің күні мен уақытын дұрыс орнатуын тексеріңіз.
- ▶ Ауа шығу үшін желдету ауа тартқыштарын ашыңыз.



Тікелей қосу және өшіру

Жалпы ережелер

Жүйені әртүрлі жолмен қосуға немесе өшіруге болады.

Жүйе біраз уақыттан кейін автоматты түрде өшіріледі. Өшіргеннен кейін ол біраз уақыт жұмыс істейді.

Пернелер көмегімен

Егер автокөлік жұмысқа дайындық режимінде болса, автономды желдету жүйесін климат - бақылау жүйесінің батырмаларының көмегімен қосуға/өшіруге болады.

Мыналардан басқа кез келген батырманы басыңыз:

- ▷ Артқы әйнекті қыздыру.
- ▷ Батырмалардың сол жағы, ауа мөлшері.
- ▷ Орындықты жылыту.
- ▷ SYNC бағдарламасы.
- ▷ МӘЗІР.

Жүйе автокөлікті қалдырып, құлыптағаннан кейін өшіріледі.

iDrive арқылы

1. „Менің автокөлігім“
2. „Автокөлік баптаулары“
3. Қажет болған кезде „Климаттық жайлылық“.
4. „Автономды желдету“немесе„Автон. жылыту/желдету“
5. „Қазір белсендіру“

Дисплей бар BMW кілт арқылы

Қосу

1. Дисплей бар BMW кілт дисплейін қосыңыз.
2. „Кондиц. баптау.“

1. немесе белгілеріне басыңыз.
2. „Қазір белсендіру“
3. „Старт“

Өшіру

1. Дисплейі бар BMW кілт дисплейін қосыңыз.
2. „Кондиц. баптау“
3. немесе белгілеріне басыңыз.
4. „Тоқтату“

Индикация

Климат-бақылау жүйесіндегі символ жүйенің қосылғаны туралы хабарлайды. Rest климат-бақылау жүйесінде көрінеді. Қозғалтқыштың қалдық жылу пайдаланылады.

Жолға шығу уақыты

Әрекет принципі

Сапар басында автокөлік салонында жайлы ауа температурасын орнату үшін жолға шығу уақытының әр түрлі мәндерін орнатуға болады.

- ▷ Жолға шығудың бір реттік уақыты: уақытты орнатуға болады.

Жүйе бір рет қосылады.

- ▷ Апта күнінен жолға шығу уақыты: аптаның уақыты мен күнін орнатуға болады. Жүйе белгіленген кету уақытына дейін аптаның қажетті күнінде қосылады.

Жолға шығу уақытын бағдарламалау екі кезеңнен тұрады:

- ▷ Жолға шығу уақытын орнату.
- ▷ Жолға шығу уақытын белсендіру.



Жолға шығу уақытын баптау

iDrive арқылы

1. „Менің автокөлігім“
2. „Автокөлік параметрлері“
3. Қажет болған кезде „Климаттық жайлылық“.
4. „Автономды желдету“ немесе "Автономды жылыту/желдету“
5. Қажетті жолға шығу уақытын таңдаңыз.
6. Жолға шығу уақытын белгілеңіз.
7. Қажет болған кезде апта күнін таңдаңыз.

Дисплейі бар BMW кілті арқылы

1. Дисплейі бар BMW кілт дисплейін қосыңыз.
2. „Кондиц. баптау.“
3. немесе белгілеріне басыңыз.
4. Жолға шығудың қажетті уақытын белгілеңіз.
5. Жолға шығу уақытын белгілеңіз.
6. Қажет болған кезде, апта күнін таңдаңыз.
7. „ОК“

Жолға шығу уақытын белсендіру

Жұмыс үшін қажетті шарт

Егер жолға шығу уақыты автономды жылыту/желдету жүйесінің қосылуына әсер етуі тиіс болса, тиісті жолға шығу уақыты бұрын белсендірілуі тиіс.

iDrive арқылы

1. „Менің автокөлігім“
2. „Автокөлік баптаулары“
3. Қажет болған кезде „Климаттық жайлылық“.
4. „Автономды желдету“ немесе "Автономды жылыту/желдету“
5. „Жөнелту уақытына қарай“
6. Жолға шығу уақытын белсендіріңіз.

Дисплейі бар BMW кілті арқылы

1. Дисплейі бар BMW кілт дисплейін қосыңыз.
2. „Кондиц. баптау.“
3. немесе белгілеріне басыңыз.
4. белгіге басыңыз.
5. Жолға шығудың қажетті уақытын белсендіріңіз.

Индикация

, Климат-бақылау жүйесіндегі символ жолға шығу уақытының активтелгені туралы хабарлайды.

Қоршаған ауаға арналған пакет

Әрекет принципі

Қоршаған ортаға арналған пакет арқылы салонда ауаны тазалауға және жұмсақ хош иістендіруге болады.

Ионизация ауаны өлшенген бөлшектерден тазартады. Таңдалған иіспен бірге ионизация сапарда жақсы көңіл-күй мен босаңсуға көмектеседі.

Жалпы ережелер

Автокөлікте таңдау екі хош иіс ұсынылады. Ауа тазартқышы бар баллонды ауыстыру басқа хош иістерді пайдалануға мүмкіндік береді.

Автокөлік салонында хош иісті қабылдауға келесі факторлар әсер етуі мүмкін:

- ▷ Климат-бақылау баптаулары.
- ▷ Ауа температурасы мен ылғалдылығы.
- ▷ Тәулік уақыты және жыл уақыты.
- ▷ Жолаушылардың физикалық жағдайы, мысалы, шаршау.

BMW компаниясы BMW ауа тазартқышы бар түпнұсқа баллондарды пайдалануды ұсынады.

BMW ауаны жаңартқышы бар түпнұсқа баллондар қайта толтыруға арналмаған және қолданғаннан кейін жаңасына ауыстыруға жатады.



Қауіпсіздік техникасы бойынша нұсқау

ЕСКЕРТУ

BMW ауа жаңартқышы бар баллондарды қайта толтыру зиянды заттардың шығарылуына, жұмыстағы ақауларға және жүйенің зақымдануына әкелуі мүмкін. Жарақаттану немесе мүлікті зақымдау қаупі бар.

Ауаны жаңартқышы бар баллондарды қайта толтырмаңыз және қолданғаннан

Ионизация

Әрекет принципі

Ионизация салондағы ауаны өлшенген бөлшектерден тазартады.

Қосу/өшіру

IDrive арқылы:

1. „Менің автокөлігім“
2. „Автокөлік параметрлері“
3. „Климаттық жайлылық“
4. Қажет болған кезде „Ауа сапасы“.
5. „Салонды иондау“

Кондиционер дисплейінде индикация иондау қосылғанын көрсетеді.

Хош иістендіру

Жалпы ережелер

Хош иістендірудің әсері алдын алу үшін белгілі бір аралықтарда орындалады.

Автокөліктегі ауа жаңартқышы бар екі баллоны хош иісті өзгертуге мүмкіндік береді.

Ауа тазартқышы бар баллондар қолғап жәшігінде болады.

Жұмыс үшін қажетті жағдайлар

- ▶ Ауа тазартқышы бар баллондар жеткілікті деңгейде толтырылған.
- ▶ Салондағы ауа температурасы +5 °C +40 °C аралығында.
- ▶ Иіс сөнуі үшін желдету ауа өткізгіштерін ашыңыз.

Хош иісті таңдау

Таңдау үшін екі хош иіс ұсынылады. IDrive арқылы:

1. „Менің автокөлігім“
2. „Автокөлік параметрлері“
3. „Климаттық жайлылық“
4. „Хош иістендіргіш“
5. Қажетті баптауды таңдап алыңыз.

Ағымдағы пайдаланылатын жүргізуші профилі үшін баптау сақталады.

Хош иістендіруді қосу / сөндіру, қарқындылықты орнату

IDrive арқылы:

1. „Менің автокөлігім“
2. „Автокөлік параметрлері“
3. „Климаттық жайлылық“
4. „Хош иістендіргіш“
5. „Деңгейі“
6. Қажетті баптауды таңдап алыңыз.

Индикация

Басқару дисплейіндегі суреттер ауа жаңартқышы бар баллондарды толтырудың ағымдағы деңгейін көрсетеді.



iDrive арқылы:

1. „Менің автокөлігім“
2. „Автокөлік параметрлері“
3. „Климаттық жайлылық“
4. „Хош иістендіргіш“

Ағымдағы хош иісті толтыру деңгейі көрсетіледі.

5. Қажетті баптауды таңдап алыңыз.

Баллончикте ауаны жаңартқышы бар бос баллонды көрсету кезінде әлі де хош иістің сұйық тасымалдаушысы бар. Бірақ ол хош иістендіруге жеткіліксіз.

Ауаны жаңартқышы бар баллондарды ауыстыру қажет болған жағдайда автоматты диагностика жүйесінің хабары көрсетіледі

Ауаны сергітушісі бар баллондарды орнату

Ауа сергітушісі бар баллондар қолғап жәшігінде болады.

1. Қолғап жәшігін ашыңыз, 298-бетті қараңыз.
2. Баллон ұстағыштың төменгі жағына басыңыз.

Баллон ұстағышы төмен қарай түседі.

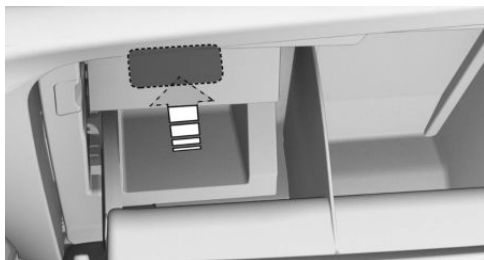

3. Ауа сергіткіші бар баллоннан қақпақты алыңыз. Ауаны сергіткіші бар баллоннан жылжыту үшін қақпақты жоғарғы жағына ұстаңыз



4. Алынған қақпақты баллонның артқы жағынан кигізіңіз.

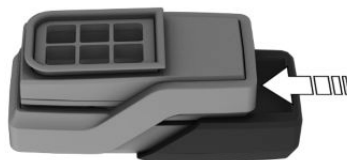

5. Пластика баллон ұстағышынан шетке бағытталадындай ауа жаңартқышы бар баллонды орнатыңыз.

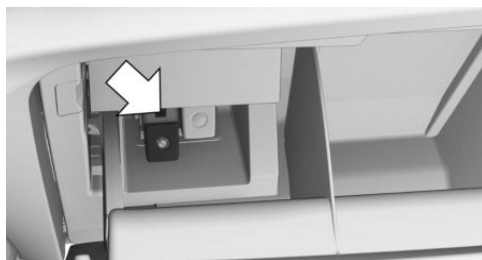

6. Ауа жаңартқышы бар баллонды ұстағышқа баспай салыңыз. Баллон арнайы шертүмен оңай бекітіледі

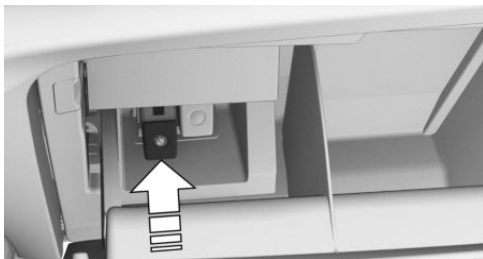

7. Бекітілгенге дейін баллон ұстағышын жоғары көтеріңіз.
8. Баллоншылардың ұстағышының төменгі жағында қандай да бір заттарға тірелмеуін қадағалаңыз, өйтпесе қоршаған ауа үшін буманың жұмысы бұзылуы мүмкін.
9. Қолғап жәшігін жабыңыз.

Ауаны сергіткіші бар баллонды алу

Ауа сергіткіші бар баллондар қолғап жәшігінде болады.

1. Қолғап жәшігін ашыңыз, [298-бетті](#) қараңыз.
2. Баллонды ұстағыштың төменгі жағына басыңыз.
Баллонды ұстағыш төмен қарай түседі.

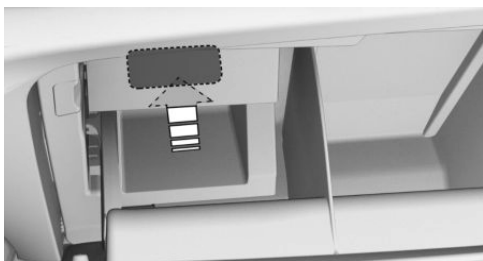

3. Баллонды ұстағыштан өзіңізге қажетті ауа сергіткіштің хош иісін таңдап алыңыз.
Ауа сергіткіші бар баллон, 1 нұсқар: басқару дисплейінде шығатын бірінші хош иіс.

Ауа сергіткіші бар баллон, 2 нұсқар: басқару дисплейінде көрсетілетін екінші хош иістің түрі.



4. Ұстаушыдан ауаны сергіткіші бар қажетті баллонды алып шығыңыз.

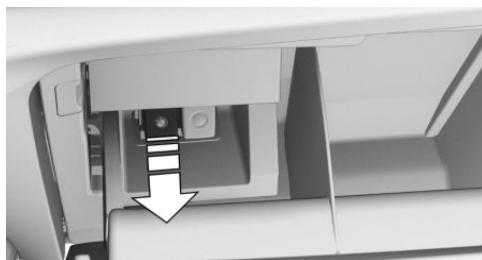

Көдеге жарату



Ауаны сергіткіші бар бос баллондарды өндірушінің сервистік серіктесіне, басқа сервистік серіктеске немесе АТҚС-ға тапсыруға болады.



Салонның жабдығы

Автокөліктің жабдықталуы

Бұл тарауда модельдік қатарда ұсынылатын сериялық, экспорттық және арнайы жабдықтардың барлық нұсқалары сипатталған. Сондықтан, автокөлікте жоқ, мысалы, таңдалған қосымша жабдыққа немесе экспорттық нұсқаға байланысты жабдық сипатталады. Бұл сондай-ақ қауіпсіздік үшін маңызды функциялар мен жүйелерге қатысты. Тиісті функциялар мен жүйелерді пайдаланғанда қолданыстағы заңдар мен ережелерді сақтаңыз.

Кіріктірілген әмбебап қашықтан басқару пульті

Әрекет принципі

Ішкі айнаға салынған әмбебап қашықтан басқару пультінің көмегімен радио-басқарылатын құрылғылардың 3-тен артық емес функциясын, мысалы, гараж есіктерінің жетектерін, шлагбаумдарды немесе жарықтандыру жүйелерін басқаруға болады.

Жалпы ережелер

Әмбебап қашықтан басқару пульті 3 түрлі қол пульті-таратқыштарды ауыстырады. Басқару үшін артқы көріністің ішкі айнасындағы батырмалар үшін қажетті функцияларды бағдарламалау қажет. Бағдарламалау үшін тиісті жүйені басқару пульті қажет.

Қауіпсіздік мақсатында автокөлікті сатқан кезде, алдымен сақталған мүмкіндіктерді жойыңыз.

Қауіпсіздік техникасы бойынша нұсқау

ЕСКЕРТУ

Қашықтан басқарудың интеграция-ланған әмбебап пульті, мысалы, гараж қақпалары арқылы радиомен басқарылатын құрылғыларды басқарғанда, дене бөліктерін қысу мүмкін. Жарақат алу немесе мүлікті зақымдау қаупі бар. Бағдарламалау және басқару кезінде тиісті құрылғының 0個 □□型 型 型 型 с болуын қадағалаңыз. Сондай-ақ, қолмен радио таратқышты пайдалану нұсқауларын орындаңыз.

Үйлесімділігі



Бұл бейнеде орамдағы немесе жүйе нұсқаулығындағы белгіше, әдетте, радиомен басқарылатын құрылғы Әмбебап қашықтан басқару пультімен үйлесімді болып келеді.

Үйлесімді басқару пультітерінің тізімі www.homelink.com онлайн сайтында қол жетімді:

HomeLinkGentex Corporation компания-сының тіркелген сауда белгісі болып табылады.



Артқы көрініс ішкі айналарының басқару органдары

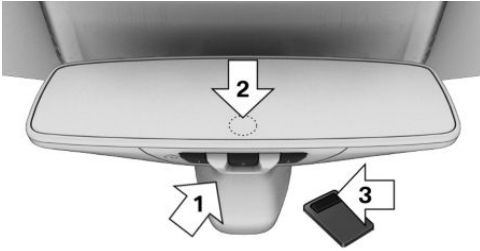

- ▷ Батырмалар, 1 нұсқар.
- ▷ Жарық диоды, 2 нұсқар.
- ▷ Басқару пульті, 3 нұсқар, бағдарламалау үшін қажет етіледі.

Бағдарламалау

Жалпы ережелер

1. Жұмысқа дайын күйін қосыңыз.
2. Пайдалануға бірінші рет беру:
Артқы көріністің ішкі айнасында жарық диодты жасыл жарықпен жылдам жыпылықтай бастағанға дейін артқы көріністің ішкі айнасындағы екі сыртқы батырмасы шамамен 10 секундқа басыңыз. Айнадағы батырмаларың барлық бағдарламаланған функциялары жойылады.
3. Артқы көріністің ішкі айнасында бағдарламаланған батырманы басыңыз. Артқы көріністің ішкі айнасындағы жарық диоды қызғылт сары жарықпен баяу жыпылықтайды.
4. Басқарылатын жүйенің басқару пультін артқы көріністің ішкі айнасындағы батырмалардан шамамен 2-ден 8 см-ге дейінгі қашықтықта ұстаңыз. Қажетті қашықтық басқару пультіне байланысты.
5. Басқару пультіндегі қажетті функция батырмасын басып тұрыңыз.

6. Жарық диоды жасыл жарықпен жылдам жыпылықтайды немесе үнемі жанып тұрады, батырмаларды босатыңыз. Жасыл жарықпен жану артқы көріністің ішкі айнасында батырманы бағдарламалау аяқталды дегенді білдіреді. Жасыл жарықпен жылдам жыпылықтайды, айнымалы коды бар радио жүйе қолданылады.

Егер жарық диодты 60 секундтан кейін де жылдам жыпылықтай бастасаңыз, ішкі артқы айна мен басқару пульті арасындағы қашықтықты өзгертіңіз және бағдарламалау қадамын қайталаңыз. Өртүрлі қашықтықта бірнеше әрекет қажет болуы мүмкін. Әрекеттер 15 секундтан кейін қайталануы керек.

7. Басқа батырмаларда қалған функцияларды бағдарламалау үшін 3-5 қадамдарын қайталаңыз.

Жүйелерді артқы көріністің ішкі айнасындағы батырмалармен басқаруға болады.

Айнымалы коды бар радио жүйелерде жұмыс істеу ерекшеліктері

Егер жүйені қайта бағдарламалаудан кейін басқару мүмкін болмаса, басқарылатын жүйе айнымалы коды бар радио жүйені пайдаланбайтынын тексеріңіз.

Ол үшін жүйені пайдалану нұсқаулығын оқыңыз немесе артқы көріністің ішкі айнасындағы бағдарламаланған батырманы ұзақ басыңыз. Егер артқы көріністің ішкі айнасында жарық диоды алдымен тез жыпылықтаса, содан кейін 2 секунд үнемі жанса, онда құрылғы айнымалы коды бар радио жүйемен жабдықталған. Жарық диодтың жыпылықтауы мен жануы шамамен 20 секундта қайталанарды.

Айнымалы коды бар радио жүйесі бар құрылғыларда интеграцияланған әмбебап қашықтан басқару пультін және құрылғыны қосымша синхрондау қажет.



Қадамдастыру мүмкіндігі туралы ақпаратты бапталатын құрылғының пайдаланушы нұсқаулығынан қараңыз.

Екінші адамның көмегімен қадамдастыру оңай.

Интеграцияланған әмбебап қашықтан басқару пультін және құрылғыны синхрондау:

1. Автокөлік радио басқарылатын құрылғының әсер ету радиусында тоқтаңыз.
2. Жоғарыда сипаттауға сәйкес, артқы көріністің ішкі айнасында тиісті батырманы бағдарламалау.
3. Бапталатын құрылғыда синхронизация батырмасын табыңыз. Келесі кезеңге шамамен 30 секунд қалады.
4. Артқы көріністің ішкі айнасындағы бағдарламаланған батырманы шамамен 3 секунд ұстап тұрыңыз және босатыңыз. Қажет болған жағдайда, қадамдастыруды аяқтау үшін осы қадамды үш рет қайталаңыз. Қадамдастыру аяқталса, бағдарламаланған функция орындалады.

Жеке батырмаларды қайта бағдарламалау

1. Жұмысқа дайын күйін қосыңыз.
2. Артқы көріністің ішкі айнасында бағдарламаланатын батырманы басып тұрыңыз.
3. Артқы көріністің ішкі айнасында жарық диоды қызғылт сары түспен жыпылықтай бастағаннан кейін, басқарылатын жүйенің басқару пультін артқы көріністің ішкі айнасындағы батырмалардан шамамен 2-8 см қашықтықта ұстаңыз. Қажетті қашықтық басқару пультіне байланысты келеді.
4. Басқару пультіндегі қажетті функцияны басып, ұстап тұрыңыз.

5. Артқы көріністің ішкі айнасында жарық диодты жылдам жыпылықтайды немесе үнемі жанады.

Жылдам жыпылықтау немесе жану ішкі артқы айнадағы батырманы бағдарламалау аяқталды дегенді білдіреді. Осыдан кейін құрылғыны артқы көріністің ішкі айнасындағы батырма арқылы басқаруға болады. 60 секундтан кейін жарық диоды жылдам жыпылықтай бастаса, қашықтықты өзгертіп, 4-ші әрекеттен бастап бағдарламалауды қайталаңыз. Өртүрлі қашықтықта бірнеше әрекет қажет болуы мүмкін. Әрекеттер 15 секундтан кейін қайталануы керек.

Басқару



ЕСКЕРТУ

Қашықтан басқарудың интеграцияланған әмбебап пульті, мысалы, гараж қақпалары арқылы радиомен басқарылатын құрылғыларды басқарғанда, дене бөліктерін қысу мүмкін. Жарақат алу немесе мүлікті зақымдау қаупі бар. Бағдарламалау және басқару кезінде тиісті құрылғының жылжу аймағы бос болуын қадағалаңыз. Сондай-ақ, қолмен радио таратқышты пайдалану нұсқауларын орындаңыз.

Құрылғы, мысалы, гараж қақпалары, қозғалысқа дайын болғанда немесе жұмысқа дайын болғанда, артқы көріністің ішкі айнасындағы батырма арқылы басқаруға болады. Ол үшін, функция іске асырылғанға дейін құрылғыны қабылдау аймағындағы батырманы басып тұрыңыз. Артқы көріністің ішкі айнасындағы жарық диоды радиосигнал беру кезінде үнемі жанады.



Сақталған функцияларды жою

Ішкі айнадағы екі сыртқы батырманы бір уақытта шамамен 10 секунд бойы жарық диоды жылдам жасыл болып жанғанша басыңыз. Барлық сақталған функциялар жойылады. Функцияларды жеке жою мүмкін емес.

Күнқағар

Күннің шағылысуынан қорғау

Күнқағарды жоғары көтеріңіз немесе төмен түсіріңіз.

Күннің шағылысуынан бүйірінен қорғау

Ашу

1. Күнқағарды төмен қарай қаратыңыз.
2. Бір бекіткіштен алып, бүйір әйнеке қарай бұрыңыз.

Жабу

Жабу кері ретпен орындалады.

Косметикалық айна

Косметикалық айна күннен қорғайтын күнқағардың астында орналасқан. Қақпақты ашқанда айна жарығы қосылады.

Күл салғыш

Алдыңғы орталық консоль

Ашу

1. Қақпақты алға қарай сырғытыңыз.



2. Күлсалғыш сусындар ұстағышта орналасқан. Күлсалғыштың қақпағын жоғары көтеріңіз.



Босату



Сусындарды ұстаушынан жабық қақпағы бар күлсалғышты шығарыңыз.



Тұтатқыш

Қауіпсіздік техникасы ережелері

ЕСКЕРТУ

Ыстық қыздырғыш элементке немесе жанасқыштың патронына жанасу күйік тудыруы мүмкін. Тұтатқыш материалдар егер темекі шегетін болса немесе оны тиісті заттарда ұстаса, жануы мүмкін. Өрт және жарақат алу қаупі бар. Тұтатқышты тұтқасынан ұстаңыз. Балалардың темекі шегушіге қол жеткізбеуі және күйіп кетпеуі үшін қамқорлық жасаңыз.

НҰСҚАУ

Металл заттар розеткаға түскен кезде қысқа тұйықталу болуы мүмкін. Мүліктің зақымдану қаупі бар. Розетканы қолданғаннан кейін бірден тұтатқышты немесе розетканың қақпағын орнына салыңыз.

Алдыңғы орталық консоль



Қақпақты алға жылжытыңыз.



Тұтатқыш сусындарға арналған ұстағыштар арасында орналасқан.

Басқару



Тұтатқышты басыңыз.

Темекі тұтқасы пайда болған кезде оны шығаруға болады.

Розеткалар

Әрекет принципі

Тұтатқыш патронын жұмысқа немесе қозғалысқа дайын болғанда электр құралдарына арналған розетка ретінде пайдалануға болады.

Жалпы ережелер

Барлық розеткалардың толық жүктемесі 12 В кернеу кезінде 140 Вт аспауы тиіс.

Келмейтін істікшемен патронға зақым келтірмеңіз.

Қауіпсіздік техникасы ережелері

ЕСКЕРТУ

Қауіпсіздік жастығын ашу аймағындағы құрылғылар мен кабельдер қауіпсіздік жастығын ашуға кедергі келтіруі немесе ашу кезінде салонға құлауы мүмкін, мысалы, портативті навигациялық құралдар және т. б. Жарақат алу қаупі бар. Қауіпсіздік жастықтары ашылған аймақта құрылғылар мен кабельдердің болмауын қадағалаңыз.

**⚠ НҰСҚАУ**

Аккумулятор батареяларына арналған зарядтау құрылғылары жоғары кернеумен және токпен жұмыс істей алады, бұл 12 В кернеумен борттық желінің шамадан тыс жүктелуіне немесе зақымдануына әкелуі мүмкін. Мүліктің зақымдану қаупі бар. Аккумулятор батареяларына арналған зарядтау құрылғыларын тек мотор бөлігінде іске қосуды жеңілдету кезінде тіреуіш нүктелеріне қосыңыз.

⚠ НҰСҚАУ

Металл заттар розеткаға түскен кезде қысқа тұйықталу болуы мүмкін. Мүліктің зақымдану қаупі бар. Розетканы қолданғаннан кейін бірден тұтатқышты немесе розетканың қақпағын орнына салыңыз.

Алдыңғы орталық консоль

Қақпақты алға жылжытыңыз.



Розетка сусындарға арналған ұстағыштар арасында орналасқан. Қаптаманы алып тастаңыз.

Артқы орталық консоль

Орталық консольде розетка орналасқан. Қаптаманы алып тастаңыз.

Жүк салғыш бөлімшесінде

Розетка жүк салғыш бөлімшесінің оң жағында орналасқан. Қақпақты ашыңыз.

USB-порт

Жалпы ережелер

USB қосылымдары бөлімінде келтірілген мобильді құрылғыларды USB портына қосу нұсқауларын сақтаңыз, [67-бетті](#) қараңыз.

Орта шынтақ таянғышта



USB порты орта шынтақ таянғышта орналасқан.



USB порты орталық консольде орналасқан.

Орталық консольде

НҰСҚАУ

Киім-кешек бөлмесіндегі заттар, мысалы, үлкен USB істікшелер ашу және жабу кезінде қақпақты бұғаттауы немесе зақымдауы мүмкін. Мүліктің зақымдану қаупі бар. Ашу және жабу кезінде қақпақтың жылжу аймағы бос болуын қадағалаңыз.



Қақпақты алға жылжытыңыз.



Сақтауға арналған орындар

Автокөліктің жабдықталуы

Бұл тарауда модельдік қатарда ұсынылатын сериялық, экспорттық және арнайы жабдықтардың барлық нұсқалары сипатталған. Сондықтан, автокөлікте жоқ, мысалы, таңдалған қосымша жабдыққа немесе экспорттық нұсқаға байланысты жабдық сипатталады. Бұл сондай-ақ қауіпсіздік үшін маңызды функциялар мен жүйелерге қатысты. Тиісті функциялар мен жүйелерді пайдаланғанда қолданыстағы заңдар мен ережелерді сақтаңыз.

Қауіпсіздік техникасы ережелері

ЕСКЕРТУ

Автокөлікке кабельмен қосылған бекітілмеген заттар немесе құрылғылар, мысалы, ұялы телефондар қозғалыс кезінде, мысалы, авария немесе тежеу немесе айналып өту маневрлерін орындау кезінде салонға домалауы мүмкін. Жарақат алу қаупі бар. Автокөлік салонында кабельмен қосылған бекітілмеген заттарды немесе құрылғыларды бекітіңіз.

НҰСҚАУ

Сырғанауға қарсы тіректер, мысалы, сырғанауға қарсы кілемшелер, аспаптар панелін зақымдауы мүмкін. Мүліктің зақымдану қаупі бар. Сырғанауға қарсы тіректерді пайдалануға тыйым салынады.

Сақтауға арналған мүмкіндіктер

Салонда сақтау үшін келесі мүмкіндіктер бар:

- ▷ Алдыңғы жолаушы жағындағы қолғап жәшігі, [297-бетті](#) қараңыз.
- ▷ Жүргізуші жағындағы қолғап жәшігі, [298-бетті](#) қараңыз.
- ▷ Есіктегі қалталар, [298-бетті](#) қараңыз.
- ▷ Орталық консольдегі киім-кешек бөлімшесі, [299-бетті](#) қараңыз.
- ▷ Орташа шынтақ таянғыш, [299-бетті](#) қараңыз.
- ▷ Артқы орталық консольдегі ұсақ заттарға арналған бөлімше, [299 - бетті](#) қараңыз.
- ▷ Алдыңғы орындықтардың арқалығындағы қалталар.

Қолғап жәшігі

Алдыңғы жолаушы жағы

Қауіпсіздік техникасы бойынша нұсқау

ЕСКЕРТУ

Ашық қолғап жәшігі салонға шығып тұрады. Қолғап жәшігіне салынған заттар қозғалыс кезінде, мысалы, авария немесе тежеу немесе айналып өту маневрлерін орындау кезінде салонға домалауы мүмкін. Жарақат алу қаупі бар. Қолданғаннан кейін қолғап жәшігін бірден жабыңыз.

Ашу



Тұтқасынан тартыңыз.
Қолғап жәшігінде жарық қосылады.

Жабу

Қақпақты жабыңыз.

Бекіту

Қолғап жәшігін біріктірілген кілтпен жабуға болады. Осылайша, қолғап жәшігін аша алмайсыз.

Қолғап жәшігін құлыптағаннан кейін қашықтан басқару құралын интегралданған кілтсіз беруге болады, мысалы, автокөлік парктроникпен тұраққа қоятын болсаңыз.

Жүргізуші жағы

Қауіпсіздік техникасы бойынша нұсқау

ЕСКЕРТУ

Ашық қолғап жәшігі салонға шығып тұрады. Қолғап жәшігіне салынған заттар қозғалыс кезінде, мысалы, авария немесе тежеу немесе айналып өту маневрлерін орындау кезінде салонға домалауы мүмкін. Жарақат алу қаупі бар. Қолданғаннан кейін қолғап жәшігін бірден жабыңыз.

Ашылу

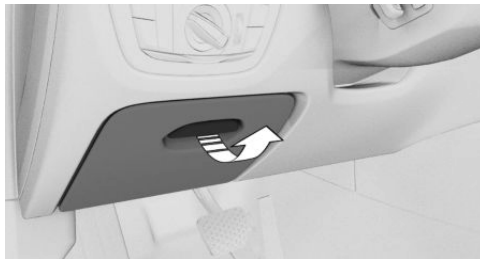

Тұтқасынан тартыңыз.

Жабу

Қақпақты жабыңыз.

Есіктегі қалталар

Жалпы ережелер

Есіктерде киім-кешек бөлімдері бар.

Қауіпсіздік техникасы бойынша нұсқау

ЕСКЕРТУ

Сынғыш заттар, мысалы, шыны бөтелкелер немесе стакандар, мысалы, авария кезінде, тежеу немесе айналып өту кезінде сынуы мүмкін. Сындықтары салонға ұшуы мүмкін. Жарақаттану немесе мүлікті зақымдау қаупі бар. Сапар барысында сынғыш заттарды пайдаланбаңыз. Сынғыш заттарды сақтауға арналған жабық орындарда ғана тасымалдаңыз.



Орталық консольдегі киім-кешек бөлімшесі

Ашу



Қақпақты алға жылжытыңыз.

Жабу

Қақпақты артқа жылжытыңыз.

Артқы орталық консольдегі ұсақ заттарға арналған бөлімше

Орталық консоль артында ұсақ заттарға арналған бір немесе екі бөлімше бар.

Орта шынтақ таянғыш

Алдынан

Жалпы ережелер

Орта шынтақ таянғыш астында орындықтар арасында киім бөлімі бар.

Ашу

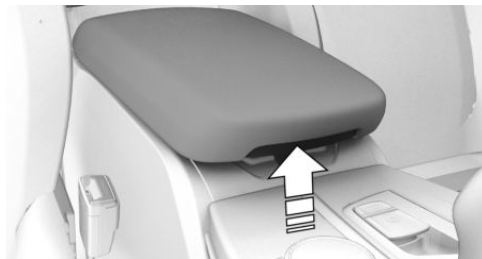

Батырманы басыңыз.

Жабу

Бекітілгенге дейін қақпақты төмен басыңыз.

Сусындарға арналған ұстағыштар

Қауіпсіздік техникасы бойынша нұсқау

НҮСҚАУ

Сусындарға арналған ұстағышқа келмейтін ыдыстар мен ыстық сусындар ұстағышты зақымдауы мүмкін және авария кезінде жарақат алу қаупін арттырады. Жарақаттану немесе мүлікті зақымдау қаупі бар. Жеңіл, сынбайтын және жабылатын ыдыстарды пайдаланыңыз. Ыстық сусындарды тасымалдауға болмайды. Күш қолданып сусын ұстағышқа заттарды салмаңыз.

Алдынан

Ашу



Қақпақты алға жылжытыңыз.



Екі сусынға арналған ұстағыш орталық консольде орналасқан.

Жабу

Қақпақты артқа жылжытыңыз.

Артынан

Қауіпсіздік техникасы бойынша нұсқау

НҰСҚАУ

Сусындарға арналған ұстағыш ашық болған кезде орта шынтақ таянғышты артқы бұруға болмайды. Мүліктің зақымдану қаупі бар. Орта шынтақ таянғышты жоғары жылжытпас бұрын қақпақты артқа басыңыз.

Ашу

1. Орташа шынтақ таянғышты алға жылжыңыз.

2. Батырманы басыңыз.

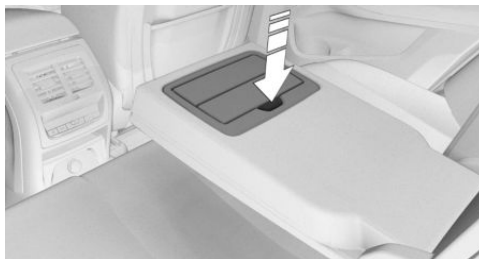

Жабу

Екі қақпақты ішке сығыңыз.

Киімге арналған ілгектер

Қауіпсіздік техникасы ережелері

ЕСКЕРТУ

Киім ілгектеріндегі киім заттары жүргізушінің шолуын шектеуі мүмкін. Авария болу қаупі бар. Киім ілгекке ілген кезде айналаны қозғалған кезде шолу бос болатындай етіп іліңіз.

ЕСКЕРТУ

Киім ілгектеріндегі киім заттары жүргізушінің шолуын шектеуі мүмкін. Авария болу қаупі бар. Киім ілгекке ілген кезде айналаны қозғалған кезде шолу бос болатындай етіп іліңіз.

Жалпы ережелер

Киімге арналған ілгектер салонның артқы жағында тұқаларда болады.



Жүк бөлімшесі

Автокөліктің жабдықталуы

Бұл тарауда модельдік қатарда ұсынылатын сериялық, экспорттық және арнайы жабдықтардың барлық нұсқалары сипатталған. Сондықтан, автокөлікте жоқ, мысалы, таңдалған қосымша жабдыққа немесе экспорттық нұсқаға байланысты жабдық сипатталады. Бұл сондай-ақ қауіпсіздік үшін маңызды функциялар мен жүйелерге қатысты. Тиісті функциялар мен жүйелерді пайдаланғанда қолданыстағы заңдар мен ережелерді сақтаңыз.

Жүктеме

Қауіпсіздік техникасы ережелері

ЕСКЕРТУ

Үлкен жалпы масса шиналардың қызып кетуіне, ішкі зақымдануына және шиналардағы қысымның кенеттен төмендеуіне әкелуі мүмкін. Динамикалық сапаға теріс әсер етуі мүмкін, мысалы, тежеу кезінде автокөліктің курстық тұрақтылығы төмендейді, тежегіш жолы артады және бұрылу өзгереді. Авария қаупі бар. Рұқсат етілген шина жүктемесін сақтаңыз және рұқсат етілген жалпы массадан аспаңыз.

ЕСКЕРТУ

Рұқсат етілген жалпы массадан және білікке рұқсат етілген жүктемелерден асқан кезде автокөліктің пайдалану қауіпсіздігіне кепілдік берілмейді. Авария қаупі бар. Рұқсат етілген жалпы массадан және оське рұқсат етілген жүктемелерден аспаңыз.

ЕСКЕРТУ

Автокөлікке кабельмен қосылған бекітілмеген заттар немесе құрылғылар, мысалы, ұялы телефондар қозғалыс кезінде, мысалы, авария немесе тежеу немесе айналып өту маневрлерін орындау кезінде салонға домалауы мүмкін. Жарақат алу қаупі бар. Кабельмен қосылған бекітілмеген заттарды немесе құрылғыларды салонда бекітіңіз.

ЕСКЕРТУ

Дұрыс қойылмаған заттар, мысалы, авария немесе тежелу немесе айналып өту маневрлерін орындау кезінде сырғып немесе салонға түсуі мүмкін. Бұл заттар автокөлік жолаушыларына түсіп, жарақат алуы мүмкін. Жарақат алу қаупі бар. Заттар мен жүктер тиісті түрде қойылуы және бекітілуі тиіс.

НҰСҚАУ

Жүк бөліміндегі сұйықтықтар зақым-дануы мүмкін. Мүліктің зақымдану қаупі бар. Жүк бөліміндегі сұйықтықтардың ағып кетпеуін қадағалаңыз.

Жүкті орналастыру және бекіту

- ▶ Жүктің үшкір шеттері мен бұрыштарын жабыңыз.
- ▶ Ауыр жүк: артқы орындықтардың артында және төменгі жағына мүмкіндігінше жақын төсеңіз.
- ▶ Өте ауыр жүк: артқы орындықтардың арқаларына және төменгі жағына жақындай салыңыз. Артқы орындықтар бос болса, сыртқы қауіпсіздік белдіктерін карама-қарсы құлыпқа салыңыз



Тиісті ірі көлемді жүкті тасымалдайтын болсаңыз, артқы орындықтарды толығымен қойыңыз.

- ▷ Жүкті арқаның жоғарғы жиегінің үстіне қоймаңыз.
- ▷ Шағын және жеңіл жүк: тартқыш белдіктермен, жүк бөлімі торымен немесе тартқыштармен бекітіңіз.
- ▷ Үлкен және ауыр жүк: ілмекті құралдармен бекітіңіз.

Жүк бөлімшесіндегі бекіту тесіктері

Жалпы ережелер

Жүкті бекітуге арналған қосалқы құралдарды, мысалы, бекіту таспалары, керме таспалар, керме белдіктер немесе жүк бөлімшесіне арналған белгіш торлар сияқты, жүк бөлімінің қуысында бекітіңіз.

Белгіленген бекітілген тесіктер

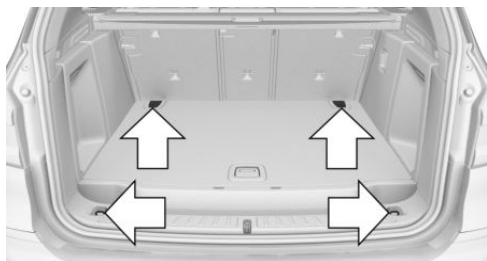

Жүк бөлімінде жүкті бекіту үшін төрт бекіту тесігі бар.

Алдыңғы бекіткіш тесіктер қаптаманың астында орналасқан.

Жылжымалы бекіту тесіктері

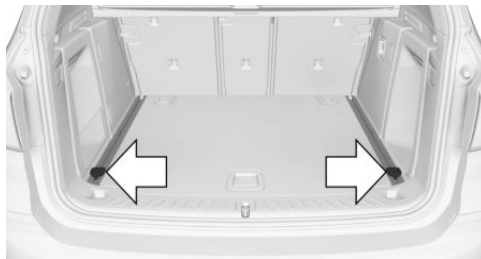

Жүк бөлімінде жүкті бекіту үшін қосымша жылжымалы тесіктері болады.

Бекіту тесіктері жүк бөлімінің түбінде болады. Бекіткіш тесіктерді бағыттауыштарға тереңдетуге болады.

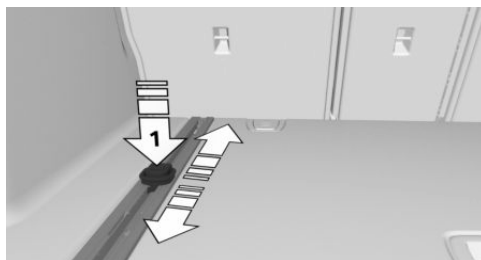

Ілмекті жылжыту үшін батырманы басыңыз, 1 нұсқар. Тесіктерді жаңа қалыпқа орнатқан кезде бекіткіштің іске қосылуын қадағалаңыз.

Жүксалғышта сақтауға арналған орын

Сөмкеге арналған ұстағыш

Жалпы ережелер

Жүк салғыш бөлімшесінде сол немесе оң жағында сөмкелерге арналған ұстаушы болады.



Қауіпсіздік техникасы бойынша нұсқау

ЕСКЕРТУ

Сөмкеге арналған ұстағышты тиісінше пайдаланбау, мысалы, тежеуді немесе айналып өту маневрін орындау кезінде ұшып кететін заттарға байланысты қауіпті жағдайға әкелуі мүмкін. Жарақат алу және мүлкті зақымдау қаупі бар. Сөмкені ұстағышқа тек жеңіл заттарды, мысалы, сатып алуға арналған сөмкелерді іліңіз. Ауыр жүкті тек тиісті түрде жүк бөлігіне бекітіп алып жүріңіз.

Жинау

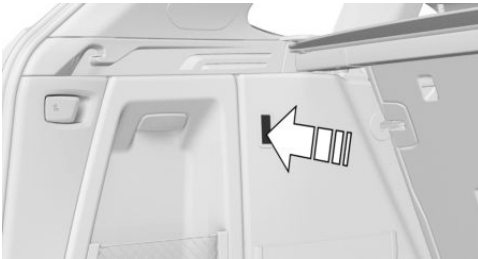

Басыңыз арналған ұстаушы үшін сөмкелер мен оны тіркеуге дейін бұрыңыз.

Жүк бөлімінің еденіне арналған тірек функциясы

Жүк бөлімінің еденін оң жақ сөмкеге ілуге болады. Сақтау орындарының пакетінсіз

1. Жүк бөлімі еденінің төменгі бөлігін алға жылжытыңыз.

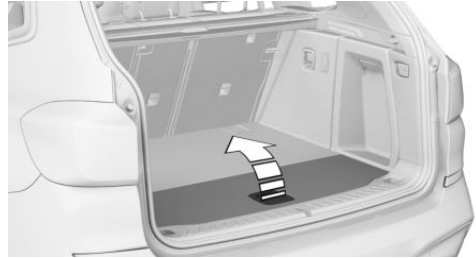

2. Жүк бөлімінің еденін сөмкелерге арналған ұстағыштан жоғары көтеріңіз.
3. Сөмкеге арналған ұстағышты алыңыз, 303-бетті қараңыз.
4. Жүк бөлімінің еденін түсіріңіз, 1 нұсқар, ол сөмкеге арналған ұстағышқа сүйенуі керек, 2 нұсқар.

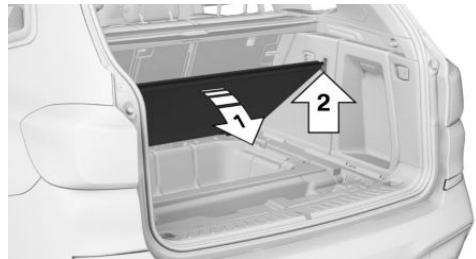

Тартқыш таспа

Сол жақ қаптамада шағын заттарды бекітуге арналған тартқыш таспа орнатылған.

Тор

Ұсақ заттарды сол жағында торға сақтауға болады.

Сол жақ бүйір бөлімшесі

Жалпы ережелер

Жүк салғыш бөлімшесінде сол жағынан ұсақ заттарға арналған бөлімше бар.

Ашу



Тұтқасынан тартыңыз.

Оң жақта ұсақ заттарға арналған бүйірлік бөлімі

Жалпы ережелер

Жинақтауға байланысты оң жағында ұсақ заттарға арналған бөлімше болады.

Ашу

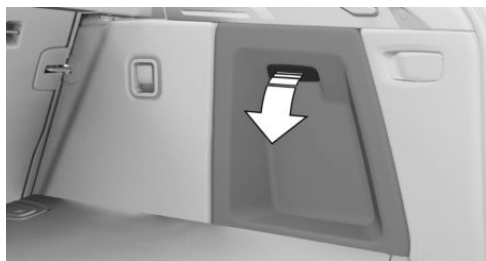

Тұтқасынан тартыңыз.

Жүк бөлімшесі еденінің астында сақтауға арналған бөлімше

Жалпы ережелер

Жүк салғыштың еденінің астында сақтауға арналған бөлік бар.



Жүк бөлімінің түбін жоғары көтеріңіз.

Жүк бөлімшесін ұлғайту

Әрекет принципі

Жиынтығына байланысты, жүк салғышты былайша ұлғайтуға болады:

- ▷ Артқы орындықтардың арқалығын түсіруге болады.
- ▷ Артқы орындықтардың арқаларын жүктеу орнына, яғни тік тиеу орнына келтіруге болады.

Жалпы ережелер

Артқы орындықтың арқасы 40-20-40 қатынасында бөлінген. Артқы орындықтардың бүйір арқалары мен ортаңғы бөлігін бөлек лақтыруға болады.

Жинақтау нұсқасына байланысты артқы орындықтардың арқаларын артқы бөліктен немесе жүк салғышынан жинауға болады.



Қауіпсіздік техникасы ережелері

ЕСКЕРТУ

Артқы орындықтың арқасын түсіргенде қысып қалу қаупі бар. Жарақат алу немесе мүлікті зақымдау қаупі бар. Лақтыру алдында артқы орындықтың және бас тірегіштің жылжу аймағы бос қалуын қадағалаңыз.

ЕСКЕРТУ

Артқы орындықтың бекітілмеген арқасы кезінде бекітілмеген жүк салон ішінде, мысалы, авария, тежеу немесе айналып өту маневрін орындау кезінде кенеттен қозғалып кетеді. Жарақат алу қаупі бар. Артқы орындықтың арқасын түсіргеннен кейін бекітілуін қадағалаңыз.

ЕСКЕРТУ

Орындықты дұрыс реттемегенде немесе балалар орындығын дұрыс орнатпағанда балаларға арналған ұстап тұратын қауіпсіздік жүйесінің тұрақтылығы шектелуі немесе болмауы мүмкін. Жарақат алу немесе өмірге қауіп бар. Балалар үшін қауіпсіздік жүйесінің орындықтың арқасына тығыз жабысуын қадағалаңыз. Ол үшін барлық орындықтардың арқасының көлбеуін тиісті түрде реттеңіз және орынды дұрыс реттеңіз. Орындықтар мен олардың арқалықтарының дұрыс бекітілуін немесе бұғатталуын қадағалаңыз. Егер мүмкін болса, биіктігі бойынша бас ұстағыштарды реттеңіз немесе оларды алып тастаңыз.

ЕСКЕРТУ

Артқы орындықтың арқалығын тастағаннан кейін бекіткіш қапсырманы салонға шығады. Мүліктің зақымдану қаупі бар. Артқы орындықтың арқалығын бүктеген кезде шығыңқы қапсырма туралы ұмытпаңыз және бұл кеңістікті бос қалдырыңыз.

НҰСҚАУ

Артқы орындықтың арқасын тастағанда автокөлік бөліктері зақымдануы мүмкін. Мүліктің зақымдану қаупі бар. Керу кезінде артқы орындықтың және бас тірегіштің жылжу аймағы бос қалуын қадағалаңыз.

Салонның артқы бөлігінен артқы орындықтың арқасын керу

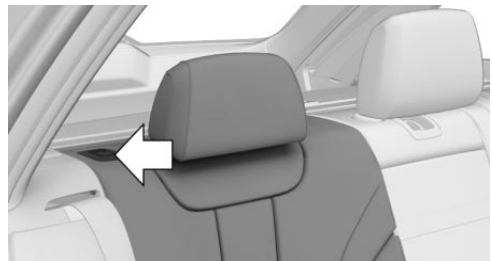

Иінтіректің артынан тартыңыз және артқы орындықтың арқасын алға жылжытыңыз.



Артқы орындықтың арқасын жүк бөлігінен алып тастаңыз

Жүк бөлімшесіндегі иінтіректен тартыңыз.

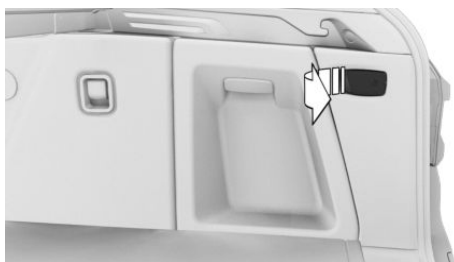

Сол иінтірегі: артқы орындықтың сол және орта арқалары алға қарай жылжиды.

Оң жақ иінтірегі: артқы орындықтың оң арқасы алға жылжиды

Орталық бөлікті жинау

1. Ортадағы бас тірегішті алыңыз.
2. Ауыстырып қосқышты басыңыз және ортасын алға қарай тартыңыз.

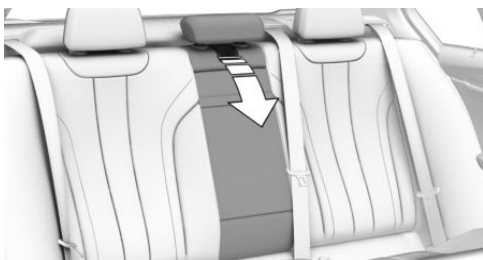

Жүкті тиеу қалыбы

Жалпы ережелер

Артқы орындықтардың арқаларын жеке тік жүктеу позициясына келтіруге болады. Қажеттілікке байланысты бірнеше көлбеу жағдайларда реттеу мүмкін. Ортаңғы бөліктің көлбеу бұрышы сол арқалықпен бірге өзгереді

Реттеу

1. Тұтқаны тартыңыз және ұстап тұрыңыз.



2. Қажет болған жағдайда артқы орындықтың арқасының көлбеуін реттеңіз.

Жүк бөліміндегі қақпақ

Қауіпсіздік техникасы ережелері

ЕСКЕРТУ

Автокөлікке кабельмен қосылған бекітілмеген заттар немесе құрылғылар, мысалы, ұялы телефондар қозғалыс кезінде, мысалы, авария немесе тежеу немесе айналып өту маневрлерін орындау кезінде салонға домалауы мүмкін. Жарақат алу қаупі бар. Кабельмен қосылған бекітілмеген заттарды немесе құрылғыларды салонда бекітіңіз.

ЕСКЕРТУ

Жүк бөлмесінің қақпағын тым жылдам жылжыту дене бөліктерінің қысылуына немесе зақымдануына әкелуі мүмкін. Жарақат алу немесе мүлікті зақымдау қаупі бар. Жүк бөлімінің қақпағын тым жылдам жылжытуға жол бермеңіз.



Демонтаждау

Жүксалғыш қақпағындағы жүк бөлімінің қаптамасы

1. Оны бекіткіштен босату үшін, жүксалғыштың қаптамасын екі қолмен артқа тартыңыз, 1 нұсқар.

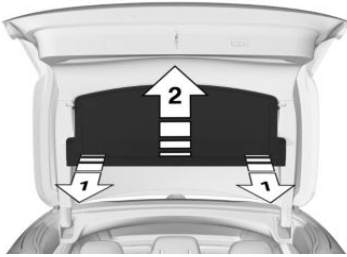

2. Жүксалғыш қаптамасын жоғары көтеріп, суырып алыңыз. 2 нұсқар.

Жүксалғыш бөлімінің қаптамасы

1. Жүк бөлімі қаптамасының төменгі шетін бүйір бекіткіштерден шығарғанға дейін жоғары қаратыңыз, 1 нұсқар.

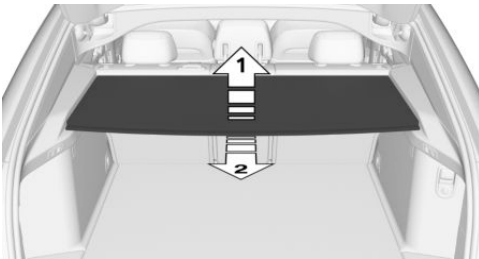

2. Жүк бөлімінің қақпағын алыңыз, 2 нұсқар.

Сақтау

Жүк салғыштың бөлгіш торын жүк бөлімінің еденінің астына орналастыруға болады.

1. Жүк бөлімінің түбін көтеріңіз.



2. Жүк бөлімінің пердесін жоғарғы жиегіне, жүк бөлімінің есігінен сол тұтқаға төмен қарай салыңыз.
3. Жүк бөлімінің пердесін жүк бөлімінен оң жақ тұтқаға қойыңыз.
4. Жүк бөлімшесін сенімді жабыңыз.

Орнату

Екі бүйірлік бекіткіште тігісті көлденең алға тартыңыз. Құтының екі жағынан да сипатты басу арқылы бекітілуін қадағалаңыз.

Шаңғы және сноубордқа арналған сөмке

Шаңғы және сноубордқа арналған сөмке жүк салғыш бөлігінде қорғаныш қаптамада болады.

Қауіпсіздік қаптамасына салынған монтаждау және пайдалану нұсқаулығын сақтаңыз.

Жинақтауға байланысты: шаңғы және сноуборд сөмкесін орнату үшін автокөліктен қосалқы дөңгелекті алып тастаңыз.





❶ БІЛУ ПАЙДАЛЫ

Пайдалану ерекшеліктері.....	310
Тіркемемен қозғалыс.....	316
Отынды үнемдеу.....	321

Пайдалану ерекшеліктері

Автокөлікті жабдықтау

Бұл тарауда модельдік қатарда ұсынылатын сериялық, экспорттық және арнайы жабдықтардың барлық нұсқалары сипатталған. Сондықтан, автокөлікте жоқ, мысалы, таңдалған қосымша жабдыққа немесе экспорттық нұсқаға байланысты жабдық сипатталады. Бұл сондай-ақ қауіпсіздік үшін маңызды функциялармен жүйелерге қатысты. Тиісті функциялармен жүйелерді пайдаланғанда қолданыстағы заңдар мен ережелерді сақтаңыз.

Жүргізіп сыннан өткізу

Жалпыерезелер

Жылжымалы бөлшектер бір-біріне жұмыс істеуі тиіс.

Төменде келтірілген нұсқаулар автокөліктің қызмет мерзімін ұзартуға және оны пайдалануды үнемді етуге көмектеседі.

Сынау кезінде жылдамдату басқаруын пайдаланбаңыз, [153](#)-бетті қараңыз.

Қауіпсіздік техникасы бойынша нұсқау

⚠ ЕСКЕРТУ

Қауіпсіздік жүйесі мен көмек жүйесінің жаңа бөлшектері мен құрауыштарына байланысты жүргізушіге кідіріспен ден қою мүмкін. Авария болу қаупі бар. Жаңа бөлшектерді орнатқаннан кейін немесе жаңа автокөлікті сынаған кезде ұстамды жүргізу үлгісін пайдаланыңыз және қажет болған жағдайда уақтылы араласыңыз.

Тиісті бөлшектер мен компоненттерді өңдеу нұсқауларын сақтаңыз.

Қозғалтқыш, беріліс қорабы және осьтік жетек

2000 км дейін

Қозғалтқыш иінінің ең жоғары айналу жиілігі мен жылдамдығы:

- ▶ Бензинді қозғалтқыштар үшін 4500 / мин және 160 км / сағ.
- ▶ Дизель қозғалтқыштары үшін, 3500 айн/мин және 150 км / сағ.

Избегайте полной нагрузки в режиме Толық жүктеме мен KickDown режимінен аулақ болыңыз.

2000 км бастап

Айналымның саны мен жылдамдығын біртіндеп арттыруға болады.

Шиналар

Жаңа дөңгелектердің тысы жол төсемімен ілінуі оларды жасау технологиясына байланысты тапталғаннан кейін ғана оңтайлы болады.

Алғашқы 300 км өту кезінде ұстамды режимде қозғалыңыз.

Тежегіш жүйесі

Тежегіш қалыптары мен дискілер бір-біріне шамамен 500 км-ден кейін оңтайлы ысқыланады. Сынаған кезде ұстамды жүргізу үлгісін пайдаланыңыз.

Бөлшектерді ауыстырғаннан кейін

Жоғарыда айтылған компоненттер ауыстырылса, өңдеу нұсқауларын қайта орындаңыз.

Жаман жолдармен жүру

Әрекет принципі

Үлкейтілген жол сызығының арқасында автокөлік әр түрлі және сападағы жолдармен қозғала алады.

Толық жетек тартылуды жақсартуға ықпал етуі мүмкін.

Қауіпсіздік техникасы бойынша нұсқау

НҰСҚАУ

Топырақ жолдарындағы объектілер, мысалы, тастар немесе бұтақтар автокөлікті зақымдауы мүмкін. Мүліктің зақымдану қаупі бар. Топырақ жолдарымен жүруден аулақ болыңыз.

Жаман жолдармен қозғалғанда

Сіздің қауіпсіздігіңіз, жолаушылар мен автокөліктің қауіпсіздігі үшін келесі нұсқауларды сақтаңыз:

- ▶ Қозғалыс алдында автокөлікпен жақсылап танысыңыз.
- ▶ Жол жабынының жағдайына сәйкес жылдамдықты таңдаңыз. Жол төсемі қаншалық тік және тегіс емес болса, жылдамдық аз болуы керек.
- ▶ Өр және еңіс жол учаскелерінде қозғалғанда: мотор майы мен салқындату сұйықтығын MAX белгісіне дейін толтыру. Көтерілу және төмен түсу 50% дейін еңсеріледі.
- ▶ Тік еңіс астында қозғалғанда HDC төмен жылдамдықты шектеу жүйесін пайдаланыңыз.

Жерден 30% дейін тік көтерілу арқылы қозғалуға болады. Жолдың рұқсат етілген бүйірлік еңісі-30%.

- ▶ Шанақ түбінің жолмен байланысына жол бермеңіз.
Жол саңылауының ең жоғары биіктігі 20 см құрайды және жүктеу дәрежесіне байланысты ерекшеленуі мүмкін.
- ▶ Дөңгелектерді айналдырған кезде (сүйреу) қозғалыс тұрақтылығын реттеу жүйесі жетекті күштерді жеке дөңгелектерге бөлу үшін газ басқысын басыңыз. Қажет болған жағдайда тартқышты динамикалық реттеу жүйесін қосыңыз.

Жаман жолдармен жүргеннен кейін

Қозғалыс қауіпсіздігіне кепілдік үшін жаман жолдармен жүргеннен кейін дөңгелектер мен шиналар зақымданудың бар-жоғын тексеріңіз. Шанақты үлкен ластанудан тазалаңыз.

Жалпы нұсқаулар

Артқы есікті жабу

Қауіпсіздік техникасы бойынша нұсқау

ЕСКЕРТУ

Ашық артқы есік автокөліктің габаритінен шығып, авария, тежеу немесе айналып өту маневрін орындау кезінде жолаушы-ларды және жол қозғалысының басқа да қатысушыларын жарақаттауы немесе автокөлікті зақымдауы мүмкін. Сонымен қатар, салонға пайдаланылған газдар да кіре алады. Жарақаттану немесе мүлікті зақымдау қаупі бар. Ашық жүк есігімен қозғалуға тыйым салынады.

Жүксалғыштың қақпағы ашық болған кезде қозғалу

Егер жүксалғыштың ашық қақпағымен қозғалу қажет болса:

- ▷ Барлық терезелер мен люкті жабыңыз.
- ▷ Желдету қарқындылығын айтарлықтай арттырыңыз.
- ▷ Қалыпты режимде қозғалыңыз.

ОГ шығарудың ыстық жүйесі

ЕСКЕРТУ

Режимінде қозғалыс температура астында кузовы бар автокөлік жетуі мүмкін жоғары мөндер, мысалы, ОГ шығару жүйесі. Тұтанатын материалдар, мысалы жапырақтар немесе шөптер, ОГ шығару жүйесінің ыстық бөліктерімен жанасқан кезде бұл материалдар тұтануы мүмкін. Жарақаттану немесе мүлікті зақымдау қаупі бар. Бар термиялық қорғау қалқаншаларын алып тастамаңыз және түп қорғанысын орнатпаңыз. Қозғалыс режимінде, бос жүріс режимінде немесе тұрақ кезінде тұтанатын материалдардың автокөліктің ыстық бөліктерімен жанасуын қадағалаңыз. ОГ ыстық шығару жүйесіне тиемеңіз.

Пайдаланылған жүйе сүзгісі

Әрекет принципі

Пайдаланылған жүйе сүзгісі күйе бөлшектерін тежейді. Түтін шығару жүйесінің сүзгісі қажет болған жағдайда жоғары температурада күйе бөлшектерін өртеу арқылы тазартылады.

Жалпы ережелер

Тазалау кезінде бірнеше минут бойы келесідей болуы мүмкін:

- ▷ Қозғалтқыш көбінесе тегіс емес жұмыс істейді.

- ▷ Қалыпты қуат өсіру үшін жоғары айналу жиілігі қажет.
- ▷ ОГ шығару жүйесінен шағын түтін, тіпті қозғалтқышты өшіргеннен кейін де.
- ▷ Шулар, мысалы, радиатор желдеткіш жұмыс, тіпті қозғалтқышты өшіргеннен кейін бірнеше минут ішінде.

Бензин қозғалтқышында: қозғалыс режимінде пайдаланылған жүйе сүзгісін тазалаңыз

Өртүрлі қозғалыс профилдері есебінен шығару жүйесі фильтрінің өздігінен тазартылуы қамтамасыз етіледі. Бұдан басқа, қозғалыс режимінде пайдаланылған жүйе сүзгісін белсенді тазалау қажет болған жағдайда, автоматты диагностика жүйесінің хабары көрсетіледі.

Елді мекендерден тыс жерде келесі сапар кезінде шамамен 30 минут ішінде мыналарды орындау керек:

- ▷ Жылдамдықты реттеу жүйесін белсендіріңіз.
- ▷ Автокөлік инерция бойынша қозғалуы үшін бірнеше рет педаль акселератордан аяқты алып тастаңыз, [322-бетті](#) қараңыз.
- ▷ Мүмкіндігінше ауыспалы жылдамдықпен қозғалысты жүзеге асырыңыз.

Автокөліктегі ұялы байланыс

ЕСКЕРТУ

Автокөлік құралдары мен ұялы байланыс құрылғылары бір-біріне әсер етуі мүмкін. Ұялы байланыс құрылғыларын жіберу кезінде сәуле шығару пайда болады. Жарақаттану немесе мүлікті зақымдау қаупі бар. Салонда ұялы байланыс құрылғыларын пайдалану ұсынылады, мысалы, ұялы телефондар, тек сыртқы антеннаға тікелей қосылған, өзара кедергілерді болдырмау және автокөлік салонынан сәуле шығару үшін.

Акважоспарлау

Шина мен жол бетінің арасында дымқыл немесе жібіген жолда су сынығы пайда болуы мүмкін.

Бұл құбылыс акважоспарлау ретінде белгілі және жолдың жартылай немесе толық жоғалуына, автокөлікті басқаруды жоғалтуға және тежеу қабілетіне әкелуі мүмкін.

Су бөгеттері

Жалпы ережелер

Суда жүру кезінде мыналарды сақтаңыз: Автономды жылыту жүйесі бар:

- ▶ Тек ақпайтын сумен жүріңіз.
- ▶ Судың деңгейі 25 см аспауы тиіс.
- ▶ Суда жаяу жүргіншінің жылдамдығымен 5 км/сағ дейін жүріңіз.

Автономды жылыту жүйесі жоқ:

- ▶ Тек ақпайтын сумен жүріңіз.
- ▶ Судың деңгейі 50 см аспауы тиіс.
- ▶ Суда жаяу жүргіншінің жылдамдығымен 5 км/сағ дейін жүріңіз.

Қауіпсіздік техникасы бойынша нұсқау

НҰСҚАУ

Тым терең суда тым жылдам қозғалғанда, ол мотор бөлігіне, электр жүйесіне немесе беріліс қорабына кіре алады. Мүліктің зақымдану қаупі бар. Мұндай жағдайда судың ең жоғары рұқсат етілген деңгейі мен су бойынша қозғалу үшін көрсетілген ең жоғары жылдамдықты асырмаңыз.

Сенімді тежеу

Жалпы ережелер

жүйесімен жабдықталған.

Қажет болған жағдайда, толық тоқтағанға дейін тежеуді орындаңыз.

Автокөлік басқарылуын сақтайды. Кездейсоқ кедергілер рөлді мүмкіндігінше тыныш қозғалыспен айналдыра аласыз.

Тежегіш басқының пульсациясы және гидравликалық шулар реттеу кезінде ABS арқылы реттеу жүретінін көрсетеді.

Тежеудің белгілі бір жағдайларында перфорацияланған тежегіш дискілер жұмыс кезінде шу тудыруы мүмкін. Шу тежегіштердің өнімділігі мен пайдалану сенімділігіне әсер етпейді.

Басқының жүру аймағындағы заттар

ЕСКЕРТУ

Жүргізушінің аяққа арналған кеңістік аймағындағы заттар басқының жүрісін шектеуі немесе басқыны бұғаттауы мүмкін. Авария болу қаупі бар. Автокөліктегі заттарды олар тіркелген және жүргізушінің аяққа арналған кеңістік аумағына кіре алмайтындай етіп орналастырыңыз. Автокөлікке қолайлы және еденге сенімді бекітілген кілемшелерді пайдаланыңыз. Бекітілмеген аяқ кілемшелерін пайдалануға және бір-біріне бірнеше кілемшені төсеуге тыйым салынады. Басқылар үшін жеткілікті бос кеңістік болуын қадағалаңыз. Кілемшелер оларды алғаннан кейін, мысалы, тазалау үшін қайтадан сенімді бекітілуін қадағалаңыз.

Ылғалдылығы

Ылғалдылықта, тұзды немесе күшті жаңбырлы ауа райында әрбір бірнеше километр сайын аздап тежеп отыру керек.

Бұл әрекеттер басқа қозғалысқа қатысушылар үшін кедергі жасамауы тиіс.

Тежеу кезінде пайда болатын жылу тежегіш дискілер мен қалыптарды кептіреді және оларды коррозиядан қорғайды.

Осылайша, қажет болған жағдайда тежеудің толық күшіне сенімді болуға болады.

Еңіс

Жалпы ережелер

Ұзын немесе тік көлбеу учаскелерден ең аз тежеуді қажет ететін берілісте жүріңіз. Кері жағдайда тежеу жүйесі қызып кетуі мүмкін, ал тежеу әрекеті азаяды.

Төмен берілісті (біріншіге дейін тығыз) ауыстыра отырып, қозғалтқыштың тежегіш әрекетін арттыруға болады.

Қауіпсіздік техникасы ережелері

ЕСКЕРТУ

Тежеуіш басқысына әлсіз, бірақ ұзақ басу қызып кетуіне, тежеуіштердің тозуына әкелуі мүмкін және тіпті тежеуіш жүйесінің істен шығуы мүмкін. Авария болу қаупі бар. Тежегіштер шамадан тыс жүктеме түсірмеңіз.

ЕСКЕРТУ

Бос жүріс режимінде немесе қозғалтқыш ажыратылған кезде қауіпсіздік үшін маңызды функциялар шектелген немесе одан да көп қол жетімді емес, мысалы, қозғалтқыштың тежеу әрекеті немесе тежегіш және рөл жетектерінің күшейткіштері. Авария қаупі бар.

Бос жүріс режимінде немесе қозғалтқышы ажыра-тылған қозғалысқа тыйым салынады.

Тежегіш дискінің коррозиясы

Тежегіш дискілерінің коррозиясы және тежегіш қалыптарының жапсырмаларының ластануы:

- ▷ Сирек пайдалану.
- ▷ Ұзақ уақыт тоқтап тұруы.
- ▷ Шағын жүктеме.
- ▷ Құрамында қышқыл немесе сілтілі тазартқыштар бар агрессивті.

Тоттанудан зақымданған тежегіш дискілер тежеу кезінде үйкеліс есебінен тозу әсерін жасайды, ол көп жағдайда жоюға болмайды.

Тұрақта қалдырылған автокөлік конденсаты

Климат-бақылау автокөлік астында шығарылатын конденсатты шығарады.

Төбедегі жүксалғыш

Жалпы ережелер

Орнату тек төбеде тұтқалар болғанда ғана мүмкін.

Төбедегі жүк салғыштар қосымша опция болып табылады.

Монтаж

Төбеге жүк салғыштарды орнату жөніндегі нұсқаулықты қараңыз.

Люктің қақпағын көтеру және ашу үшін жеткілікті бос орын қалдыруын қадағалаңыз.

Жүктеме

Төбеге тиелген жүк салғыш ауырлық орталығының жылжуы салдарынан автокөліктің басқарылуы мен динамикалық қасиеттерін өзгертеді.

Сондықтан қозғалыс және жүктеу кезінде келесілерді ескеріңіз:

- ▶ Шатырға/оське рұқсат етілген жүктемені және рұқсат етілген толық массаны асырмаңыз.
- ▶ Люктің қақпағын көтеру және ашу үшін жеткілікті бос орын қалдыруын қадағалаңыз.
- ▶ Қақпаққа жүктемені біркелкі таратыңыз.
- ▶ Жүк тым үлкен аумақты алмайды.
- ▶ Ауыр жүкті төменде тасымалдау керек.
- ▶ Жүкті төбеге, мысалы, жүк салғыш бөлімінің керу белдіктерімен берік бекітіңіз.
- ▶ Жүк салғыш есігінің жылжу аймағында ешқандай заттар болмауы тиіс.
- ▶ Тыныш қозғалыңыз, орнынан шұғыл қимылдаудан және тежеуден немесе жылдам бұрылудан аулақ болыңыз.

Жарыс жолындағы қозғалыс

Жарыс режимінде қозғалғанда жоғары механикалық және жылулық жүктеме көбірек тозуға әкеледі. Мұндай тозуға кепілдік жүрмейді. Автокөлік концепциясы оны спорттық жарыстарда пайдалануды көздемейді.

Жарыс жолымен қозғалмас бұрын автокөлікті өндірушінің сервистік әріптесінде, басқа сервистік әріптесте немесе АТҚС-да тексертіп алыңыз.

Тіркемемен қозғалыс

Автокөліктің жабдықталуы

Бұл тарауда модельдік қатарда ұсынылатын сериялық, экспорттық және арнайы жабдықтардың барлық нұсқалары сипатталған. Сондықтан, автокөлікте жоқ, мысалы, таңдалған қосымша жабдыққа немесе экспорттық нұсқаға байланысты жабдық сипатталады. Бұл сондай-ақ қауіпсіздік үшін маңызды функциялар мен жүйелерге қатысты. Тиісті функциялар мен жүйелерді пайдаланғанда қолданыстағы заңдар мен ережелерді сақтаңыз.

Жалпы ережелер

Сүйретілетін жүк салмағының, оське түсетін жүктеменің, тарту-тіркеу құрылғысына түсетін тік жүктеменің рұқсат етілген мәндері және рұқсат етілетін жалпы салмағы техникалық сипаттамаларда көрсетілген.

Жүктемені арттыру мүмкіндіктері туралы ақпаратты өндірушінің сервистік серіктесінен, басқа сервистік серіктестен немесе АТҚС-да білуге болады.

Автокөлік күшейтілген артқы аспамен және модельге байланысты жоғары тиімді салқындату жүйесімен жабдықталған.

Сапар алдында

Тарту-тіркеу құрылғысына тік жүктеме

Мүмкіндігінше тарту-тіркеу құрылғысына тік жүктеме 25 кг кем болмауы тиіс және тарту-тіркеу құрылғысына ең жоғары тік жүктемеге жақын болуы тиіс.

Автокөлік-тартқыштың ең көп қосымша жүгі тартқыш-тіркеме құрылғысының салмағынан және тартқыш-тіркеме құрылғысына тік жүктемеден азаяды. Тарту-тіркеу құрылғысына тік жүктеме автокөліктің массасын арттырады. Автокөлік-тартқыштың рұқсат етілген жалпы массасынан аспаңыз.

Жүктеме

Жүкті тиеу алаңында барынша біркелкі бөліңіз. Қосымша жүкті мүмкіндігінше тереңірек және тіркеме осіне жақын орналастырыңыз. Тіркеме ауырлығының төмен орталығы барлық бөлшектелген көлік құралының қозғалыс қауіпсіздігін арттырады.

Тіркеменің рұқсат етілген жалпы массасынан және автокөлік үшін тіркеліп сүйрелетін жүктің рұқсат етілген салмағынан аспауы тиіс. Анықтаушы мәндерден аз болып келеді.

Шинадағы ауа қысымы

Автокөлік және тіркеме шиналарындағы ауа қысымы бойынша нұсқамаларды сақтаңыз.. Автокөлік жағдайында біз жоғары жүктемелерге арналған шиналар қысымы туралы айтамыз. Шинадағы ауа қысымы туралы ақпарат, [343](#)-бетті қараңыз. Тіркеме жағдайында өндірушінің ұйғарымы шешуші мәнге ие болады.

RPA шиналарын зақымдау индикаторы

Шиналардағы ауа қысымын реттегеннен немесе тіркемені бекіткеннен немесе ағытқаннан кейін RPA шиналарының зақым-дану индикаторын инициализациялауды орындау қажет, [362](#)-бетті қараңыз.

RDC шиналарындағы қысымды бақылау жүйесі

Шиналардағы ауа қысымын реттегеннен немесе тіркемені бекіткеннен немесе ағытқаннан кейін шиналардағы қысымды бақылау жүйесін шығару қажет, 354-бетті қараңыз.

Артқы көріністің сыртқы айналары

Заңнамада тіркеменің екі артқы жиегі көрінетін артқы көріністің екі сыртқы айналарының болуы белгіленген. Бұл айналарды өндірушінің сервистік серіктесі, басқа сервистік серіктесі немесе АТҚС- да арнайы керек-жарақтар ретінде сатып алуға болады.

Электр энергиясын тұтыну

Жалпы ережелер

Қозғалыс басталмас бұрын тіркеменің артқы фонарьларының жұмыс қабілеттілігін тексеріңіз.

Тіркеме тасымалдаған кезде электр энергиясын тұтынушыларды қоса алғанда, батарея сыйымдылығын ескеру керек.

Тіркеменің артқы шамдары

Тіркеменің артқы шамдарының қуаты мынадай мәндерден аспауы тиіс:

- ▶ Бұрылыс көрсеткіштері: әр жаққа 42 ваттан.
- ▶ Артқы габаритті шамдар: әр жаққа 50 ваттан.
- ▶ Стоп-сигналдар: барлығы 84 Вт.
- ▶ Артқы тұманға қарсы шамдар: барлығы 42 ватта.
- ▶ Артқы жүрістің фаралары: барлығы 42 Вт.

Тіркемемен қозғалыс

Жалпы ережелер

Тіркеме электржабдығын қосудың розеткасымен кейбір қосалқы функциялар қол жетімді емес немесе шектеулермен жұмыс істейді. Белгілі бір жағдайларда автоматты диагностика жүйесінің хабары көрсетіледі.

Қауіпсіздік техникасы ережелері

ЕСКЕРТУ

80 км / сағ жылдамдықпен келе жатқанда, тіркеме ауытқуы мүмкін (конструкциясы мен жүктеме дәрежесіне байланысты). Авария немесе мүліктің бүліну қаупі бар.

Тіркемемен қозғалғанда тиісті жылдамдықты таңдаңыз. Рөлдік басқаруды түзету кезінде дереу тежеңіз және барынша абайлап орындаңыз.

ЕСКЕРТУ

Тіркемемен қозғалыс кезінде оське жоғары жүктемеден шинадағы ауа қысымын реттеу қажет. Шинадағы ауа қысымы тым төмен сапар шиналар зақымдауы мүмкін. Авария немесе мүліктің зақымдану қаупі бар. Автокөлік-тартқыш шиналарындағы ауа қысымын 0,2 барға ұлғайтыңыз. Бұл ретте шиналарда көрсетілген ең жоғары рұқсат етілген қысымды ескеріңіз.

Көтерілу

Жалпы ережелер

Көлік ағынының қауіпсіздігін және кедергісіз қозғалысын қамтамасыз ету мақсатында тіркемні 12%-дан аспайтын көтергенге дейін пайдалануға рұқсат етіледі. Егер одан әрі тіркеп сүйретілетін тіркемелердің неғұрлым жоғары массасы рұқсат етілсе, шегі 8 % болады.

Көтерілуде орнынан қозғалу

Акселератор басқысына басқан кезде тұрақ тежегіші автоматты түрде жіберіледі.

Орнынан қозғалғанда кері бұруды болдырмау үшін тұрақ тежегішін пайдаланыңыз.

-  Ұзақ уақыт бойы тартыңыз және ажыратқышты босатыңыз. Тұрақ тежегіші қосылған.
- Қозғалысты бастау үшін жеткілікті күшпен газ басқысын басыңыз.

Ылдиға түсу

Ылдиға біріктірілген көлік құралы шайқалуға бейім келеді.

Ылди алдында қолмен келесі беріліске ауысыңыз, төмен беріліске ауысып, баяу төмен түсіріңіз.

Үлкен жүктеме және сыртқы ауаның жоғары температурасы

НҰСҚАУ

Сүйретілетін жүктің үлкен массасымен ұзақ қозғалыс кезінде, сыртқы ауаның жоғары температурасы және Отын бағындағы жанармайдың төмен деңгейі кезінде жанармай жүйесі қызып кетуі мүмкін, соның салдарынан қозғалтқыш қуаты азаяды. Мүліктің зақымдану қаупі бар.

Жанармай құюды уақытында жүргізіңіз. Сүйретілетін жүктің үлкен массасымен қозғалғанда және сыртқы ауаның жоғары температурасы кезінде жанармай бағының 1/4-тен артық толтырылуын қадағалаңыз.

Тіркеме тұрақтылығын бақылау

Әрекет принципі

Жүйе жүргізушіге тіркемні ашуға кедергі жасау кезінде көмектеседі.

Тіркемемен қозғалыс кезінде тұрақтылықты бақылау жүйесі тербелмелі қозғалыстарды таниды және автопоезды тұрақтандыра отырып, жылдамдықтың қауіпті диапазонынан біртіндеп шығып, автокөлікті автоматты түрде бірқалыпты тежейді.

Жалпы ережелер

Егер тіркеме жалғанбаса, бірақ тіркеме розеткасына жалғанса, мысалы, жарық сигналдарымен жабдықталған велосипедтерге арналған бекіткіш болса, онда шұғыл маневрлер жүйенің іске қосылуына әкелуі мүмкін.

Жұмыс үшін қажетті шарт

Тіркемемен қозғалғанда және тіркеме розеткасына бекіткішті қосу кезінде жүйе шамамен 65 км/сағ жылдамдықпен жұмыс істей бастайды.

Жүйе жұмысының физикалық шекарасы

Жүйе келесі жағдайларда, мысалы, тым кеш жауап беруі немесе жауап бермеуі мүмкін:

- ▶ Егер тіркеме бағытын күрт өзгертсе, мысалы, тайғақ жолда немесе борпылдақ топырақта.
- ▶ Егер ауырлық орталығы жоғары тіркеме тербелмелі қозғалыс танылмас бұрын аударылса.
- ▶ Егер DSc динамикалық тұрақтылық жүйесі белсендірілмеген немесе істен шыққан болса.

Электрлік лақтырылатын шарикті басы бар тарту-тіркеу құрылғысы

Жалпы ережелер

Жылжымалы шарлы ұшы шанақтың төменгі жағында орналасқан.

Егер жүйе пайдалануға дайын болса, батырмадағы жарық диоды жасыл түспен жанады.

Қауіпсіздік техникасы ережелері

НҰСҚАУ

Тарту-тіркеу құрылғысы тіркемемен пайдалану үшін көзделген. Егер қозғалыс тіркемесіз немесе сыртқы жүк салғышсыз орындалса, онда тартқыш-тіркеу құрылғысының дөңгелекті басы ауытқуы мүмкін. Мүліктің зақымдану қаупі бар. Егер қозғалыс тіркеме немесе сыртқы жүк салғышсыз орындалса, шар қалпақшасын сырғытыңыз.

ЕСКЕРТУ

Егер шар басы бұғатталмаған болса, бұл тұрақсыз қозғалыс режиміне және аварияға әкелуі мүмкін. Авария болу немесе мүліктің зақымдану қаупі бар.

Тіркемемен немесе сыртқы жүк салғышпен қозғалыс басталар алдында шар басының бұғатталуының сенімділігін тексеріңіз.

Егер шарлы басы дұрыс блокталса, пернедегі жарық диоды қызыл жарықпен жанады.

Шолу

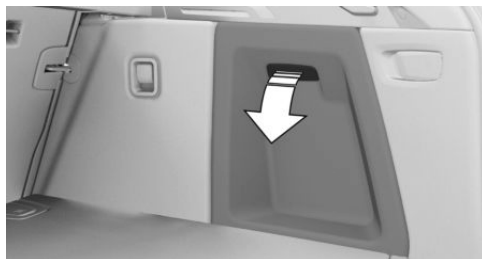

Шарлы бастиекті жылжыту және жылжыту пернесі жүк салғыш бөлімшесінде оң жақ қаптамада болады. Оң жақ қаптамадағы бітеуішті ашыңыз.

Шарлы ұштықты жылжыту

1. Жүк бөлімін ашыңыз.
2. Автокөліктің артқы жағында шарлы ұштықтың бұрылу радиусынан шығып тұрыңыз.
3.  Жүк салғыш бөлігінен пернені басыңыз. Шарлы ұштық сыртқа шығарылады. Пернедегі жарық диоды жасыл түспен жыпылықтайды.
4. Шарлы бастиексоңғы жағдайға жеткенше күтіңіз.

Шарлы ұштықты жылжыту

1. Тіркемені немесе сыртқы жүк салғышты ағытыңыз.
2. Қажет болған кезде, тұрақтандыру құралдарын алып тастаңыз.

3. Электр жабдығын қосу розеткасынан айырды және бар болса, адаптерді алып тастаңыз.
4.  Жүк салғыш бөлігінен пернені басыңыз. Шарлы ұштық қозғалады. Пернедегі жарық диоды жасыл түспен жыпылықтайды.
5. Шарлы бастиексоңғы жағдайға жеткенше күтіңіз.

Қозғалту/жылжыту процесін тоқтату немесе өзгерту

Жалпы ережелер

Егер токтың шекті мәндері асып кетсе, өте төмен температура немесе механикалық кедергі кезінде қозғалту/жылжыту процесі үзіледі, өзгертіледі немесе орындалмайды. Пернедегі жарық диоды қызыл түспен жарқырайды.

Қозғалтқыш жұмысы кезінде жылжыту/ қозғау процесін қайталау

1. Іске қосу/тоқтату батырмасымен қозғалуға дайындық режимін қосыңыз.
2.  Жүк бөліміндегі батырманы толық жылжығанға немесе шарлы ұштығын жылжытқанға дейін басып тұрыңыз.

Қажет болған жағдайда батырманы және жұмыс істеп тұрған қозғалтқышты басқан кезде қозғалту/жылжыту процесін қайталаңыз.

Шарлы ұштықсоңғы жағдайға жеткен жағдайда, батырмалардың жарық диоды жасыл жарықпен жанады.

Қайта пайда болған жағдайда өндірушінің сервистік серіктесіне, басқа сервистік серіктеске немесе АТҚС-ға хабарласыңыз.

Тіркемеге арналған розетка

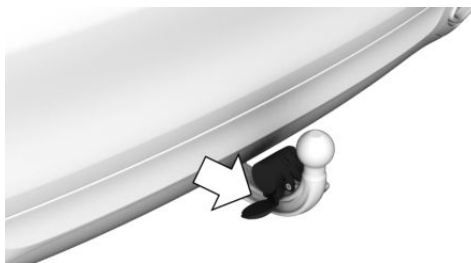

Тіркемеге арналған розетка тарту-тіркеу құрылғысында орналасқан. Қақпақты жоғары көтеріңіз.

Сақтандыру арқанына арналған тесік

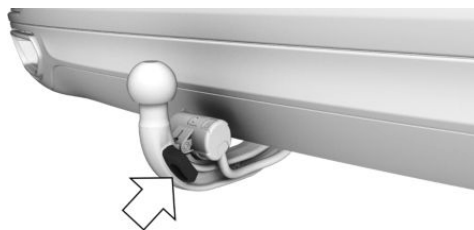

Тіркеме сақтандырғыш тросын тарту-тіркеу құрылғысына бекіту үшін арнайы тесік қаралды.

Тіркемемен қозғалыс кезінде қауіпсіздікті арттыру үшін тіркеменің сақтандырғыш арқанын тесікке бекітіңіз.

Сақтандырғыш арқанның жүрісінің бос болуын және арқанның түбіне тимеуін қадағалаңыз.

Отынды үнемдеу

Автокөлікті жабдықтау

Бұл тарауда модельдік қатарда ұсынылатын сериялық, экспорттық және арнайы жабдықтардың барлық нұсқалары сипатталған.

Сондықтан, автокөлікте жоқ, мысалы, таңдалған, қосымша жабдыққа немесе экспорттық нұсқаға байланысты жабдық сипатталады. Бұл сондай-ақ қауіпсіздік үшін маңызды функциялар мен жүйелерге қатысты. Тиісті функциялар мен жүйелерді пайдаланғанда қолданыстағы заңдар мен ережелерді сақтаңыз

Жалпы ережелер

Автокөлік шығыс және эмиссия мәндерін азайтуға бағытталған технологиялар кешенімен жабдықталған. Отын шығыны әр түрлі факторларға байланысты болып келеді.

Белгілі бір шаралар, мысалы, орташа жылдамдықпен жүргізу және тұрақты техникалық қызмет көрсету, Отын шығыны мен қоршаған ортаның ластануына әсер етуі мүмкін.

Артық жүкті алып тастау

Қосымша салмақ отын шығынын арттыруға әкеледі.

Пайдаланудан кейін көмекші жабдықты алу

Қолданғаннан кейін қосымша айналарды, төбедегі жүк салғышты немесе артқы жүк салғышты алыңыз.

Автокөліктегі қосалқы жабдық аэродинамикалық көрсеткіштерді төмендетеді және отын шығынын арттырады.

Терезелер мен люкті жабу

Люктің ашық қақпағы немесе ашық терезелер ауа кедергісін арттырады, сонымен бірге Отын шығынын арттырады.

Шиналар

Жалпы ережелер

Шиналар шығынға әр түрлі әсер етуі мүмкін, мысалы, шығын шина өлшеміне әсер етуі мүмкін.

Шинадағы қысымды тұрақты тексеру

Тексеріңіз және қажет болған жағдайда шинадағы қысымды айына кемінде екі рет және ұзақ сапарға жіберер алдында түзетіңіз.

Шинадағы ауаның тым төмен қысымы тербеліс кедергісін арттырады, сонымен қатар Отын шығыны мен шиналардың тозуы.

Орнынан жылдам қозғалу

Тұрақ кезінде қозғалтқышты жылытпаңыз, ал айналымдардың орташа саны кезінде орнынан тез қозғалыңыз.

Сондықтан суық қозғалтқыш жұмыс температурасына дейін жылдам қызады.

Ойластырылған жүргізу

Ойластырылған және тегіс жүру тәсілі Отын шығынының төмендеуіне әкеледі. Қажетсіз екпін мен тежеуден аулақ болыңыз.

Ол үшін келесі көлік құралының алдында тиісті қашықтықты сақтаңыз.

Айналымдардың көп санын болдырмау

Төмен жылдамдықпен жүру Отын шығынын азайтады және тозуды азайтады.

Автокөлікті ауыстыру нүктесінің көрсеткішін ескеріңіз, [166](#)-бетті қараңыз.

Мәжбүрлі бос жүріс режимін пайдалану

Жанып жатқан қызыл сигналмен бағдаршамға жақындағанда, аяқты акселератор басқысынан алып тастаңыз және автокөлікке инерция бойынша қозғалуға ұсыныңыз.

Көлбеу учаскелерде акселератор басқысынан аяқты алып тастаңыз және автокөлікке инерция бойынша қозғалуға ұсыныңыз.

Мәжбүрлі бос жүріс режимінде Отын беру тоқтатылады.

Ұзақ тоқтаулар кезінде қозғалтқышты өшіру

Қозғалтқышты өшіру

Ұзақ тоқтаулар кезінде, мысалы, бағдаршамдарда, теміржол өткелдерінде немесе тығында қозғалғанда қозғалтқышты сөндіріңіз

Автоматты іске қосу/тоқтату жүйесі

Автокөлік қозғалтқышын автоматты іске қосу/тоқтату жүйесі тоқтаған кезде қозғалтқышты автоматты түрде өшіреді.

Егер қозғалтқыш ажыратылып, содан кейін қайтадан іске қосылатын болса, Отын шығыны мен зиянды заттардың шығарындысы тұрақты жұмыс істейтін қозғалтқышпен салыстырғанда аз болады. Бірнеше секунд қозғалтқышты өшіргенде де үнемдеу мүмкін.

Бұдан басқа, Отын шығыны, сондай-ақ байланысты басқа да факторлар, мысалы, жүру мәнері, жол жағдайлары, техникалық қызмет көрсету немесе қоршаған орта факторлары.

Қазіргі уақытта пайдаланыл-майтын құрылғыларды өшіру

Орындықты немесе артқы шыныны жылыту сияқты функциялар көп энергия тұтынады және Отын шығынын арттырады, әсіресе қалалық қозғалыс және Stop-and-Go.

Қажет болмаса, бұл құрылғыларды өшіріңіз.

ECO PRO қозғалыс режимі жайлы функцияларды пайдалану есебінен энергия шығынының режимін ұстап тұруға мүмкіндік береді. Бұл функциялар автоматты түрде ішінара немесе толық өшіріледі.

Автокөлікке техникалық қызмет көрсетуді тұрақты жүргізу

Оңтайлы қызмет ету мерзімі мен үнемділігіне жету үшін автокөлікке техникалық қызмет көрсетуді үнемі жүргізіңіз.

BMW компаниясы BMW сервистік серіктесінің күшімен техникалық қызмет көрсету жұмыстарын орындауды ұсынады.

Ол үшін BMW техникалық қызмет көрсету жүйесін сақтаңыз, [381-бетті](#) қараңыз.

ECO PRO

Әрекет принципі

ECO PRO Отын үнемдеумен жүру үлгісін қолдайды. Бұл үшін қозғалтқышты басқару жүйесін және қолайлы функцияларды, мысалы, кондиционер қуатын келісу орындалады.

Стептроник жүйесі бар беріліс қорабы: белгілі бір жағдайларда селектор иінтірегінің жағдайында D қозғалтқыш беріліс қорабынан ажыратылады.

Автокөлік одан әрі бос жүрісте жүруді жалғастырады, бұл Отынды үнемдеуге мүмкіндік береді. Селектор иінтірегі D күйінде қалады.

Осылайша қол жеткізілген жүріс қоры қосымша жүріс қоры түрінде аспаптар комбинациясында көрсетілуі мүмкін.

Жалпы ережелер

Жүйе келесі функциялар мен Efficientdynamics индикациясы бар:

- ▶ ECO PRO Жүрістің қосымша қоры, [325-бетті](#) қараңыз.
- ▶ ECO PRO кондиционерлеу, [324-бетті](#) қараңыз.
- ▶ Алдын ала қарау жүйесі, [326-бетті](#) қараңыз.
- ▶ Инерция бойынша қозғалыс режимі, [328-бетті](#) қараңыз.
- ▶ Жүргізу стилін талдау, [329-бетті](#) қараңыз.

Шолу



ECO PRO Батырма

ECOPRO активациялау

ECO PRO Батырманы басыңыз. Аспаптар комбинациясында ECO PRO пайда болады.

ECOPRO INDIVIDUAL конфигурациялау

Қозғалыс динамикасын реттеу жүйесі қосқышының көмегімен қоңырау шалу

1. ECO PRO іске қосу.
2. „ECOPROINDIVIDUAL конфигурациялау“

IDrive арқылы қоңырау шалу

1. „Менің автокөлігім“
2. „Автокөлік параметрлері“
3. „Қозғалыс режимі қосқышы.“

4. „ECOPROINDIVIDUAL конфигурациялау“
5. Қажетті баптауды таңдап алыңыз.

Ағымдағы пайдаланылатын жүргізуші профилі үшін баптау сақталады.

ECO PRO функцияларын активациялау/деактивациялау

Келесі ECO PRO функцияларын активациялауға/деактивациялауға болады:

- ▷ „ECO PRO шегі“
- ▷ „Төсеме“
- ▷ „ECO PRO орындықты кондиц.“
- ▷ „ECO PRO кондиционерлеу“
- ▷ „ECO PRO жарықтандыру және шолу“
- ▷ „Болжау ассистенті“

Ағымдағы пайдаланылатын жүргізуші профилі үшін баптаулар сақталады.

ECO PRO шегі

- ▷ ECO PRO шегін активациялау:
„ECO PRO шегі“
ECO PRO кеңесі ECO PRO белгіленген шегі жылдамдығының асып кеткен кезде көрсетіледі.
- ▷ ECO PRO шегінің жылдамдығын орнату:
„Мыналар кезінде ескерту.“
Қажетті жылдамдықты таңдаңыз

Инерция бойынша қозғалыс

Инерция бойынша қозғалыс кезінде қозғалтқыш бос жүрісте жұмыс істейді және отынды үнемдейді.

Еңістегі қозғалыс кезінде қозғалтқыштың тежеу әрекетін пайдалану үшін осы функцияны деактивациялаңыз.

ECO PRO орындықтарын кондиционерлеу

Орындықтарды жылыту қуаты және орындықтарды желдету қажет болған жағдайда ECO PRO іске қосу кезінде төмендейді.

ECO PRO кондиционерлеу

Кондиционерлеу отын шығынын оңтайландыру үшін қолданылады.

Сондықтан шығындарды оңтайландыру үшін реттелген температурадан аз ауытқуға және автокөлік салонын баяу қыздыруға немесе салқындатуға жол беріледі.

Сыртқы айналарды жылыту сыртқы ауаның төмен температурасында қосылады.

ECO PRO жарықтандыру және шолу

Артқы көріністің сыртқы айналарын және артқы шыныны жылыту қуаты төмендейді. Жинақтауға байланысты қосымша ECO динамикалық жарықтандыру функциясы іске қосылады, **179**-бетті қараңыз

Алдын ала қарау жүйесі

Алдын ала қарау жүйесі жолдың алдағы учаскелерін таниды және оларға көрсетеді.

Баптауларды алып тасау

Әдепкі ECO PRO INDIVIDUAL параметрлерін қалпына келтіру:

„ECO PRO STANDARD-ке алып тастау“

Аспаптар комбинациясында көрсету

Жалпы ережелер

ECO PRO қозғалыс режимін іске қосу кезінде дисплей түрі тиісті түрде өзгереді.

Индикация аспаптар комбинациясында индикациядан ішінара өзгеше болуы мүмкін.

ECO PRO Жүрістің қосымша қоры

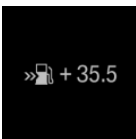

Келісілген тәсіл арқылы жүру қорын арттыруға қол жеткізуге болады. Аспаптар комбинациясында жүріс қорын ұлғайту

қосымша жүріс қоры ретінде көрсетілуі мүмкін.

Қосымша жүріс қоры жүріс қорының индикаторында көрсетіледі.

Жинақтауға байланысты көк жолақтар кезең-кезеңімен өндірілген жүріс қорын бейнелейді.

Егер қосымша жүріс қоры сұр болып көрінсе, онда ағымдағы жүріс тәсілі тиімсіз.

Экономикалық қозғалыс режимі үшін барлық шарттар орындалғаннан кейін индикация түсі көк болады.

Толтырғаннан кейін қосымша жүріс қорының индикациясы автоматты түрде жойылады.

Отын шығысының индикаторы

Аспаптардың кеңейтілмеген комбинациясы

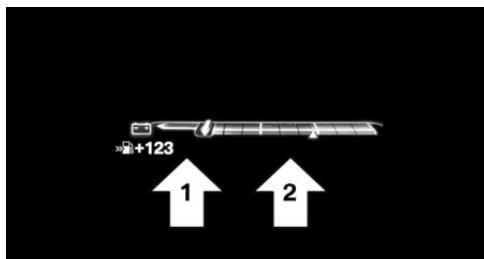

Аспаптардың кеңейтілген комбинациясы



Ағымдағы жүру тәсілі бойынша ақпарат

Отын шығыны индикаторындағы көрсеткі ағымдағы жүру манері туралы хабарлайды:

- ▷ Орташа шығысына қатысты ағымдағы шығыс көрсетіледі.
- ▷ Аймақтағы нұсқар, 1 нұсқар: Инерция немесе тежеу бойынша қозғалыс кезінде энергияны регенерациялау индикациясы.
- ▷ Аймақтағы нұсқар, 2 нұсқар: жеделдету кезіндегі индикация.

Тиімсіз жеделдету кезінде орташа шығыс пен ағымдағы шығыс арасындағы аймақ қызыл түспен көрсетіледі.

Бұдан басқа, жағдайға байланысты мынадай ақпарат көрсетіледі:

- ▷ Жинақтауға байланысты: инерция бойынша қозғалыс режимінде өткен учаске инерция бойынша қозғалыс режимінде бейнеленеді, [328-бетті](#) қараңыз.
- ▷ Қозғалтқышты сөндірген кездегі жалпы уақытқозғалтқышты автоматты тоқтату кезінде, [137-бетті](#) қараңыз.
- ▷ Отынды үнемдеу тұрғысынан неғұрлым оңтайлы берілісті қосу үшін ұсыныс ретінде ауысу нүктесінің индикаторы, [166-бетті](#) қараңыз.

Басқару дисплейінде индикация

EfficientDynamics туралы ақпарат индикациясы

Ағымдағы жұмыс принципін басқару дисплейінде көруге болады.

iDrive арқылы:

1. „Менің автокөлігім“
2. „Техникажұмыс істеп тұр“
3. „EfficientDynamics“
4.  пиктограмманы таңдаңыз.

Келесі функциялар көрсетіледі:

- ▶ Автоматты іске қосу/тоқтату функциясы.
- ▶ Энергия регенерациясы.
- ▶ Инерция бойынша қозғалыс.

Шығыс тарихын қарау

Басқару дисплейінде келесі функциялар көрсетіледі:

- ▶ Орташа шығыс.
- ▶ Инерция бойынша қозғалыс режимінде өткен жол учаскесі.
- ▶ Қозғалтқышты автоматты іске қосу/тоқтату жүйесі қозғалтқышты өшіру уақыты.

iDrive арқылы:

1. „Менің автокөлігім“
2. „Техникажұмыс істеп тұр“
3. „EfficientDynamics“
4.  пиктограмманы таңдаңыз.

Тік жолақтар таңдалған қашықтықты көрсетеді

Жолдың ұзындығын таңдау

iDrive арқылы:

1. Батырманы басыңыз  .

2. „Бөліктері“
3. Қажетті баптауды таңдаңыз.

Шығыс тарихын алып тастаңыз

iDrive арқылы:

1. Батырманы басыңыз  .
2. „Шығыс тарихын алып тастау“

Алдын ала қарау жүйесі

Әрекет принципі

Бұл функция отынды үнемдеуге көмектеседі және жол жүру мәнерін қамтамасыз етеді. Навигация мәлімет-терінің көмегімен жолдың белгілі бір учаскелерін алдын ала тануға және тиісті нұсқауларды ескере отырып өтуге болады.

Жалпы ережелер

Танылған жол кесінділері, мысалы, қозғалыс жолындағы елді мекендер мен бұрылыстар жылдамдықты төмендетуді талап етеді.

Нұсқау, сондай-ақ, егер алдағы жол бөлігінде әлі танылуы мүмкін емес кесінділер болған жағдайда да түседі.

Нұсқау жолдың осындай бөлігіне жеткенше көрсетіледі.

Нұсқау келіп түскен кезде газ басқысынан аяқты алып тастаңыз — автокөлік инерция бойынша қозғалатын болады, бұл жылдамдықты азайтуға және жол кесіндісіне жеткенге дейін Отынды үнемдеуге мүмкіндік береді.

Жағдайға байланысты жүйе инерция бойынша қозғалыс функциясын тоқтату арқылы мотор тежегішін автоматты түрде пайдаланады, [328-бетті](#) қараңыз.

Жұмыс үшін қажетті жағдайлар

ECO PRO функциясы қозғалыс режимінде қол жетімді.

Функция навигация деректерінің өзектілігі мен сапасына байланысты.

Шарлау деректерін жаңартуға болады.

Индикация

Аспаптар комбинациясында көрсету



Жолдың алдағы кесіндісіне нұсқау автокөлікке инерция бойынша қозғалуға беру ұсынымы түрінде орындалады.

Қосымша символ танылған жолды көрсетеді:

Пикто- грамма	Алдағы жол учаскесі
	Шекті жылдамдық немесе елді мекеннің басталуы.
	Жол қиылысы немесе бұрылыс, жылдам жолдан шығу.
	Бұрылыс.
	Айналмалы қозғалыс.

Виртуалды дисплейде индикация



Алдын ала қарау параметрі виртуалды дисплейде көрсетілуі мүмкін.

Басқару дисплейінде индикация



Басқару дисплейінде жүргізу стилін талдау индикациясы алдағы жол учаскесіне жақындауды көрсетеді.

IDrive арқылы жүргізу стилін талдау индикациясын шақыру:

1. „Менің автокөлігім“
2. „Техника жұмыс істеп тұр“
3. „Жүргізу стилін талдау“

Алдын ала қарау жүйесін пайдаланыңыз

Алдағы жол учаскесі көрсетіледі:

1. Аяқты акселератор пбасқысынан алып тастаңыз.
2. Автокөлік жолдың көрсетілген бөлігіне жеткенге дейін инерция бойынша қозғалатын болады.
3. Қажет болған кезде, тежеу арқылы жылдамдықты бейімдеңіз

Жүйе жұмысының физикалық шекарасы

Келесі жағдайларда функция қол жетімді емес:

- ▶ Жылдамдығы 50 км/сағ төмен болғанда.
- ▶ Жылдамдықты уақытша немесе ауыспалы шектеу кезінде, мысалы құрылыстардағы.
- ▶ Навигация деректерінің сапасы жеткіліксіз болғанда.
- ▶ Белсенді круиз-бақылау кезінде.
- ▶ Тіркемемен қозғалған кезде.

Инерция бойынша қозғалыс

Әрекет принципі

Белгілі бір күйлерде селектор иінтірегінің жағдайында D қозғалтқыш беріліс қорабынан автоматты түрде ажыратылады. Автокөлік одан әрі бос жүрісте жүруді жалғастырады, бұл Отынды үнемдеуге мүмкіндік береді. Бұл ретте селектор иінтірегі күйінде қалады.

Бұл қозғалыс режимі инерция қозғалысы деп аталады.

Тежегіш басқысын немесе газ басқысын басқан кезде қозғалтқыш бірден автоматты түрде қосылады.

Жалпы ережелер

Инерция қозғалысы ECO PRO қозғалыс режимінің құрамдас бөлігі.

Қозғалыс динамикасын реттеу жүйесі қосқышының қуаты бар ECO PRO қозғалыс режимін шақырғанда инерция бойынша қозғалыс автоматты түрде белсендіріледі.

Жүрістің қарастырылған мәнері бұл функцияны жиі пайдалануға көмектеседі, сондай-ақ инерция бойынша қозғалыс режимі арқылы Отынды үнемдеуге мүмкіндік береді.

Жұмыс үшін қажетті жағдайлар

Функцияны келесі шарттар орындалса, 50 км/сағ 160 км/сағ дейінгі жылдамдық диапазонында ECO PRO қозғалысы режимінде қол жетімді:

- ▷ Акселератор басқысы және тежегіш басқысы басылмайды.
- ▷ Селектор иінтірегі D күйінде болады.
- ▷ Жұмыс температурасына дейін қозғалтқыш және беріліс қорабы.

Екі позициялы ауыстырып-қосқыштарды басқару

Әрекет принципі

Инерция режимін екі позициялы ауыстырып-қосқыш арқылы өзгертуге болады.

Екі позициялы ауыстырып-қосқыш арқылы инерция режимін активациялау, деактивациялау

1. Оң жақ ауыстырып-қосқышты тарту арқылы ең жоғары берілісті қосыңыз.
2. Инерция режимін іске қосу үшін оң жақтағы рөлдік селекторды қайтадан басыңыз.

Режимді өшіру үшін сол жақтағы екі позициялық ауыстырып-қосқышты басыңыз.

Индикация

Аспаптардың кеңейтілмеген комбинациясы



Тахометр астындағы Отын шығыны индикаторындағы таңбалау нөлдік белгіде болады және көк түспен жарықтандырылады.

Тахометр бос жүрісте иінді біліктің айналу жиілігінің диапазонында шамамен көрсетеді.

Аспаптардың кеңейтілген комбинациясы



Отын шығыны индикаторындағы таңбалау нөлдік белгіде болады және көк түспен жарықтандырылады.

 Инерция бойынша қозғалыс режимінде қозғалыс режимінде өткен учаске бейнеленеді.

Басқару дисплейінде индикация

Қозғалыс кезінде инерция режимі EfficientDynamics жүйесінде көрсетіледі.

Шығыс тарихында инерция бойынша қозғалыс режимінде өткен учаске бейнеленеді. Есептегіштің көрсеткіштері әрбір май құю кезінде жойылып отырады.

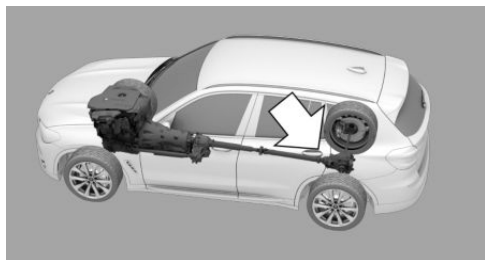

Көк түс: инерция бойынша қозғалыс режимі.

EfficientDynamics ақпаратын көрсету

IDrive арқылы:

1. „Менің автокөлігім“
2. „Техникажұмыс істеп тұр“
3. „EfficientDynamics“

Жүйе жұмысының физикалық шекарасы

Келесі шарттардың бірі орындалса, функция қол жетімді емес:

- ▷ DSC OFF немесе TRACTION жүйесі іске қосылды.
- ▷ Динамикалық шекті диапазондағы қозғалыс, сондай-ақ үлкен көтерулер мен түсірулердегі қозғалыс.
- ▷ Батарея зарядының уақытша өте төмен деңгейі немесе борт желісінде тым көп ток тұтыну.
- ▷ Тіркемемен қозғалыс.

Жүргізу стилін талдау

Әрекет принципі

Бұл функция ең тиімді жүру стилін таңдауға және отынды үнемдеуге көмектеседі.

Бұл үшін талданады стили жүру. Талдау әртүрлі санаттарда орындалады және басқару дисплейінде көрсетіледі.

Осы индикацияның көмегімен отынды үнемдеу үшін жеке жүргізу стилін реттеуге болады.

Жалпы ережелер

Ағымдағы сапар талданады.

Сапар кезінде тиімді жүргізу стилін қолдау үшін ECO PRO кеңестері көрсетіледі.

Көлік жүргізу стилін бейімдеу арқылы автокөлік жүру қорын арттыруға болады.

Жүріс қорының мұндай ұлғаюы аспаптар комбинациясы мен басқару дисплейінде жүрістің қосымша қоры ретінде бейнеленеді.

Жұмыс үшін қажетті шарт

Функция ECO PRO қозғалыс режимінде қол жетімді.

ECO PRO жүру стилінің талдауын шақыру

IDrive арқылы:

1. „Менің автокөлігім“
2. „Техника жұмыс істеп тұр“
3. „Жүргізу стилін талдау“

Басқару дисплейінде индикация

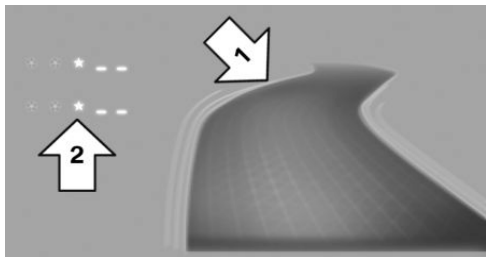

ECO PRO жүргізу стилін талдау индикациясы көшелер мен мәндер кестесінен тұрады.

Көше жүргізу стилінің тиімділігін бейнелейді. Жүргізу стилі неғұрлым тиімді болса, соғұрлым көрінетін көше, 1 нұсқар.

Мәндер кестесінде жұлдызшалар көрсетіледі. Жүргізу стилі неғұрлым тиімді болса, кестеде жұлдызшалар соғұрлым көп болады және қосымша жүріс қоры соғұрлым тез артады, 2 нұсқар.

Керісінше, тиімсіз жүргізу стилінде толқынды көше және жұлдызшалардың аз саны көрсетіледі.



 **МОБИЛДІЛІК**

Отын құю	334
Отын	336
Дискілер және шиналар	343
Мотор бөлігі.....	371
Мотор майы.....	374
Салқындатқыш сұйықтық	379
Техникалық қызмет көрсету	381
Бөлшектерді ауыстыру	384
Авария жағдайында көмек көрсету	389
Күтім жасау.....	399

Отын құю

Автокөліктің жабдықталуы

Бұл тарауда модельдік қатарда ұсынылатын сериялық, экспорттық және арнайы жабдықтардың барлық нұсқалары сипатталған. Сондықтан, автокөлікте жоқ, мысалы, таңдалған қосымша жабдыққа немесе экспорттық нұсқаға байланысты жабдық сипатталады. Бұл сондай-ақ қауіпсіздік үшін маңызды функциялар мен жүйелерге қатысты. Тиісті функциялар мен жүйелерді пайдаланғанда қолданыстағы заңдар мен ережелерді сақтаңыз.

Жалпы ережелер

Отын құю алдында Отын сапасына қатысты нұсқауларды орындаңыз, [336-бетті](#) қараңыз.

Дизель қозғалтқышы бар автокөліктерде толтырғыштың мойны дизель Отыны тарататын қондырғылардан құюға арналған.

Қауіпсіздік техникасы бойынша нұсқау

НҰСҚАУ

Жүріс қоры 50 км-ден кем болған кезде қозғалтқышқа ожанармайдың жеткілікті мөлшері одан әрі түспеуі мүмкін. Қозғалтқыштың жұмыс істеуіне кепілдік берілмейді. Мүліктің зақымдану қаупі бар. Жанармай құюды уақытында жүргізіңіз.

Отын багының тығыны

Ашу

1. Отын құю қақпағының артқы жағын басыңыз.



2. Отын құятын тығынды сағат тіліне қарсы бұраңыз.

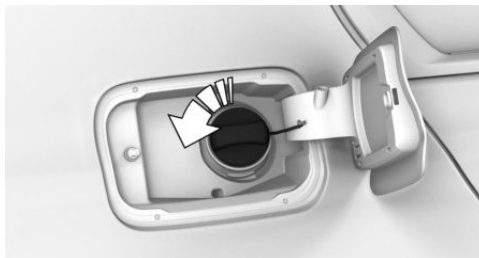

3. Отын бағындағы тығынды лючок қақпағындағы тұтқаға салыңыз.

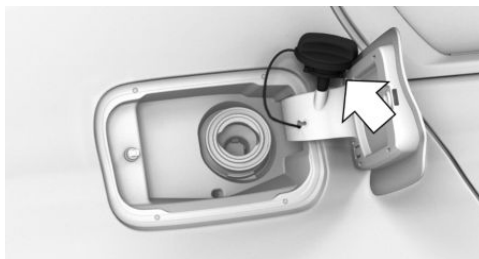



Жабу

ЕСКЕРТУ

Бұрау кезінде жанармай багының тығынының бекіту лентасының қысылуы және басылып қалуы мүмкін. Бұл жағдайда тығынды дұрыс жабу мүмкін емес. Жанармай немесе жанармай буы бактан шығуы мүмкін. Жарақаттану немесе мүлікті зақымдау қаупі бар. Тығынды жабу кезінде бекіту лентасының қысылмауын немесе басылып қалмауын қадағалаңыз.

1. Отын багының тығынын салыңыз және оны сағат тіліне анық басқанға дейін бұраңыз.
2. Отын багының лючогын жабыңыз.

Отын құятын қақпақты қолмен ашу

Мысалы, электр жабдықтарының ақаулығы кезінде.

Отын құятын қақпақты ашу үшін өндірушінің қызмет көрсету серіктесіне, басқа қызмет көрсету орталығына немесе АТҚС-на хабарласыңыз.

Отын құю тәртібі

Жалпы ережелер

Отынмен толтыру кезінде құю пистолетін құю мойынына салыңыз. Май құю кезінде пистолетті көтеру әрекеті келесіге жағдайларға әкеледі:

- ▷ Мерзімінен бұрын өшіру.
- ▷ Отын буларын бұруды азайту.

Бак толтыру пистолеті бірінші рет сәндірілген кезде толтырылады деп санауға болады.

Май құю станцияларында жұмыс істейтін Қауіпсіздік техникасы ережелерін сақтаңыз.

Қауіпсіздік техникасы бойынша нұсқау

НҰСҚАУ

Жанармай -улы және агрессивті зат. Жанармай багының толып кетуі кезінде жанармай жүйесі зақымдануы мүмкін. Лакталған беттермен жанасқан кезде олардың зақымдануы мүмкін. Қоршаған ортаға зиян келтіреді.

Мүліктің зақымдану қаупі бар. Асыра толтыруға жол бермеңіз.

ОТЫН

Автокөліктің жабдықтыалуы

Бұл тарауда модельдік қатарда ұсынылатын сериялық, экспорттық және арнайы жабдықтардың барлық нұсқалары сипатталған. Сондықтан, автокөлікте жоқ, мысалы, таңдалған қосымша жабдыққа немесе экспорттық нұсқаға байланысты жабдық сипатталады. Бұл сондай-ақ қауіпсіздік үшін маңызды функциялар мен жүйелерге қатысты. Тиісті функциялар мен жүйелерді пайдаланғанда қолданыстағы заңдар мен ережелерді сақтаңыз.

Отын мөлшері

Жалпы ережелер

Аймаққа байланысты көптеген жанар-жағар май құю станциялары қысқы немесе жазғы жағдайларға сәйкес келетін Отын сатады. Қыста сатылатын Отын, мысалы, суық қозғалтқышты іске қосуды жеңілдетеді.

Бензин

Жалпы ережелер

Отындың оңтайлы шығыны үшін бензинде жалпы күкірт болмауы немесе оның ең аз мөлшері болуы тиіс.

Құрамында металл бар бензоколонкада белгіленген Отынды пайдалануға тыйым салынады.

Автокөлік этил спиртінің ең жоғары мөлшері 25 %, яғни E10 немесе E25 Отын құюға рұқсат етіледі.

Қозғалтқыш детонация бойынша рет-телген. Сондықтан әр түрлі сапалы бензин құюға болады.

Қауіпсіздік техникасы ережелері

НҰСҚАУ

Тіпті жарамсыз жанармайдың немесе жанармайға жарамсыз қоспалардың аз мөлшері жанармай жүйесі мен қозғалтқышын зақымдауы мүмкін. Сонымен қатар, катализатордың ауыр зақымдануы мүмкін. Мүліктің зақымдану қаупі бар. Бензин қозғалтқыштары болған жағдайда май құюға немесе қосуға тыйым салынады:

- ▷ Этилденген бензин.
- ▷ Металл қоспалары бар бензин, мысалы, марганец немесе темір.

Осы көлік құралында көрсетілгеннен басқа жанармай құю кезінде қозғалтқышты іске қосу / тоқтату батырмасын баспаңыз. Өндірушінің техникалық серіктесімен, басқа қызмет көрсету серіктесімен немесе АТҚС байланысыңыз.

НҰСҚАУ

Автокөлікке осы автокөлік үшін көзделмеген жанармай құю жанармай жүйесі мен қозғалтқышқа зиян келтіруі мүмкін. Мүліктің зақымдану қаупі бар. Ұсынылған мөлшерден асатын этанол мөлшері бар автокөлікке жанармай құймаңыз. M5-M100 мысалы, автокөлікке құрамында метанол бар жанармай құюға болмайды.

НҰСҚАУ

Жанармайды көрсетілген ең аз сападан төмен пайдалану қозғалтқыштың жұмысын бұзуы немесе оның зақымдануына әкеп соғуы мүмкін. Мүліктің зақымдану қаупі бар.



Автокөлікке көрсетілген ең төменгі сападан төмен бензин құюға болмайды.

Бензиннің сапасы

95 октан санымен Super бензині.

Ең аз сапа

Октан саны 91 этилденбеген бензин.

Дизельді отын

Қауіпсіздік техникасы бойынша нұсқау

НҰСҚАУ

Тіпті жарамсыз отынның немесе отынға жарамсыз қоспалардың аз мөлшері отын жүйесі мен қозғалтқышқа зақым келтіруі мүмкін. Мүліктің зақымдану қаупі бар.

Дизельді қозғалтқыштар болған жағдайда мыналарды сақтаңыз:

- ▷ Автокөлікті таза метил эфирімен толтырмаңыз.
- ▷ автокөлікке EN590 арқылы ең жоғары B7/7% биодизельмен ғана құйыңыз.
- ▷ Автокөлікті бензинмен толтырмаңыз.
- ▷ Автокөлік өндірушісі тиісті ретінде жіктелген дизельді қоспаларды ғана қолдануды ұсынады.

Бұл автокөлік үшін көзделмеген жанармай құю кезінде қозғалтқышты іске қосу/тоқтату батырмасын баспаңыз. Өндірушінің сервистік серіктесіне, басқа сервистік серіктеске немесе АТҚС-на хабарласыңыз.

Дизель отынының сапасы

Қозғалтқыш DIN EN 590 және ASTM D975 дизель отынына есептелген.

BMW «Шелл» сапалы жанармайын ұсынады



BluePerformance технологиясы бар BMW дизельді автокөліктер

Әрекет принципі

Дизельді қозғалтқыштарда BMW автокөліктерін пайдаланған кезде BluePerformance технологиясы пайдаланылған газдардағы азот тотығының құрамы азаяды, бұл үшін AdBlue дизельді шығару жүйелері үшін сұйықтық шығару құбырына шашырайды. Катализаторда азот тотығының деңгейін төмендететін химиялық реакция жүреді.

Жалпы ережелер

Автокөлікте май құюға қажетті қосымша бак бар.

Бактағы қозғалысқа дайындықты қалыпты қосу үшін қалпына келтіргіштің жеткілікті саны болуы тиіс.

Қалпына келтіргіш кез келген уақытта құйылуы мүмкін.

AdBlue қалпына келтіргіш – бұл автокөлік өнеркәсібі бірлестігінің тіркелген маркасы (VDA).

Қалпына келтіргіш көптеген май құю станцияларында сатылады.

Қалпына келтіргіш бензоколонкаға құю ұсынылады, 340-бетті қараңыз.

AdBlue төмен температура кезінде

-5 °C төмен автокөлікті пайдалану кезінде қалпына келтіргіштің ерекше физикалық қасиеттеріне байланысты оның жиі құю қажет болуы мүмкін.

Төмен температура кезінде -11 °C Қажет болған жағдайда, тек қысқа сапардан кейін толтыру деңгейін өлшеуге және көрсетуге болады.

Төмен температураларда қалпына келтіргішті тікелей қозғалыс басталар алдында құю керек.

Басқару дисплейіндегі индикация

Толтыру барысы мен көлемінің қорын көрсету

Басқару дисплейінде келесі май құюға дейінгі жүріс қоры және нақты толтыру көлемі көрсетіледі.

IDrive арқылы:

1. „Менің автокөлігім“
2. „Автокөліктің күйі“
3. „AdBlue“

Аспаптар комбинациясында индикация

Отын қорының индикаторы

Аспаптар комбинациясындағы резерв индикаторы автокөлік қалған Отынмен жүре алатын қашықтық туралы хабарлайды.

Көрсетілген қашықтық толығымен өтілмеуі тиіс, әйтпесе автокөлікті өшіргеннен кейін қозғалысқа дайындықты қайта қосу мүмкін емес.



- ▶ Ақ түсті индикация: келесі жолы қалпына келтіргішті толтыру.
- ▶ Сары түсті индикация: тым аз қалпына келтіргіш. Жүріс қоры аспаптар комбинациясында көрсетіледі. Қалпына келтіргішті дереу толтырыңыз, [339-бетті](#) қараңыз.

AdBlue минимумда



Жүріс қоры аспаптар комбинациясында көрсетіледі. Кем дегенде 10 литр қалпына келтіргішті толтырыңыз. Қозғалтқыш өшірілгенге дейін және одан әрі пайдалану үшін барлық басқа талаптарды, мысалы, Отындың жеткілікті мөлшерін сақтаған жағдайда.

Жүйенің ақаулығы

Жүйе ақаулығы кезінде автоматты диагностика жүйесінің хабары көрсетіледі. Өндірушінің ең жақын сервистік серіктеске, басқа сервистік серіктеске немесе жақын маңдағы АТҚС-ға хабарласыңыз.

AdBlue толтыру

BMW компаниясы қалпына келтіргішті тұрақты техникалық қызмет көрсету аясында сервистік серіктеске қосымша құюды ұсынады.

Техникалық қызмет көрсету аралықтарын сақтаған кезде, сұйықтықты толтыру, әдетте, тек бір рет талап етіледі.

Белгілі бір жағдайларда, мысалы, әсіресе спорттық жолмен жүру немесе тіркемесі бар автокөлікті пайдалану кезінде техникалық қызмет көрсету арасында сұйықтықты толтыру қажет болуы мүмкін.



Отын резервінің индикаторы құралдар комбинациясында пайда болған кезде, қозғалысқа әзірлікті қосуды қамтамасыз ету үшін қалпына келтіргішті құйыңыз.

Ерекше жағдайларда AdBlue дербес толтыру

Қауіпсіздік техникасы ережелері

ЕСКЕРТУ

Қалпына келтіргіші бар сыйымдылықты ашқан кезде аммиак булары аз мөлшерде шығуы мүмкін. Аммиак булары ащы иісі бар және теріні, шырышты қабығы мен көзін тітіркендіреді. Жарақат алу қаупі бар. Аммиактың шығатын буларын жұтпаңыз. Киімнің, терінің немесе көздің қалпына келтіргішпен жанасуына жол бермеңіз, оны жұтпаңыз. Қалпына келтіргішті балалардан алыста сақтаңыз.

ЕСКЕРТУ

Пайдалану материалдары, мысалы, майлар, консистенттік майлар, салқындатқыш сұйықтықтар мен отын денсаулыққа қауіпті компоненттер болуы мүмкін. Жарақат алу немесе өмірге қауіп бар. Қаптамадағы нұсқауларды сақтаңыз. Киімнің, терінің немесе көздің пайдалану материалдарымен жанасуына жол бермеңіз. Жарақат алу немесе өмірге қауіп бар. Қаптамадағы нұсқауларды сақтаңыз. Киімнің, терінің немесе көздің пайдалану материалдарымен жанасуына жол бермеңіз.

НҰСҚАУ

Қалпына келтіру компоненттері өте агрессивті. Мүліктің зақымдану қаупі бар. Қалпына келтірушінің автокөлік беттерімен байланысына жол бермеңіз.

AdBlue қолайлы сұйықтық

AdBlue ISO 22241-1 стандарты бойынша

Көптеген авто Отын құю станцияларында қалпына келтіруші жеке бензоколонкадан босатылады. Қалпына келтіргіш бензоколонкаға құю ұсынылады.

Бензоколонка болмаған жағдайда қалпына келтіргішті ыдыстан құюға болады. Қалпына келтіргіш әртүрлі ыдыстарда сатылады. BMW компаниясы ұсынған арнайы ыдысты пайдаланған жөн. Осы бөтелке және арнайы адаптердің көмегімен қалпына келтіргішті ыңғайлы құюға болады.

Толтыру көлемі

Отын резервінің индикаторы пайда болған кезде кемінде 5 литрге толтырыңыз.

Толтыру көлемін көрсету

Нақты толтыру көлемі басқару дисплейінде көрсетіледі.

IDrive арқылы:

1. „Менің автокөлігім“
2. „Автокөліктің күйі“
3. „AdBlue“

Қалпына келтіргішке арналған бак



Қалпына келтіру үшін бактың қақпағы Отын багының жанында орналасқан.

Бензолонкадағы қалпына келтіргішті толтыру

Жалпы ережелер

Толтыру кезінде құю пистолетін құю мойнына салыңыз. Май құю кезінде пистолетті көтеру әрекеті келесіге әкеледі:

- ▷ Мерзімінен бұрын өшіру.
- ▷ Қалпына келтіргіштің толуы.

Қалпына келтіргіш бак толтыру пистолеті бірінші рет өшірілгенде толтырылады деп санауға болады.

Май құю пистолетіне байланысты, қалпына келтіргіш бак кейбір жағдайларда толық толтырылмауы мүмкін.

Май құю станцияларында жұмыс істейтін Қауіпсіздік техникасы ережелерін сақтаңыз.

Қалпына келтіргішті құю

1. Отын құятын лючокты ашыңыз, [334-бетті](#) қараңыз.
2. Қалпына келтіргіш үшін бактың қақпағын сағат тіліне қарсы бұрып, оны шешіп алыңыз.



3. Қақпаққа отын багының тығынын салыңыз.

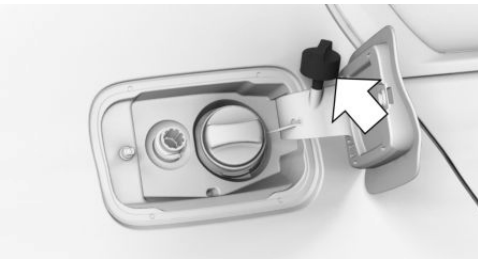

4. Толтыру пистолетінің көмегімен ұсынылған мөлшерді құйыңыз, [339-бетті](#) қараңыз.
5. Бак толтыру пистолеті бірінші рет сөндірілген кезде толтырылады деп санауға болады.

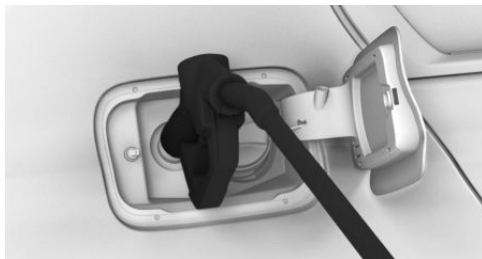

6. Бактың қақпағын орнатып, оны сағат тіліне бұраңыз.
7. Отын багының лючогын жабыңыз.

Бөтелкенің көмегімен қалпына келтіргішті толтыру

1. Отын багының лючогын ашыңыз, [334-бетті](#) қараңыз.
2. Қалпына келтіргіш үшін бактың қақпағын сағат тіліне қарсы бұрып, оны шешіп алыңыз.
3. Отын багының тығынын лючоктың қақпағындағы қапсырмаға салыңыз.

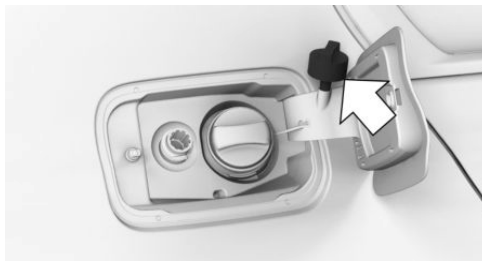



- Сыйымдылықты орнатыңыз және оны сағат тілі бойынша тірелгенге дейін тексеріңіз.

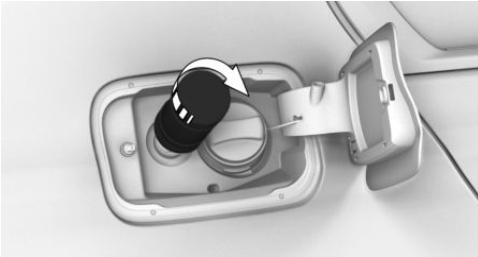

- Ыдысқа басыңыз. Автокөлік бағы толтырылады. Ыдысты толтыру деңгейі өзгермейді. Бакты толтыру мүмкін емес.

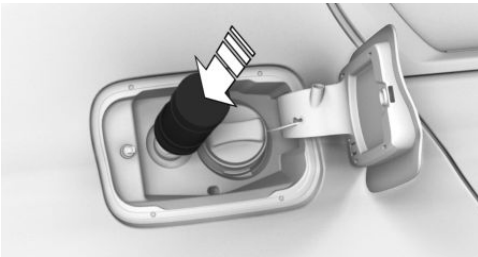

- Сыйымдылықты жоғары көтеріп, оны бұраңыз.

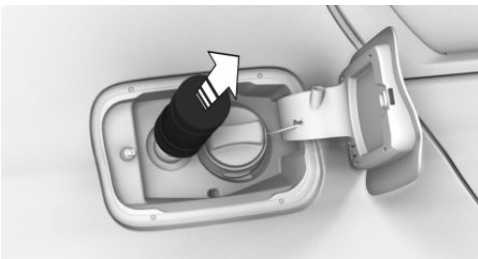

- Бактың қақпағын орнатып, оны сағат тілі бойынша бұраңыз.
- Отын багының лючогын жабыңыз.

Дұрыс емес сұйықтық құю

Жалпы ережелер

Қате сұйықтықты құю кезінде дисплейде автоматты диагностика жүйесінің хабары көрсетіледі.

Қолайсыз сұйықтыққа құйылғаннан кейін өндірушінің сервистік серіктесіне, басқа сервистік серіктесіне немесе АТҚС-ға хабарласыңыз.

Қауіпсіздік техникасы бойынша нұсқау

ЕСКЕРТУ

Қолайсыз сұйықтықты құйғаннан кейін жүйе қызып, тұтануы мүмкін. Өрт және жарақат алу қаупі бар. Бактарға арналған сұйықтықтарды ғана құйыңыз. Жарамсыз сұйықтықты құйғаннан кейін қозғалтқышты қоспаңыз.

Қалпына келтіргішке құйылғаннан кейін

Отын қорының индикаторы



Қосқаннан кейін резерв индикаторы жүріс қорының мөнін көрсетеді.

Қозғалысқа дайындықты қосуға болады.

Қозғалыс басталғаннан кейін бірнеше минуттан кейін индикатор өшіріледі.

AdBlue минимумда



Қосқаннан кейін резерв индикаторы жүріс қорының мөнін көрсетеді.

Индикатор өшірілгеннен кейін ғана қозғалысқа дайындықты қосуға болады.

- Қозғалтқышты іске қосу/тоқтату батырмасын үш рет басыңыз.

Индикация шамамен 1 минуттан кейін өтеді.

2. Қозғалтқыштың іске қосу/тоқтатубатырмасын басыңыз және Қозғалысқа дайындық режимін қосыңыз.

Сыйымдылықтарды кәдеге жарату



AdBlue үшін сыйымдылықтарды өндірушінің сервистік серіктесіне, басқа сервистік серіктесіне, АТҚС-на кәдеге жаратуға немесе жинау пунктіне тапсыруға болады.

Тұрмыстық қалдықтары бар бос ыдыстарды кәдеге жаратуға, егер бұл жергілікті заңнамалық нормативтермен рұқсат етілген жағдайда ғана рұқсат етіледі.



Дискілер және шиналар

Автокөліктің жабдықталуы

Бұл тарауда модельдік қатарда ұсынылатын сериялық, экспорттық және арнайы жабдықтардың барлық нұсқалары сипатталған. Сондықтан, автокөлікте жоқ, мысалы, таңдалған қосымша жабдыққа немесе экспорттық нұсқаға байланысты жабдық сипатталады. Бұл сондай-ақ қауіпсіздік үшін маңызды функциялар мен жүйелерге қатысты. Тиісті функциялар мен жүйелерді пайдаланғанда қолданыстағы заңдар мен ережелерді сақтаңыз.

Шинадағы ауа қысымы

Жалпы ережелер

Шиналардың сапасына және ондағы ауа қысымына байланысты:

- ▶ Шиналардың қызмет ету мерзімі.
- ▶ Қозғалыс қауіпсіздігі.
- ▶ Жүру жайлылығы.
- ▶ Отын шығыны.

Қауіпсіздік техникасы бойынша нұсқау

ЕСКЕРТУ

Шиналар тым төмен және қысым болмаған кезде қатты қызып, зақымдануы мүмкін. Бұл автокөліктің жүру сапасына кері әсер етеді, мысалы, басқару және тежегіш сипаттамалары. Авария болу қаупі бар. Шинадағы ауа қысымын үнемі тексеріп, қажет болған жағдайда, мысалы, айына екі реттен кем емес немесе алыс сапар алдында әр рет реттеңіз

Шиналардың қысым деректері

Есік тірегінде



Шиналардағы ауа қысымының мәні жүргізуші есігінің тірегінде көрсетілген.

Шиналардағы қысым мәндері көлік құралының өндірушісі ұсынған көлік құралының тиісті моделімен пайдалануға ұсынылған шиналар өлшемдері мен маркаларына жарамды.

Егер шиналарда жылдамдық индексі көрсетілмесе, онда тиісті мөлшердегі шиналар қысымы жарамды болады.

Автокөліктің тиелу жағдайына байланысты шинадағы қысымның тиісті тиелуі үшін көрсетілген мәндер әрекет етеді. Үлгі: ішінара жүктелген автокөлікте шинадағы ішінара жүктелген автокөлік үшін көрсетілген қысым оңтайлы.

Дискілер мен шиналар туралы қосымша ақпаратты өндірушінің сервистік серіктесіне, басқа сервистік серіктесіне немесе АТҚС-дан білуге болады.



Басқару дисплейінде

Шиналардағы қысымның ағымдағы мәндері және шиналардағы қысымның номиналды мәндері басқару дисплейінде орнатылған шиналарға көрсетілуі мүмкін.

Дұрыс индикация үшін шиналардың өлшемдері жүйеде сақталуы тиіс, сондай-ақ орнатылған шиналарға бапталатын болуы тиіс, [354](#)-бетті қараңыз.

Шиналардағы ағымдағы қысымның мәні тиісті шиналарда көрсетілген.

Шинадағы номиналды қысым мәні басқару дисплейінің төменгі жағында көрсетілген.

Шинадағы қысымды тексеру

Жалпы ережелер

Қозғалыс кезінде шиналар қызады. Температураның жоғарылауы кезінде шинадағы қысым өседі.

Шиналарда ауа қысымының табиғи біркелкі төмендеуі болады.

Айдау құрылғыларының көрсеткіштері 0,1 барға аз болуы мүмкін.

Есік тірегіндегі шиналардағы ауа қысымының мәні бойынша тексеру

Есіктің тірегіндегі тақтайшадағы шиналардағы ауа қысымының мәні тек суық шиналар немесе қоршаған орта температурасына тең температурадағы шиналар бойынша есептеледі.

Шинадағы ауа қысымын тек суық шиналарда тексеріңіз, яғни:

- ▷ Жүріп өту 2 км аспаған.
- ▷ Егер автокөлік кем дегенде 2 сағат ішінде қозғалмаған болса.

Жүк бөлімшесіндегі қосалқы дөңгелек шинасындағы ауа қысымын үнемі тексеріп, қажет болған жағдайда реттеңіз.

1. Орнатылған шиналардағы қысымның номиналды мәнін анықтаңыз, [343](#)-бетті қараңыз.
2. Барлық төрт шинадағы қысымды тексеріңіз, мысалы, шинаға ауа толтыру құрылғысы арқылы.
3. Шын мәнінде мәні шинадағы көрсетілген қысымнан өзгеше болса, шинадағы ауа қысымын түзетіңіз.
4. Барлық қалпақшалар шиналардың шұраларында орнатылғанына көз жеткізіңіз.

Басқару дисплейіндегі шиналардағы ауа қысымының мәні бойынша тексеру

1. „Менің автокөлігім“
2. „Автокөліктің күйі“
3.  „Шинадағы қысымды бақылау(RDC)“
4. Шинадағы ауа қысымының нақты мәндерінің шинадағы ауа қысымының номиналды мәнінен ерекшеленетінін тексеріңіз.
5. Шын мәнінде мәні шинадағы номиналды ауа қысымынан өзгеше болса, шинадағы ауа қысымын түзетіңіз.

Шинадағы қысымды түзетуден кейін

RPA шиналарының зақымдану индикаторы болған жағдайда: RPA шиналарының зақымдану индикаторын қайта бастаңыз.

RDC шиналарындағы қысымды бақылау жүйесі болған жағдайда: басқару дисплейінде шиналардағы қысым деректері жоқ шиналарға арналған RDC шиналарындағы қысымды бақылау жүйесін шығаруды орындаңыз.



Индекс скорости

Q = 160 км/с дейін

R = 170 км/с дейін

S = 180 км/с дейін

T = 190 км/с дейін

H = 210 км/с дейін

V = 240 км/с дейін

W = 270 км/с дейін

Y = 300 км/с дейін

Протектордың суреті

Жазғы шиналар

Протектор суретінің биіктігі 3 мм кем болмауы керек, әйтпесе аквапландау қаупі бар.

Қысқы шиналар

Протектор суретінің тереңдігі 4 мм-ден кем болмауы тиіс, әйтпесе қысқы пайдалануға жарамдылығы шектеледі.

Протектор суретінің ең төменгі биіктігі



Тозу индикаторлары шиналардың барлық периметрі бойынша бөлінген және заңның нұсқамаларына сәйкес ең төменгі биіктігі 1,6 мм.

Протектордың тозу индикаторларының жағдайы TWI, Tread Wear Indicator, шинаның бүйірінде белгіленген.

Шиналардың зақымдануы

Жалпы ережелер

Шиналарды зақымданудың, бөгде денелердің және тозудың жоқтығына үнемі тексеріңіз.

Шиналардың зақымдануын немесе автокөліктің басқа да ақауларын көрсету:

- ▷ Үйреншікті емес діріл.
- ▷ Тербелу және қозғалыс кезіндегі әдеттен тыс шу.
- ▷ Автокөліктің әдеттен тыс күйі, мысалы, солға немесе оңға қатты бұрылып кетсе.

Зақымданулар келесі жағдайларға байланысты болуы мүмкін:

- ▷ Жол жиегіне шығып кету.
- ▷ Жол төсемінің зақымдануы.
- ▷ Шинадағы тым төмен қысым.
- ▷ Автокөлікті қайта тиеу.
- ▷ Шиналарды дұрыс сақтау.

Қауіпсіздік техникасы ережелері

ЕСКЕРТУ

Зақымдалған шиналарда ауа қысымы төмендеуі мүмкін, бұл автокөлікті басқаруды жоғалтуға әкелуі мүмкін. Авария болу қаупі бар. Қозғалыс кезінде шиналардың зақымдалуына нұсқау пайда болған кезде тез арада жылдамдықты азайтып, тоқтаңыз. Дискілер мен шиналар тексеріңіз. Ол үшін автокөлікті өндірушінің сервистік серіктесіне, басқа сервистік серіктеске немесе АТҚС-ға абайлап жеткізіңіз. Қажет болған жағдай-да бұл үшін сүйретуді немесе көлікті тасымалдаудың басқа түрін пайдаланыңыз

Зақымдалған шиналарды жөндемеңіз, тек оларды ауыстырыңыз.

ЕСКЕРТУ

Кедергілердің тез өтуіне байланысты, мысалы, жол жиегін басып кеткен кезде, нашар жолдар бойынша қозғалғанда шиналар зақымдануы мүмкін. Үлкен дөңгелектер шиналардың аз қимасы бар. Шиналардың аз қимасында шинаның зақымдану қаупі артады. Авария болу және мүліктің зақымдану қаупі бар. Мүмкіндігінше кедергіні айналып өтіңіз немесе оларды баяу және абайлап өтіңіз.

Шиналардың жасы

Ұсыныс

Протектордың тозуына қарамастан шиналарды 6 жылда кемінде бір рет ауыстырыңыз.

Дайындалған күні

Шинаның жасалған күні шинаның бүйірінде көрсетілген.

Мәні	Дайындалған күні
DOT ... 0118	бірінші апта 2018 ж.

Дискілер мен шиналарды ауыстыру

Монтаждау және балансировка

Дөңгелекті монтаждау және балансировка жасау өндірушінің сервистік серіктесіне, басқа сервистік серіктеске немесе АТҚС-ға тапсырылуы керек.

Дөңгелек дискілер мен шиналардың үйлесімі

Жалпы ережелер

Дөңгелектер мен шиналардың дұрыс үйлесімі, сондай-ақ автокөлікке арналған дискілердің орындалуы туралы ақпаратты өндірушінің сервистік серіктесінен, басқа білікті сервистік серіктестен немесе АТҚС-да алуға болады.

Қауіпсіздік техникасы ережелері

ЕСКЕРТУ

Автокөлікте қолдануға рұқсат етілмеген дискілер мен шиналар автокөліктің бөліктерін зақымдауы мүмкін, мысалы, дайындаудағы рұқсатнамаларға байланысты номиналды көлемді шиналар шанақты киюі мүмкін. Авария болу қаупі бар. Автокөлікөндірушісі тиісті автокөлік моделі үшін қолдануға ұсынылған дискілер мен шиналарды пайдалануды ұсынады.

ЕСКЕРТУ

Болат дискілері бар дөңгелектерді орнату техникалық мәселелерге, мысалы, дөңгелек бұраңдамаларын өз бетінше бұрауға, тежегіш дискілерін зақымдауға әкелуі мүмкін. Авария болу қаупі бар. Болат дискілері бар дөңгелектерді орнатуға тыйым салынады.

ЕСКЕРТУ

Дөңгелектер мен шиналардың дұрыс емес үйлесімі автокөліктің жүріс сапасына және түрлі жүйелерге, мысалы, ABS бұғаттауға қарсы жүйесіне немесе DSC динамикалық тұрақтылық жүйесіне теріс әсер етеді. Авария болу қаупі бар. Автокөліктің қалыпты жүру сапасын сақтау үшін протектордың бірдей суреті бар бір маркалы шинаның барлық дөңгелектеріне орнатыңыз.



Автокөлік өндірушісі тиісті автокөлік моделі үшін қолдануға ұсынылған дискілер мен шиналарды пайдалануды ұсынады. Шиналарды зақымдаған кезде дөңгелектер мен шиналардың ұсынылған үйлесімін қалпына келтіріңіз.

Шиналардың ұсынылған маркалары



Шина мөлшеріне байланысты автокөлік өндірушісі белгілі бір шина маркаларын ұсынады. Шинаның маркаларын шинаның бүйірінде жұлдызша бойынша анықтауға болады.

Жаңа шиналар

Жаңа шиналардың тыстары жол төсемімен ілінуі оларды жасау технологиясына байланысты тапталғаннан кейін ғана оңтайлы болады.

Алғашқы 300 км өту кезінде ұстамды режимде қозғалыңыз.

Қалпына келтірілген протекторы бар шиналар

ЕСКЕРТУ

Қалпына келтірілген протекторы бар шиналар қаңқаның әртүрлі тозу дәрежесі болуы мүмкін. Оның күшті қартаюуы шинаның беріктігіне теріс әсер етуі мүмкін. Авария болу қаупі бар. Қалпына келтірілген протекторы бар шиналарды пайдаланбаңыз.

Автокөлік өндірушісі қалпына келтірілген протекторы бар шиналарды пайдалануды ұсынбайды.

Қысқы шиналар

Жалпы ережелер

Қысқы жолдарды пайдалану кезінде қысқы шиналарды пайдалану ұсынылады.

M+S белгісі бар барлық маусымдық шиналар жазғы шиналармен салыстырғанда жақсартылған қысқы қасиеттері бар, бірақ әдетте, қысқы шиналар сияқты тиімді емес.

Қысқы шиналардың максималды жылдамдығы

Егер автокөліктің ең жоғары жылдамдығы қысқы шиналардың рұқсат етілген жылдамдығынан асып кетсе, жүргізушінің көру алаңына рұқсат етілген жылдамдықтары бар ескерту тақтайшасын бекіту қажет. Ескерту тақтайшасын өндірушінің сервистік серіктесінен, басқа білікті сервистік серіктестен немесе АТҚС-дан сатып алуға болады. Қысқы шиналар орнатылған болса, ең жоғары жылдамдықты сақтаңыз.

Runflat шиналарын ауыстыру

Өзіңіздің қауіпсіздігіңіз үшін тек Runflat шиналарын пайдаланыңыз. Өйткені авария болған жағдайда қосымша дөңгелек қарастырылмаған. Қосымша ақпаратты өндірушінің сервистік серіктесінен, басқа сервистік серіктестен немесе АТҚС-дан алуға болады.

Дөңгелектерді бір осьтен екіншісіне ауыстыру

Алдыңғы және артқы осьтерде пайдаланудың жеке жағдайларына байланысты әртүрлі тозу туындауы мүмкін. Дөңгелектің біркелкі тозуын қамтамасыз ету үшін бір осьтен екінші оське екі есе ауыстыруға болады.



Қосымша ақпаратты өндірушінің сервистік серіктестен, басқа сервистік серіктестен немесе АТҚС-дан алуға болады. Ауыстырғаннан кейін шинадағы қысымды тексеріңіз және қажет болған жағдайда оны түзетіңіз.

Алдыңғы және артқы осьтеріндегі шина немесе түрлі өлшемдегі жиектері бар автокөліктерде мұндай ауыстыруға жол берілмейді.

Шиналарды сақтау

Шинадағы қысым

Шиналардағы қысым шинаның бүйірінде көрсетілген ең жоғарғы мәннен аспауы тиіс.

Сақтау

Алынған дөңгелектер мен шиналарды салқын, құрғақ және қараңғы жерде сақтаңыз.

Шиналарға жанар-жағармай материалдары мен еріткіштердің түсуінен сақтаңыз.

Шиналарды пластикалық пакеттерде сақтамаңыз. Шиналар мен дөңгелектерден балшықты алып тастаңыз.

Runflat шиналары

Әрекет принципі

Қысым толық жоғалғаннан кейін қозғалыс мүмкіндігі бар шиналар қысым толық жоғалғанда шектелген қозғалысты жалғастыруға мүмкіндік береді.

Жалпы ережелер

Дөңгелектерездігінен жүретін шинадан және қажет болған жағдайда арнайы дискіден тұрады. Күшейтілген бүйірлері, бірақ шектеулермен, тіпті түсірілген шинада қозғалысты жалғастыруға мүмкіндік береді.

Зақымдалған шина қозғалысын жалғастыру нұсқауларын сақтаңыз.

Қауіпсіздік техникасы ережелері

⚠ ЕСКЕРТУ

Қысымның толық жоғалуынан кейін қозғалу мүмкіндігі бар шиналарды пайдалану кезінде төмен немесе жоқ қысымды автокөліктің жүру сапасы өзгереді, мысалы, тежеу кезінде автокөліктің курстық тұрақтылығы төмендейді, тежеу жолы артады және бұрылу жылдамдығы өзгереді. Авария болу қаупі бар. Қалыпты қозғалыс қарқынын таңдаңыз және 80 км/сағ жылдамдықтан аспаңыз.

⚠ ЕСКЕРТУ

Зақымдалған шинамен қозғалысты жалғастырған кезде ауыр тіркемелер қозғала бастайды. Авария болу немесе мүліктің зақымдану қаупі бар. Тіркемемен және зақымдалған шина қозғалғанда 60 км/сағ жылдамдықты асырмаңыз. Рөлдік басқаруды түзету кезінде дереу тежеңіз және барынша абайлап орындаңыз.

Таңбалау



Шиналар бүйірлік қабырғада RSC Runflat System Component (RSC runflat жүйелік компоненті: авариялық режимде қозғалуға рұқсат беретін шиналар) таңбалауымен жабдықталған.



Шинаның зақымдалуын жою

Қауіпсіздік шаралары

- ▶ Автокөлікті қозғалыстағы көлік құралдарынан мүмкіндігінше қатты негізге қойыңыз.
- ▶ Авариялық жарық дабылдамасын қосыңыз.
- ▶ Автокөлікті бекіту үшін тұрақ тежегішін тартыңыз.
- ▶ Тік қозғалыс үшін орнатылған дөңгелектер кезінде рөл дөңгелегінің бұғатталуын бекітіңіз.
- ▶ Барлық жолаушыларды шығарып, қауіпті аймақтан тыс жерлерге, мысалы, қоршаудан тыс жерге апарыңыз.
- ▶ Қажет болған жағдайда авариялық тоқтату белгісін тиісті қашықтықта орнатыңыз.

Mobility System жөндеу жиынтығы

Әрекет принципі

Mobility System қысқа уақытта одан әрі қозғалуға кедергі болатын шиналардың аздаған зақымдануын герметиздей алады. Ол үшін шиналарға ішкі зақымдануларды қатайтатын және жабатын сұйық герметик соғылады.

Жалпы ережелер

- ▶ Mobility System жөндеу жинағын компрессорда және тығыздағыш құралы бар сыйымдылықтарда пайдалану нұсқауларын сақтаңыз.
- ▶ Mobility System жөндеу жиынтығын пайдалану шамамен 4 мм бастап шиналардың зақымдануы кезінде нәтижесіз болуы мүмкін.

Егер шинаны жұмысқа қабілетті күйге қайтаруға болмайтын болса, өндірушінің сервистік серіктесімен, басқа сервистік серіктеспен немесе ТҚС-мен хабарласыңыз.

- ▶ Шинаға кірген бөгде денелерді мүмкіндігінше қалдырыңыз. Егер ол шинадан біршама шығып тұратын болса ғана, бөгде затты алып тастаңыз.
- ▶ Тығыздағыш құралы бар сыйымдылықтан жылдамдықты шектеу жапсырмасын алып тастаңыз және рөлдік дөңгелекке жапсырыңыз.
- ▶ Тығыздағыш құралын пайдалану шинадағы қысымды бақылау жүйесінің электроникасының зақымдануына әкелуі мүмкін. Бұл жағдайда, электроника тексеру керек және бірінші мүмкіндік болған кезде ауыстыру керек.
- ▶ Компрессорды шинадағы қысымды бақылау үшін пайдалануға болады.

Шолу

Орналастыру



Mobility System жүйесі жүк бөлімінің түбінде орналасқан.

Жүк бөлімінің астын көтеріңіз.

Тығыздағыш құралы бар сыйымдылық

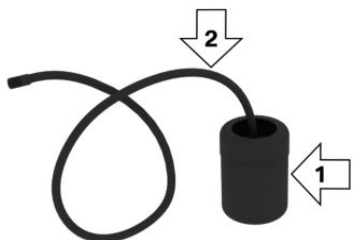

- ▷ Тығыздағыш құралдары бар сыйымдылық, 1 нұсқар.
- ▷ Толтыруға арналған шлангы, 2 нұсқар.

Тығыздағыш құралы бар сыйымдылықта көрсетілген жарамдылық мерзімін сақтаңыз.

Компрессор

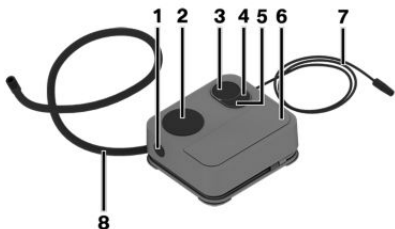

- 1 Тығыздағыш құралы бар сыйымдылықты бұғаттан шығарыңыз
- 2 Тығыздағыш құралы бар сыйымдылықты бекіту
- 3 Шинадағы қысым индикаторы
- 4 Шинадағы қысымды азайту батырмасы
- 5 Қосқыш/ажыратқыш
- 6 Компрессор
- 7 Қосқыш /розеткаға арналған кабель
- 8 Біріктіргіш шланг

Қауіпсіздік шаралары

- ▷ Автокөлікті қозғалыстағы көлік құралдарынан мүмкіндігінше алыс қатты негізге қойыңыз.
- ▷ Авариялық жарық дабылдамасын қосыңыз.
- ▷ Автокөлікті бекіту үшін тұрақ тежегішін тартыңыз.
- ▷ Тік қозғалыс үшін орнатылған дөңгелектер кезінде рөлдік дөңгелектің бұғатталуын бекітіңіз.
- ▷ Барлық жолаушыларды шығарып, қауіпті аймақтан тыс жерлерге, мысалы, қоршаудан тыс жерге апарыңыз.
- ▷ Қажет болған жағдайда авариялық тоқтату белгісін тиісті қашықтықта орнатыңыз.

Герметиканы енгізу

Қауіпсіздік техникасы ережелері

ҚАУІПТІЛІК

Бұғатталған түтін шығару түтігі немесе жеткіліксіз желдету кезінде денсаулыққа зиянды түтін шығару газдары автокөліктің ішіне кіруі мүмкін. Пайдаланылған газдар құрамында түсті және иіссіз зиянды заттар бар. Жабық үй-жайларда пайдаланылған газдар автокөліктен тыс жиналуы мүмкін. Өмірге қауіп бар. Пайдаланылған түтікті еркін ұстаңыз және жеткілікті желдетуді қамтамасыз етіңіз.

НҰСҚАУ

Тым ұзақ жұмыс істегенде компрессор қызып кетуі мүмкін. Мүліктің зақымдану қаупі бар. Компрессорды 10 минуттан асырмай қосыңыз.



Толтыру

1. Тығыздағыш құралы бар сыйымдылықты шайқаңыз.



2. Тығыздағыш құралы бар сыйымдылықтың қаппағынан толтырғыш шлангті толық шығарыңыз. Шлангіні бүкпеңіз.

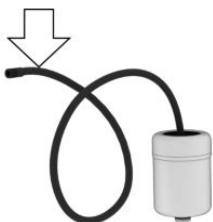

3. Естілетін сілтімен бекітілгенге дейін тығыздағыш құралы бар сыйымдылықты компрессор корпусына бекітуге салыңыз.

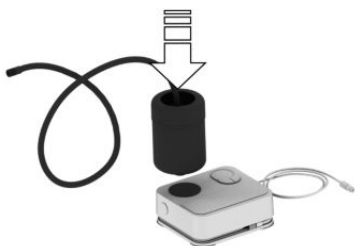

4. Тығыздағыш құралы бар сыйымдылықтың толтырғыш шлангін ақаулы дөңгелек шинасының шұрасына бұраңыз.

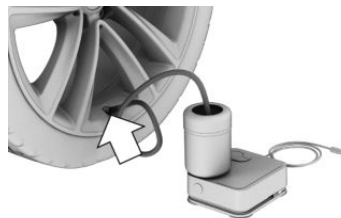

5. Компрессор өшірілген кезде автокөлік салонында розеткаға ағытпа салыңыз.



6. Жұмысқа дайын болу немесе жұмыс істеп тұрған қозғалтқыш іске қосылған кезде компрессорды қосыңыз.



Компрессорға герметик енгізу және шамамен 2,0 бар шиналарда қысым жасау үшін ең көп дегенде 10 минут жұмыс істеңіз. Тығыздаушы құралмен толтыру кезінде шинадағы қысым біраз уақытқа шамамен

5 бар дейін көтерілуі мүмкін. Осы кезеңде компрессорды ажыратпаңыз.

Шинадағы қысымды тексеріңіз және реттеңіз

Тексеру

1. Компрессорды өшіріңіз.
2. Шинадағы ауа қысымының индикаторындағы шинадағы ауа қысымын қараңыз.

Қозғалысты жалғастыру үшін шинадағы қысым кемінде 2 бар болуы керек.

Тығыздағыш құралы барсыйымдылықты алып, оның жанына қойыңыз

1. Тығыздағыш құралы сыйымдылығының толтыру шлангісін шинаның шұрасынан бұраңыз.
2. Бұғаттан шығарудың қызыл батырмасын басыңыз.
3. Компрессордан тығыздағыш құралы бар сыйымдылықты алып тастаңыз.
4. Жүк бөлімінің ластануын болдырмау үшін бос тығыздағыш құралы бар сыйымдылықты орап, алып тастаңыз.

Шинадағы ең аз қысым қол жеткізілген жоқ

1. Автокөлік салонында розеткадан штекер қосқышын алыңыз.
2. Шинада тығыздағыш құралын орнату үшін алға-артқа 10 м жүріп өту керек.

3. Компрессордың жалғағыш шлангісін шинаның шұрасына тікелей бұраңыз.

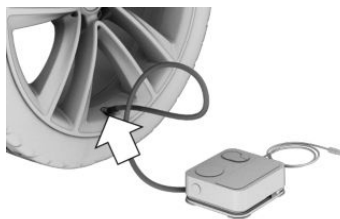

4. Автокөліктің салонындағы ұяшыққа штекерді салыңыз.



5. Жұмысқа дайын болу немесе жұмыс істеп тұрған қозғалтқыш іске қосылған кезде компрессорды қосыңыз.

Егер шинадағы қысым кем дегенде 2 барға жетпесе, өндірушінің сервистік серіктесіне, басқа да сервистік серіктеске немесе АТҚС-мен хабарласыңыз.

Егер шинадағы қысым кем дегенде 2 бар болса, Толтырудың ең аз қысымы бөлімін қараңыз.

6. Компрессордың шлангісін шинаның шұрасынан ажыратыңыз.
7. Автокөлік салонында розеткадан штекер қосқышын алыңыз.
8. Автокөлік жөндеу жиынтығы Mobility System салыңыз.



Шинадағы ең аз қысым қол жеткізілді

1. Компрессордың шлангісін шинаның шұрасынан ажыратыңыз.
2. Автокөлік салонында розеткадан штекер қосқышын алыңыз.
3. Автокөлік жөндеу жиынтығы Mobility System салыңыз.
4. Герметик шинаға біркелкі бөлу үшін бірден 10 км жүріп өту керек. 80 км/сағ жылдамдықты асырмаңыз. Мүмкін болса, жылдамдық 20 км/сағ төмен болмауы тиіс.

Реттеу

1. Ыңғайлы жерде тоқтаңыз.
2. Компрессордың жалғағыш шлангісін шинаның шұрасына тікелей бұраңыз.

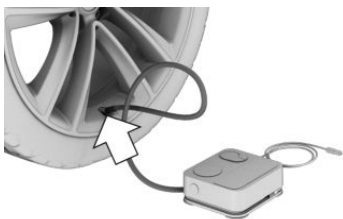

3. Штекерді автокөлік салонында ұяшыққа салыңыз.



4. 2,0 бар дейін шинадағы қысымды түзетіңіз.

- ▶ Шинадағы қысымның ұлғаюы: жұмысқа дайындықта немесе жұмыс істеп тұрған қозғалтқышта қосылған кезде компрессорды қосыңыз.
 - ▶ Қысымды азайту:компрессордағы батырманы басыңыз.
5. Компрессордың шлангісін шинаның шұрасынан ажыратыңыз.
 6. Автокөлік салонында розеткадан штекер қосқышын алыңыз.
 7. Автокөлік жөндеу жиынтығы Mobility System салыңыз.

Қозғалысты жалғастыру

Жылдамдықты 80 км / сағ ең жоғары асырмаңыз.

RPA шина зақымдалу индикаторын қайта бастаңыз, 362-бетті қараңыз.

RDC шиналарындағы қысымды бақылау жүйесін қалпына келтіру, 354-бетті қараңыз.

Mobility System жөндеу жиынтығының тығыздағыш құралы бар ақаулы дөңгелек пен сыйымдылықты дереу ауыстырыңыз.

Сырғанауға қарсы шынжыр

Қауіпсіздік техникасы ережелері

ЕСКЕРТУ

Сырғанауға қарсы шынжырды монтаждау салдарынан сырғанауға қарсы шынжыры автокөліктің бөлшектерімен жанасуы мүмкін. Авария болу немесе мүлктің зақымдану қаупі бар. Сырғанауға қарсы шынжырды тек сырғанауға қарсы шынжырмен қолдану үшін өндіруші ұсынған шиналарда орнатыңыз.

ЕСКЕРТУ

Сырғанауға қарсы шынжыры жеткіліксіз тартылған болса, шиналарды және автокөлік компоненттерін зақымдауы мүмкін. Авария болу немесе мүліктің зақымдану қаупі бар. Әрбір сапар алдында тізбектің тартылуын тексеріңіз. Қажет болған жағдайда дайындаушының нұсқаулығына сәйкес сырғанауға қарсы

Сырғанауға қарсы тізбектермен қозғалғанда, Қажет болған жағдайда, DTC динамикалық тартқыш күшін басқару жүйесін ұзақ уақыт қосыңыз.

Сырғанауға қарсы шынжырмен ең жоғары жылдамдық

Сырғанауға қарсы шынжырмен жылдамдық 50 км/сағ аспауы тиіс.

RDC шиналарындағы қысымды бақылау жүйесі

Сырғанауға қарсы сақиналық шынжырлар

Автокөлік өндірушісі сырғуға қарсы сақиналық тізбектерді пайдалануды ұсынады. Автокөлік өндірушісі сынақтан өткен, қауіпсіз деп танылған және сақинаға қарсы шынжырдың белгілі бір моделін қолдануды ұсынады.

Сырғанауға қарсы тиісті тізбектер туралы ақпаратты өндірушінің сервистік серіктесінен, басқа сервистік серіктестен немесе АТҚС-дан алуға болады.

Қолдану

Келесі өлшемдегі шиналары бар артқы дөңгелектерде жұптық қолдануға рұқсат етіледі:

- ▷ 225/60R18.
- ▷ 245/50R19.

Сырғанауға қарсы шынжырларды дайындаушының нұсқаулықтарын сақтаңыз.

Сырғанауға қарсы тізбектермен қозғалғанда RPA шиналарының зақымдану индикаторы инициализациялаудың қажеті жоқ, әйтпесе ол жалған дабыл сигналын бере алады.

Сырғанауға қарсы шынжырлармен қозғалғанда RDC шиналарындағы қысымды бақылау жүйесін шығаруды орындамаңыз, әйтпесе ол жалған дабыл белгісін бере алады.

Әрекет принципі

Жүйе орнатылған төрт дөңгелекті шинадағы ауа қысымын бақылайды. Жүйе бір немесе бірнеше шинада қысым түскен кезде сигнал береді.

Жалпы ережелер

Бұл үшін шина шұрасына орнатылған бергіштер шинадағы ауа қысымын және температураны өлшейді.

IDrive жүйесінде шиналарды орнату арқылы жүйе әдепкі қысым мәндерін автоматты түрде көрсете алады және оларды нақты шинадағы қысым мәндерімен салыстыра алады.

"Автокөлік шиналарындағы ауа қысымы" бөлімінде аталмаған шиналардың типтері үшін, 343-бетті қараңыз, мысалы, арнайы пайдалану режимдеріне арналған шиналарды, жүйені мәжбүрлеп қайта жүктеу қажет. Осылайша, ағымдағы шиналарды толтыру қысымының мәндері берілген ретінде қабылданады.

Жүйеге қызмет көрсету кезінде шинадағы ауа қысымының мәні бөлімінде нұсқаулар мен нұсқаулықтарды сақтаңыз, Шинадағы ауа қысымының мәні, 343-бетті қараңыз.



Қауіпсіздік техникасы бойынша нұсқау

ЕСКЕРТУ

Берілген қысым мәндерінің индикациясы автокөліктегі шинадағы ауа қысымының мәндерін алмастырмайды. Шина баптауларындағы дұрыс емес деректер шина қысымының дұрыс берілген мәніне әкеледі. Шинадағы ауа қысымының төмендеуі туралы дұрыс хабарламаға кепілдік берілмейді. Жарақат алу және мүлікті зақымдау қаупі бар. Орнатылған шиналардың өлшемі дұрыс енгізілуін және шиналарда көрсетілген деректермен және шиналардың параметрлерімен сәйкес келуін қадағалаңыз.

Жұмыс үшін қажетті жағдайлар

Жүйе үшін мынадай шарттар орындалуы тиіс, әйтпесе шинадағы ауа қысымының төмендеуі туралы дұрыс хабарламаға кепілдік беруге болмайды:

- ▷ Шиналарды және дөңгелектерді әрбір ауыстырғаннан кейін шиналарды баптауға орнатылған шиналар туралы дұрыс деректер енгізілді, **355-бетті** қараңыз.
- ▷ Арнайы рұқсат етілген шиналар кезінде:
- ▷ Шиналарды немесе дөңгелектерді ауыстырғаннан кейін шиналарды толтырудың дұрыс қысымы кезінде жүйеде тастау жүзеге асырылды.
 - ▷ Шиналарды толтыру қысымы жаңа мәнге өзгергеннен кейін жүйеде қалпына келтірілді.
 - ▷ RDC жүйесінің электрондық блогы бар дөңгелектер.

Шиналарды баптау

Жалпы ережелер

Орнатылған шиналардың өлшемдері автокөліктегі шиналардағы немесе тікелей шиналардағы ауа қысымының осы мәндерін оқуға болады, **343-бетті** қараңыз.

Шиналарды толтыру қысымы түзетілсе, шиналар туралы деректерді қайта енгізуге болмайды.

Жазғы және қысқы шиналар үшін тиісінше шиналар туралы соңғы енгізілген деректер сақталады. Осылайша, шиналарды немесе дөңгелектерді ауыстырғаннан кейін соңғы пайдаланылған шиналардың жиынтықтары үшін параметрлерді таңдауға болады.

Мәзірді шақырту

IDrive арқылы:

1. „Менің автокөлігім“
2. „Автокөліктің күйі“
3.  „Шинадағы қысымды бақылау (RDC)“

Баптауларды орындау

IDrive арқылы:

1. „Шиналарды баптау“
2. Шиналарды таңдаңыз:
 - ▷ „Жазғы шиналар“
 - ▷ „Қысқы / барлық маусымдағы шиналар“
3. „Қазір:“
4. Артқы оське орнатылған шиналардың түрін таңдаңыз:
 - ▷ Шина өлшемдері, мысалы, 245/45R1896 Y.
 - ▷ Арнайы рұқсат етілген шиналар кезінде: „Басқа шиналар“
5. Егер өлшемі таңдалса, автокөлікті жүктеу дәрежесін таңдаңыз.
6. „Баптауларды растау“

Шинадағы ағымдағы қысымды өлшеу іске қосылады. Өлшем прогресі көрсетіледі.

Күй индикациясы

Өзекті мәртебесі

Жүйе мәртебесі басқару дисплейінде көрсетілуі мүмкін, мысалы, ол жүйенің белсенді екенін көрсете алады.

IDrive арқылы:

1. „Менің автокөлігім“
2. „Автокөліктің күйі“
3.  „Шинадағы қысымды бақылау (RDC)“
Өзекті мәртебе көрсетіледі.

Шиналарды толтырудың ағымдағы қысымы

Шиналарды толтырудың ағымдағы қысымы әрбір шина үшін көрсетіледі.

Шиналарды толтыру қысымының ағымдағы мәндері қозғалыс режимі мен сыртқы температураның өсерінен өзгеруі мүмкін.

Шинаның ағымдағы температурасы

Модельге байланысты ағымдағы шиналардың температурасы көрсетіледі.

Шиналардың ағымдағы температурасы қозғалыс режиміне немесе сыртқы ауа температурасына байланысты өзгермейді.

Берілген қысым мәні

Алдыңғы және артқы оське орнатылған шиналар үшін берілген қысым мәні көрсетіледі.

Берілген қысым мәндері-автокөлікте сақталған деректер.

Көрсетілген берілген қысым мәнінде қозғалыс режимі мен сыртқы температура көрсететін температураға әсер ескеріледі. Ауа райы жағдайына, шиналардың температурасына және қозғалыс уақытына қарамастан қысымның берілген тиісті мәні көрсетіледі.

Көрсетілген берілген қысым мәні жүргізуші есігінің тірегінде көрсетілген шиналарды толтыру қысымы бойынша деректерден өзгеруі және ерекшеленуі мүмкін.

Осылайша, шиналардың қысымын көрсетілген мәндерге дейін түзетуге болады.

Егер шиналардың баптауларында жүктеу деңгейі өзгерсе, қысымның берілген мәні дереу түзетіледі.

Шиналардың күйі

Жалпы ережелер

Шиналар мен жүйенің күйі дөңгелек түсімен және басқару дисплейіндегі мәтінмен көрсетіледі.

Егер шиналардағы қысымды түзету кезінде көрсетілген берілген қысым мәніне қол жетпесе, бар хабарламалар жойылмауы мүмкін.

Барлық дөңгелектер жасыл

- ▷ Жүйе белсенді және көрсетілген қысым мәндерінің алдын алуға жатады.
- ▷ Арнайы рұқсаты бар шиналар кезінде: жүйе белсенді және шиналардағы соңғы шығарындыда сақталған ауа қысымы туралы ескертуге жатады.

Бір-төрт дөңгелек сары

Шинаның зақымдануы немесе көрсетілген шиналардағы қысымның шамадан тыс төмендеуі.

Сұр дөңгелектер

Шинадағы қысымның төмендеуі анықталмауы мүмкін.

Мүмкін себептері:

- ▷ Жұмыстағы іркіліс.
- ▷ Шинадағы қысымды өлшеу кезінде, шиналарды баптау расталғаннан кейін.
- ▷ Арнайы рұқсаты бар шиналар кезінде: жүйені жою жүзеге асырылады.



Арнайы рұқсаты бар шиналар кезінде: жоюды жүзеге асыру

IDrive арқылы:

1. „Менің автокөлігім“
2. „Автокөліктің күйі“
3. „Шинадағы қысымды бақылау (RDC)“
4. Қозғалысқа дайындықты белсендіріңіз және орнынан қозғамаңыз.
5. Шиналардағы ауа қысымының мәндерін шығару: „Қайта орнату“.
6. Қозғалыңыз.

Дөңгелектің сұр түспен көрсетіледі және мына мәртебепайда болады: „Шиналар-дағы қысымды бақылау жүйесін қайта орнату жүріп жатыр ...“.

30 км/сағ жоғары жылдамдықта қысқа мерзімді қозғалудан кейін шина қысымының белгіленген мәндері берілген мәндер ретінде қабылданады. Қозғалыс кезінде қалпына келтіру автоматты түрде аяқталады.

Дөңгелекті сәтті алып тастағаннан кейін жасыл түсті басқару дисплейінде көрсетіледі және келесі пайда болады: „Шинадағы қысымды бақылау жүйесі (RDC) қосылған. Мәнін тақтайшадан қараңыз.“.

Қозғалысты кез келген уақытта тоқтатуға болады. Қозғалыс жаңартылғанда қалпына келтіру автоматты түрде жалғасады.

Хабарлама: арнайы рұқсаты жоқ шиналарда

Жалпы ережелер

Шинадағы төмен қысым туралы хабарлама кезінде қажет болған жағдайда DSc тұрақтылығын динамикалық бақылау жүйесі қосылады.

Қауіпсіздік техникасы бойынша нұсқау



ЕСКЕРТУ

Зақымдалған Runflat шинасы өте төмен немесе жоқ қысым автокөліктің жүру сапасына кері әсер етеді, мысалы, басқару және тежегіш сипаттамалары. Runflat шиналары шектеулі тұрақтылықты сақтай алады. Авария болу қаупі бар. Автокөлік қалыпты шиналармен жабдықталмаған жағдайда қозғалысты жалғастырмаңыз. Runflat шиналарын пайдалану және осы шиналармен жұмысты жалғастыру нұсқауларын сақтаңыз.

Шинадағы ауа қысымын сәтті тексерген кезде

Хабарлама

Басқару дисплейінде автоматты диагностика жүйесі хабарымен бірге таңба көрсетіледі.

Пикто-грамма

Мүмкін себебі



Толтыру нұсқамаларға сәйкес жүргізілмеген, мысалы, ауаның жеткіліксіз мөлшері.

Шина параметрлері жаңартылмаған.

Іс-шара

1. Тексеру және қажет болған жағдайда шинадағы ауа қысымын реттеңіз.
2. Шина баптауларын жаңарту.

Шинадағы қысым өте төмен болған кезде

Хабарлама



Аспаптар панелінде сары сигнал шамы жанып тұр.

Қосымша басқару дисплейінде автоматты диагностика жүйесі хабарымен бірге символ көрсетіледі.

Пикто-грамма

Мүмкін себебі



Шиналарда қысымның төмендеуі бар.

Іс-шара

1. Жылдамдықты төмендетіңіз. Жылдамдықты 130 км/сағ асырмаңыз.
2. Бірінші мүмкіндік болғанда, мысалы, май құю станциясында барлық төрт шинадағы ауа қысымын тексеріңіз және қажет болған жағдайда түзетіңіз.

Шинадағы қысымның қатты төмендеуі кезінде

Хабарлама



Аспаптар панелінде сары сигнал шамы жанып тұр.

Қосымша басқару дисплейінде автоматты диагностика жүйесінің хабарламасында тиісті шина белгісі көрсетіледі.

Пикто-грамма

Мүмкін себебі



Шинаны тесу немесе шиналардың бірінде қысымның шамадан тыс төмендеуі.

Іс-шара

1. Жылдамдықты азайтып, абайлап тоқтаңыз. Бұл ретте рөлдік басқару мен тежегіштерге шұғыл әсер етуден аулақ болыңыз.
2. Автокөлік стандартты шиналармен немесе Runflat шиналарымен жарақталғанына көз жеткізіңіз. Runflat шиналары бүйіріндегі RSC әріптерімен дөңгелек символмен белгіленген, [348-бетті](#) қараңыз.

Хабарлама: арнайы рұқсаты бар шиналар кезінде

Жалпы ережелер

Шинадағы төмен қысым туралы хабарлама кезінде қажет болған жағдайда DSC тұрақтылығын динамикалық бақылау жүйесі қосылады.

Қауіпсіздік техникасы бойынша нұсқау

ЕСКЕРТУ

Зақымдалған Runflat шинасы өте төмен немесе жоқ қысым автокөліктің жүру сапасына кері әсер етеді, мысалы, басқару және тежегіш сипаттамалары. Runflat шиналары шектеулі тұрақтылықты сақтай алады. Авария болу қаупі бар. Автокөлік қалыпты шиналармен жабдықталмаған жағдайда қозғалысты жалғастырмаңыз. Runflat шиналарын пайдалану және осы шиналармен жұмысты жалғастыру нұсқауларын сақтаңыз.

Шинадағы ауа қысымын сәтті тексерген кезде

Хабарлама

Басқару дисплейінде автоматты диагностика жүйесі хабарымен бірге символ көрсетіледі.

**Пикто- Мүмкін себебі
грамма**

Толтыру нұсқамаларға сәйкес емес жүргізілді, мысалы, ауаның жеткіліксіз мөлшері.

Жүйе қалпына келтірмей дөңгелекті ауыстыруды таныды.

Соңғы шығарындымен салыстырғанда шинадағы ауа қысымы төмендеді.



Ағызу жүйесін орындалған жоқ. Жүйе шиналардағы соңғы шығару кезінде сақталған ауа қысымы туралы ескертуге жатады.

Іс-шара

1. Шинадағы ауа қысымын тексеріңіз және қажет болған жағдайда реттеңіз.
2. Жүйені алып тастауды орындаңыз.

Шинадағы өте төмен қысым кезінде**Хабарлама**

Аспаптар панелінде сары сигнал шамы жанып тұр.

Қосымша басқару дисплейінде автоматты диагностика жүйесі хабарымен бірге символ көрсетіледі.

**Пикто- Мүмкін себебі
грамма**

Шиналарда қысымның төмендеуі бар.

Жүйені алып тастау орындалған жоқ. Жүйе шиналардағы соңғы шығару кезінде сақталған ауа қысымы туралы ескертуге жатады.

Іс-шара

1. Жылдамдықты төмендетіңіз. Жылдамдықты 130 км/сағ асырмаңыз.
2. Бірінші мүмкіндік болғанда, мысалы, май құю станциясында барлық төрт шинадағы ауа қысымын тексеріңіз және қажет болған жағдайда түзетіңіз.
3. Жүйені алып тастауды орындаңыз.

Шинадағы қысымның қатты төмендеуі кезінде**Хабарлама**

Аспаптар панелінде сары сигнал шамы жанып тұр.

Қосымша басқару дисплейінде автоматты диагностика жүйесі хабарымен бірге символ көрсетіледі

**Пикто- Мүмкін себебі
грамма**

Шинаны тесу немесе шиналардың бірінде қысымның шамадан тыс төмендеуі.

Жүйені алып тастау орындалған жоқ. Жүйе шиналардағы соңғы шығару кезінде сақталған ауа қысымы туралы ескертуге жатады.

Іс-шара

1. Жылдамдықты азайтып, абайлап тоқтаңыз. Бұл ретте рөлдік басқару мен тежегіштерге шұғыл әсер етуден аулақ болыңыз.
2. Автокөлік стандартты шиналармен немесе Runflat шиналарымен жарақталғанына көз жеткізіңіз. Runflat шиналары бүйіріндегі RSC әріптерімен дөңгелек символмен белгіленген, 348-бетті қараңыз.

Шина зақымдалғанда өрекет ету тәртібі

Стандартты шиналар

1. Зақымдалған шинаны анықтаңыз.

Барлық төрт шинадағы ауа қысымын тексеріңіз, мысалы, шиналарды дербес жөндеу үшін жиынтықтан жасалған шиналардағы ауа қысымының индикаторы арқылы.

Арнайы шиналар кезінде: егер барлық шиналар қалыпты қысым болса, онда шиналар қысымын бақылау жүйесі тасталмауы мүмкін. Осыдан кейін алып тастауды орындаңыз.

Егер шиналардың зақымдануын анықтау мүмкін болмаса, өндірушінің сервистік серіктесімен, басқа сервистік серіктеспен немесе АТҚС-мен хабарласыңыз.

2. Шинаның зақымдалуын, мысалы, шиналарды өз бетінше жөндеу үшін жинағын пайдаланып жойыңыз немесе дөңгелекті ауыстырыңыз.

Шиналарға арналған тығыздағыш құралды пайдалану, мысалы, шиналарды дербес жөндеуге арналған жинақ, дөңгелектегі RDC жүйесінің электрондық блогының зақымдануына әкелуі мүмкін. Электрониканы бірінші мүмкіндік болған кезде ауыстыру керек.

Runflat шиналары

Қауіпсіздік техникасы ережелері

ЕСКЕРТУ

Қысымның толық жоғалуынан кейін қозғалу мүмкіндігі бар шиналарды пайдалану кезінде төмен немесе жоқ қысымды автокөліктің жүру сапасы өзгереді, мысалы, тежеу кезінде автокөліктің курстық тұрақтылығы төмендейді, тежеу жолы артады және бұрылу жылдамдығы өзгереді.

Авария болу қаупі бар. Қалыпты қозғалыс қарқынын таңдаңыз және 80 км/сағ жылдамдықтан аспаңыз.

ЕСКЕРТУ

Зақымдалған шинамен қозғалысты жалғастырған кезде ауыр тіркемелер қозғала бастайды. Авария болу немесе мүліктің зақымдану қаупі бар. Тіркемемен және зақымдалған Шина қозғалғанда 60 км/сағ жылдамдықты асырмаңыз. Рөл теңселген кезде дереу тежеңіз және рөлдік басқаруды түзету кезінде барынша абайлап орындаңыз.

Максималды жылдамдығы

Зақымдалған шинаның қозғалысын 80 км / сағ аспайтын жылдамдықпен жалғастыруға болады.

Зақымдалған шинамен қозғалысты жалғастыру

Зақымдалған шинамен қозғалысты жалғастырғанда келесілерді сақтаңыз:

1. Бұл ретте рөлдік басқару мен тежегіш-терге шұғыл әсер етуден аулақ болыңыз.
2. 80 км/сағ жылдамдықты асырмаңыз.
3. Бірінші мүмкіндік болғанда барлық төрт шинадағы ауа қысымын тексеріңіз.

Арнайы шиналар кезінде: егер барлық шиналар қалыпты қысым болса, онда шиналар қысымын бақылау жүйесі тасталмауы мүмкін. Осыдан кейін алып тастауды орындаңыз.

Қысымсыз шинамен қозғалу кезіндегі жол учаскесінің ұзындығы

Жол учаскесінің ұзындығы автокөліктің жүктелуі мен жүктемесіне, мысалы, жолдың жылдамдығына, қасиеттеріне, сыртқы температураға байланысты өзгеріп отырады. Жол учаскесінің ұзындығы жүріп өту мәнерінде аз немесе көп болуы мүмкін.



Автокөлікті орташа тиеу және аз жүктеме кезінде жолдың ықтимал учаскесі шамамен 80 км-ге дейін құрайды.

Зақымдалған шина қозғалысы кезіндегі динамикалық сапа

Зақымдалған шинамен қозғалғанда, мысалы, келесі жағдайларға әкелуі мүмкін динамикалық қасиеттер өзгереді:

- ▶ Автокөліктің біршама жылдам сырғып кетуі.
- ▶ Тежегіш жолын ұлғайту.
- ▶ Бұрылудың өзгеруі.

Жүргізу мәнерін бейімдеңіз. Басқару немесе кедергі арқылы қозғалу кезінде, мысалы, жиек тастар, ойықтар және т. б. кенеттен қозғалуды болдырмаңыз.

Шинаның толық зақымдануы

Қозғалыс кезінде ерекше діріл және күшті шу бүлінген шинаның істен шығуына куә бола алады.

Жылдамдықты төмендетіңіз және тоқтаңыз. Шинаның бөліктері бұзылуы және аварияға әкелуі мүмкін.

Қозғалысты жалғастырмаңыз, өндірушінің сервистік серіктесіне, басқа сервистік серіктеске немесе АТҚС-ға хабарласыңыз.

Жүйе жұмысының физикалық шекарасы

Температура

Шинадағы қысым шинаның температурасына байланысты.

Сапарда немесе күн жарығында шинаның температурасы жоғарылаған кезде шинадағы қысым жоғарылайды.

Шинадағы ауа қысымы шина температурасының азаюына қарай төмендейді.

Соның салдарынан температураның төмендеуі кезінде шинадағы қысымның төмендеуі туралы хабарлама берілуі мүмкін.

Температураға байланысты ескерту кезінде басқару дисплейінде қысқа сапардан кейін қысымның берілген мәндері қайтадан бейнеленеді.

Шинадағы қысымның кенеттен төмендеуі

Жүйе сыртқы әсерлердің әсерінен шинаның кенеттен қатты зақымдануы жағдайында жұмыс істемейді.

Алып тастау орындалмады

Арнайы рұқсаты бар шиналар кезінде: жүйе қате жұмыс істейді, егер тастау жүргізілмесе, мысалы, жүйе шинадағы дұрыс қысымға қарамастан шинаның зақымдалғаны туралы хабарлайды.

Ақаулар

Хабарлама



Сары сигнал шамы жыпылықтайды және одан кейін үздіксіз жанып тұрады. Автоматты диагностика жүйесі хабары көрсетіледі. Шинадағы қысымның төмендеу мәндерін танымауы мүмкін.

Іс-шара

- ▶ RDC жүйесінің электрондық блогы жоқ дөңгелек орнатылған: қажет болған жағдайда дөңгелектерді тексеріңіз.
- ▶ RDC жүйесінің электрондық блогы жоқ дөңгелек орнатылған, мысалы, қосалқы дөңгелек: қажет болған жағдайда дөңгелектерді тексеріңіз.
- ▶ Жұмыстағы іркіліс: жүйені тексеріңіз.
- ▶ Бірдей тарату жиілігі бар құрылғылар мен аспаптардың әсерінен туындаған ақаулық: ақаулық өрісінен шыққаннан кейін жүйе автоматты түрде іске қосылады.



- ▶ Арнайы рұқсаты бар шиналар кезінде: жүйе алып тастауды аяқтай алмады. Жүйені алып тастауды қайтадан орындаңыз.

RPA шиналарын зақымдау индикаторы

Әрекет принципі

Жүйе қозғалыс кезінде жекелеген дөңгелектердің айналу жиілігін салыстыру нәтижелері бойынша шиналардағы ауа қысымының төмендеуін таниды.

Шинадағы ауа қысымының төмендеуі кезінде диаметрі және сәйкес дөңгелектің айналу жылдамдығы өзгереді. Өзгерту тіркелген және шинаның зақымдануы туралы хабар пайда болады.

Жүйе шинадағы нақты қысымды өлшейді.

Жұмыс үшін қажетті жағдайлар

Жүйе үшін мынадай шарттар орындалуы тиіс, әйтпесе шинадағы ауа қысымының төмендеуі туралы дұрыс хабарламаға кепілдік беруге болмайды:

- ▶ Шиналарда дұрыс қысым кезінде шиналарды немесе дөңгелектерді ауыстырғаннан кейін инициализация жүргізілді.
- ▶ Шиналардағы қысым жаңа мәнге өзгергеннен кейін инициализация жүзеге асырылды.

Күй индикациясы

RPA белсенділігі сияқты шиналарды зақымдау индикаторының ағымдағы күйін көрсету мүмкін.

IDrive арқылы:

1. „Менің автокөлігім“
2. „Автокөліктің күйі“
3. (!) „Шиналарды зақымдау индик.(RPA)“

Күйі көрсетіледі.

Инициализация қажет етіледі

Инициализация жасау мынадай жағдайларда жүзеге асырылуы тиіс:

- ▶ Шиналарды толтыру қысымы өзгергеннен кейін.
- ▶ Шиналарды немесе дөңгелектерді ауыстырғаннан кейін.

Инициалдауды орындау

Инициализация кезінде шинадағы ауа қысымының белгіленген мәндері шинаның зақымдануын анықтау үшін бастапқы нүкте ретінде қабылданады. Шинадағы ауа қысымының мәнін растау кезінде Инициализация іске қосылады.

Сырғанауға қарсы тізбектерде жүйенің инициализациясын жасамаңыз.

IDrive арқылы:

1. „Менің автокөлігім“
2. „Автокөліктің күйі“
3. „Шиналарды зақымдау индик.(RPA)“
4. Қозғалысқа дайындықты белсендіріңіз және орыннан қозғалмаңыз.
5. Инициализацияны іске қосыңыз: „Қайта орнату“
6. Қозғалыңыз.

Инициализация қозғалыс кезінде жүзеге асырылады. Бұл жағдайда тоқтауға болады.

Инициализация автоматты түрде келесі қозғалыс циклінде жалғасады.

Хабарлама

Жалпы ережелер

Шинаның зақымдануы туралы хабарлама қажет болған жағдайда DSC тұрақтылығын динамикалық бақылау жүйесі қосылады.



Қауіпсіздік техникасы бойынша нұсқау

ЕСКЕРТУ

Зақымдалған Runflat шинасы өте төмен немесе жоқ қысым автокөліктің жүру сапасына кері әсер етеді, мысалы, басқару және тежегіш сипаттамалары. Runflat шиналары шектеулі тұрақтылықты сақтай алады. Авария болу қаупі бар. Автокөлік қалыпты шиналармен жабдықталмаған жағдайда қозғалысты жалғастырмаңыз. Runflat шиналарын пайдалану және осы шиналармен жұмысты жалғастыру нұсқауларын сақтаңыз.

Шинаның зақымдануы туралы хабарлама



Аспаптар панелінде сары сигнал шамы жанып тұр.

Қосымша басқару дисплейінде автоматты диагностика жүйесі хабарымен бірге символ көрсетіледі.

Пикто- грамма

Мүмкін себебі



Шинаны тесу немесе шиналардың бірінде қысымның шамадан тыс төмендеуі.

Іс-шара

1. Жылдамдықты азайтып, абайлап тоқтаңыз. Бұл ретте рөлдік басқару мен тежегіштерге шұғыл әсер етуден аулақ болыңыз.
2. Автокөлік стандартты шиналармен немесе Runflat шиналарымен жарақталғанына көз жеткізіңіз. Runflat шиналары бүйіріндегі RSC әріптерімен дөңгелек символмен белгіленген, [348-бетті](#) қараңыз.

Шина зақымдалғанда әрекет ету тәртібі

Стандартты шиналар

1. Зақымдалған шинаны анықтаңыз. Ол үшін барлық төрт шинадағы ауа қысымын тексеріңіз, мысалы, шиналарды дербес жөндеу үшін жиынтықтан жасалған шиналардағы ауа қысымының индикаторы арқылы. Барлық шиналарда қалыпты қысым кезінде жалған дабылдың себебі шиналардың зақымдану индикаторы бастамаланбаған болуы мүмкін. Жүйені инициалдаңз. Егер шиналардың зақымдануын анықтау мүмкін болмаса, өндірушінің сервистік серіктесіне, басқа сервистік серіктеске немесе АТҚС-на хабарласыңыз.
2. Шинаның зақымдалуын, мысалы, шиналарды өз бетінше жөндеу үшін жинағын пайдаланып жойыңыз немесе дөңгелекті ауыстырыңыз.

Runflatшиналары

Қауіпсіздік техникасы ережелері

ЕСКЕРТУ

Қысымның толық жоғалуынан кейін қозғалу мүмкіндігі бар шиналарды пайдалану кезінде төмен немесе жоқ қысымды автокөліктің жүру сапасы өзгереді, мысалы, тежеу кезінде автокөліктің курстық тұрақтылығы төмендейді, тежеу жолы артады және бұрылу жылдамдығы өзгереді. Авария болу қаупі бар. Қалыпты қозғалыс қарқынын таңдаңыз және 80 км/сағ жылдамдықтан аспаңыз.

 **ЕСКЕРТУ**

Зақымдалған шинамен қозғалысты жалғастырған кезде ауыр тіркемелер қозғала бастайды. Авария болу немесе мүліктің зақымдану қаупі бар. Тіркемемен және зақымдалған Шина қозғалғанда 60 км/сағ жылдамдықты асырмаңыз. Рөл теңселген кезде дереу тежеңіз және рөлдік басқаруды түзету кезінде барынша абайлап орындаңыз.

Максималды жылдамдығы

Зақымдалған шинаның қозғалысын 80 км / сағ аспайтын жылдамдықпен жалғастыруға болады.

Зақымдалған шинамен қозғалысты жалғастыру

Зақымдалған шинамен қозғалысты жалғастырғанда келесілерді сақтаңыз:

1. Бұл ретте рөлдік басқару мен тежегіш-терге шұғыл әсер етуден аулақ болыңыз.
2. 80 км/сағ жылдамдықты асырмаңыз.
3. Бірінші мүмкіндік болғанда барлық төрт шинадағы ауа қысымын тексеріңіз.

Барлық шиналарда қалыпты қысым кезінде жалған дабыл себебі шиналардың зақымдану индикаторы инициализацияланбаған болуы мүмкін. Жүйені инициализациялаңыз.

Қысымсыз шинамен қозғалу кезіндегі жол учаскесінің ұзындығы

Жол учаскесінің ұзындығы автокөліктің жүктелуі мен жүктемесіне, мысалы, жолдың жылдамдығына, қасиеттеріне, сыртқы температураға байланысты өзгеріп отырады. Жол учаскесінің ұзындығы жүріп өту мәнерінде аз немесе көп болуы мүмкін.

Автокөлікті орташа тиеу және аз жүктеме кезінде жолдың ықтимал учаскесі шамамен 80 км-ге дейін құрайды.

Зақымдалған шина қозғалысы кезіндегі динамикалық сапа

Зақымдалған шинамен қозғалғанда, мысалы, келесі жағдайларға әкелуі мүмкін динамикалық қасиеттер өзгереді:

- ▷ Автокөліктің біршама жылдам сырғып кетуі.
- ▷ Тежегіш жолын ұлғайту.
- ▷ Бұрылудың өзгеруі.

Жүргізу мәнерін бейімдеңіз. Басқару немесе кедергі арқылы қозғалу кезінде, мысалы, жиек тастар, ойықтар және т. б. кенеттен қозғалуды болдырмаңыз.

Шинаның толық зақымдануы

Қозғалыс кезінде ерекше діріл және күшті шу бүлінген шинаның істен шығуына куә бола алады.

Жылдамдықты төмендетіңіз және тоқтаңыз. Шинаның бөліктері бұзылуы және аварияға әкелуі мүмкін.

Қозғалысты жалғастырмаңыз, өндірушінің сервистік серіктесіне, басқа сервистік серіктеске немесе АТҚС-ға хабарласыңыз.

Жүйе жұмысының физикалық шекарасы

Келесі жағдайларда жүйенің реакциясы кеш немесе қате болуы мүмкін:

- ▷ Жүйе барлық төрт шинадағы ауа қысымының табиғи біркелкі төмендеуіне жауап бермейді. Сондықтан үнемі шинадағы қысымды тексеріңіз.
- ▷ Жүйе сыртқы әсерлердің әсерінен шинаның кенеттен қатты зақымдануы жағдайында жұмыс істемейді.
- ▷ Егер жүйеге инициализация жасалмаса.
- ▷ Қар немесе тайғанақ трассамен қозғалғанда.
- ▷ Спорттық манерде жүру: жетекші дөңгелектерді сүйреу, жоғары көлденең жеделдету.



- ▶ Сырғанауға қарсы шынжырлармен қозғалғанда.

Дөңгелекті ауыстыру

Жалпы ережелер

Қысымның толық жоғалуынан кейін немесе қысымның төмендеуі кезінде шиналарға арналған герметикті пайдалану кезінде қозғалу мүмкіндігі бар шиналар үшін тесілген жағдайда дөңгелекті дереу ауыстырудың қажеті жоқ.

Қажет болған жағдайда дөңгелекті ауыстыру үшін қажетті құралдарды өндірушінің сервистік серіктестен, басқа сервистік серіктесінен немесе АТҚС-дан сатып алуға болады.

Қауіпсіздік техникасы ережелері

ҚАУІПТІЛІК

Домкрат дөңгелектерді ауыстыру кезінде автокөлікті қысқа мерзімге көтеруге арналған. Тіпті қауіпсіздік шараларын қабылдаған кезде де домкратты бекітудің салдарынан көтерілген автокөліктің құлау қаупі бар. Жарақат алу немесе өмірге қауіп бар. Автокөлік домкрат арқылы көтерілсе, оның астына түспеңіз және қозғалтқышты іске қоспаңыз.

ҚАУІПТІЛІК

Төсемдерді пайдалану кезінде, мысалы, ағаш бөренелер, домкрат астында жүк көтергіштігі шектеулі биіктікке байланысты қол жеткізілмеуі мүмкін. Ағаш бөренелердің жүк көтергіштігі асып кетуі мүмкін және автокөлік аударылуы мүмкін. Жарақат алу немесе өмірге қауіп бар. Домкраттың астына ештеңе салыңыз.

ЕСКЕРТУ

Түпнұсқалы домкрат ақаулы жағдайда дөңгелекті ауыстыру үшін қарастырылған. Жиі пайдалану үшін домкрат қарастырылмаған, мысалы, жазғы шиналарды қысқы шиналарға ауыстыру үшін. Жиі қолданғанда домкрат болуы немесе сынуы мүмкін. Жарақат алу және мүлкіті зақымдау қаупі бар. Домкрат ақаулы жағдайда авариялық немесе қосалқы дөңгелекті ауыстыру үшін ғана

ЕСКЕРТУ

Жұмсақ, тегіс емес немесе тайғақ негізде (қар, мұз, керамикалық плитка және т.б.) домкрат ығысуы мүмкін. Жарақат алу қаупі бар. Мүмкіндігінше тегіс, қатты және тайғанақ емес беттерде дөңгелекті ауыстырыңыз.

ЕСКЕРТУ

Домкрат автокөлікті көтеруге және автокөлікті бекітуге ғана арналған. Жарақат алу қаупі бар. Басқа автокөлікті немесе өзге де жүкті домкрат көмегімен көтеруге тыйым салынады.

ЕСКЕРТУ

Егер домкрат оған арналған алаңға орнатылмаса, көтеру кезінде автокөліктің зақымдануы немесе домкраттың ауысуы мүмкін. Жарақат алу немесе мүлкіті зақымдау қаупі бар. Көтерілу кезінде домкрат дөңгелек қуысының жанында домкрат астындағы алаңға салынғанына көз жеткізіңіз.

⚠ ЕСКЕРТУ

Түпнұсқалы домкрат ақаулы жағдайда дөңгелекті ауыстыру үшін қарастырылған. Жиі пайдалану үшін домкрат қарастырылмаған, мысалы, жазғы шиналарды қысқы шиналарға ауыстыру үшін. Жиі қолданғанда домкрат болуы немесе сынуы мүмкін. Жарақат алу және мүлікті зақымдау қаупі бар. Домкрат ақаулы жағдайда авариялық немесе қосалқы дөңгелекті ауыстыру үшін ғана

Зафиксируйте автокөлік

Жалпы ережелер

Автокөлік өндіруші дөңгелектерді ауыстыру кезінде автокөлікті сырғытудан қосымша қорғауды ұсынады.

Тегіс бетте



Ауыстырылатын дөңгелектің қарама-қарсы диагоналі бойынша орналасқан дөңгелектің алдында және артында сырғуға қарсы тіректерді немесе басқа да қолайлы заттарды қойыңыз.

Шағын еңістігі бар бетте



Егер дөңгелекті ауыстыру шағын еңістігі бар жер бетінде орындалса, сыналарды немесе басқа да қолайлы заттарды, мысалы, тас, алдыңғы және артқы осьтердің дөңгелектерінің астына қойып қойыңыз.

Дөңгелек бұрандамасының бекіткіші

Әрекет принципі

Дөңгелектерді бекітуге арналған бұрғышы бар бұрандамалардың арнайы кодтамасы бар. Бұрандамаларды тек ұқсас кодтамасы бар адаптермен бұрауға болады.

Шолу

Дөңгелек бұрандамасының бекіткіш адаптері борт құралында немесе борт құралымен қатар сақтауға арналған орында болады.

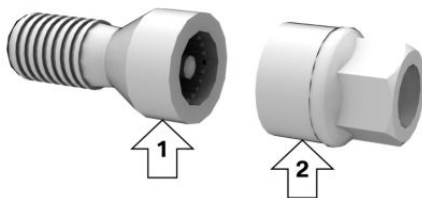

- ▷ Дөңгелектің сомыны, 1 нұсқар.
- ▷ Адаптер, 2 нұсқар.



Бұрап шығару

1. Адаптерді дөңгелек бұрышына орнатыңыз.
2. Дөңгелектің бұрандамасын бұраңыз.
3. Бұрап шығарған соң адаптерді алыңыз.

Бұранда салу

1. Дөңгелектербұрандасына адаптерді орнатыңыз. Қажет болған кезде, адаптерді дөңгелекке тығыз кигізгенге дейін бұраңыз.
2. Дөңгелек бұрандамасын бұрап кіргізіңіз. Тарту сәті 140 Нм құрайды.
3. Бұранда салғаннан кейін адаптерді алып тастаңыз және құрал-саймандарға арналған жәшікке салыңыз.

Автокөлікті дайындау

- ▶ Автокөлікті жүру бөлігінен қауіпсіз қашықтықта қатты және тайғанақ емес жерге қойыңыз.
- ▶ Авариялық жарық дабылдамасын қосыңыз.
- ▶ Тұрақ тежегішін тартыңыз.
- ▶ Берілісті қосыңыз немесе селектор тұтқасын Р күйіне орнатыңыз.
- ▶ Егер көлік ағыны мүмкіндік берсе, барлық жолаушыларды түсіріңіз және оларды қауіпті аймақтан тыс, мысалы, қоршаудан тыс шығарып алыңыз.
- ▶ Жинақтауға байланысты автокөлік құралы мен қосалқы дөңгелекті алыңыз.
- ▶ Қажет болған жағдайда тиісті қашықтықта ескертетін үшбұрыш немесе жыпылықтайтын сигнал шамын орнату.
- ▶ Автокөлікті сырғып кетуден қосымша бекітіңіз.
- ▶ Дөңгелек бұрандамаларын жарты айналымда босаңсытыңыз.

Домкрат астына бекіту

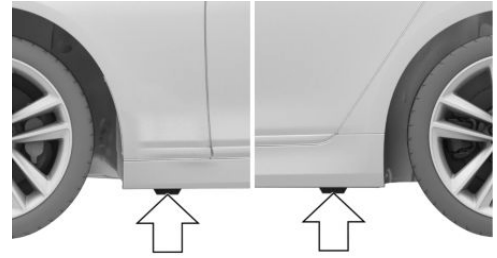

Домкратқа арналған тіректер суретте бейнеленген жағдайда болады.

Автокөлікті аздап көтеру

ЕСКЕРТУ

Домкратты қолданған кезде қолды немесе саусақтарды қысып алу болуы мүмкін. Жарақат алу қаупі бар. Домкратты пайдаланған кезде қолыңыздың көрсетілген жағдайын сақтаңыз және оны өзгертпеңіз.

1. Бір қолмен домкратты ұстаңыз, 1 нұсқар, ал екінші қолмен тұтқаны немесе иінтіректі ұстап тұрыңыз, 2 нұсқар.

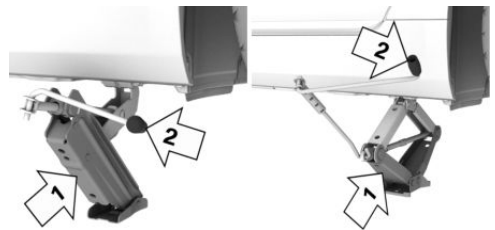

2. Домкратты ауыстырылатын дөңгелекке жақын орналасқан домкрат астындағы тік бұрышты тесікке салыңыз



3. Тұтқаны немесе иінтіректі сағат тіліне қарай айналдыра отырып, домкратты жылжытыңыз.



4. Қолыңызды домкраттан алып тастаңыз, ол жүктемеде болған кезде, тұтқаны немесе иінтіректі айналдыруды жалғастырыңыз.
5. Домкраттың тік және тік бұрышпен бекітпеге жылжуын қадағалап отырыңыз.



6. Көтерілгеннен кейін домкрат тік және бекітпеге тік бұрышта тұруын қадағалаңыз.

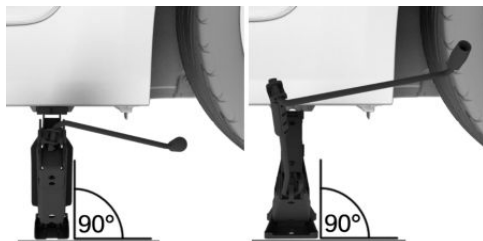

7. Домкрат барлық ауданымен жазықтық бетінде тұрғанға дейін тұтқаның көмегімен көтеруді орындаңыз және тиісті дөңгелекжөарғы беттің үстінде ең жоғары 3 см биіктікке көтерілгенше орындаңыз.

Дөңгелекті орнату

Бірден артық емес дөңгелекті орнатыңыз.

1. Дөңгелек бұрандамаларын бұрап алыңыз.
2. Дөңгелекті шешіп алыңыз.
3. Жаңа немесе қосалқы дөңгелекті орнатыңыз және кем дегенде екі айқыш-ұйқыш бұранданы қолмен бұраңыз. Түпнұсқалы емес жеңіл балқитын дискілерді орнату кезінде жиынтыққа кіретін дөңгелек бұрандамаларын пайдаланыңыз.
4. Басқа дөңгелек бұрандамаларын қолмен бұраңыз және барлық айқыш-ұйқыш бұрандамаларын тартыңыз.
5. Домкратты жылжыту үшін домкраттың тұтқасын сағат тіліне қарсы бұраңыз және автокөлікті төмен түсіріңіз.
6. Домкратты алып, оны сақтау үшін ұяшыққа тығыз қойыңыз.



Дөңгелекті ауыстырғаннан кейін

1. Барлық дөңгелек бұрандамаларды айқас ретпен тартыңыз. Тарту сәті 140 Нм құрайды.
2. Қажет болған жағдайда зақымданған дөңгелекті жүк салғыш бөлімшесіне қойыңыз.
Бүлінген дөңгелек мөлшері үшін жүк салғыштың түбіне орналастырылмайды.
3. Ең жақын мүмкіндік болса, шина қысымын тексеріп, қажет болған жағдайда түзетіңіз.
4. RPA шина зақымдалу индикаторын қайта бастаңыз.
RDC шиналарындағы қысымды бақылау жүйесін қалпына келтіру.
5. Калибрленген динамометриялық кілт арқылы дөңгелек бұрандамаларының орналасуының беріктігін тексеріңіз.
6. Зақымдалған шинаны ауыстыру үшін автокөліктендірушінің ең жақын сервистік серіктесіне, басқа білікті сервистік серіктеске немесе АТҚС-ға жеткізіңіз.

Қосалқы дөңгелек

Әрекет принципі

Шина зақымдалған жағдайда, қосалқы дөңгелекті зақымдалған шинаның орнына ауыстыру үшін пайдалануға болады. Қосалқы дөңгелек зақымдалған дөңгелекті ауыстырғанға дейін қысқа мерзімді қолдануға арналған.

Жалпы ережелер

Бір ғана қосалқы дөңгелекті орнатыңыз.

Жүк салғыш бөлімшесіндегі қосалқы дөңгелек шинасындағы ауа қысымын үнемі тексеріп, реттеңіз.

Қауіпсіздік техникасы бойынша нұсқау

⚠ ЕСКЕРТУ

Қосалқы дөңгелектің белгілі бір өлшемдері бар. Қосалқы дөңгелекпен жоғары жылдамдықпен қозғалғанда автокөліктің жүру сапаларының өзгеруі мүмкін, мысалы, тежеу кезінде автокөліктің курстық тұрақтылығы төмендейді, тежегіш жолы артады және шекті диапазонда бұрылу өзгереді. Авария болу қаупі бар. Қалыпты режимде қозғалыңыз және 80 км/сағ жылдамдықтан аспаңыз.

Шолу

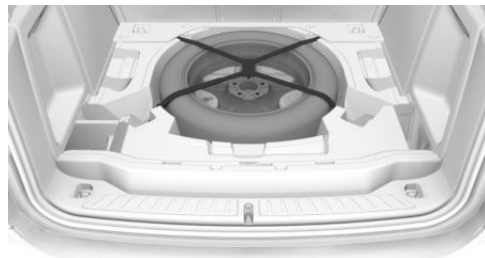

Қосалқы дөңгелек және ауыстыру құралдары жүк бөлімінің түбінде болады.

Қосалқы дөңгелекті алу

1. Жүк бөлімі еденінің төменгі бөлігін алға жылжытыңыз.
2. Жүк бөлімінің түбін көтеріңіз және төселген сөмкеге арналған ұстағышқа салыңыз.

3. Қақпақты алыңыз.

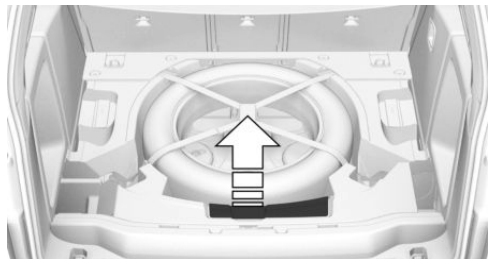

4. Тартпалы белдікті ілмектен алыңыз, 1 нұсқар.

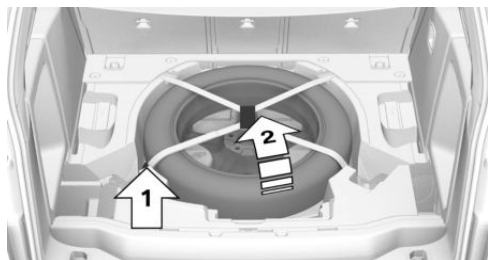

5. Сақтауға арналған қуыстан қосалқы дөңгелекті алыңыз, 2 нұсқар.

Қосалқы дөңгелекті салыңыз

1. Сақтауға арналған қуысқа қосымша дөңгелекті салыңыз.
2. Тартпалы белдікті бекітіңіз. Дұрыс және берік орнатылуын қадағалаңыз.
3. Каптаманы қойыңыз.
4. Жүк салғыш бөлімшесінің түбін аздап көтеріңіз және сөмкеге арналған ұстағышты салыңыз.
5. Жүк бөлімінің түбін түсіріңіз және артқа қарай тастаңыз.



Мотор бөлігі

Автокөліктің жабдықтылуы

Бұл тарауда модельдік қатарда ұсынылатын сериялық, экспорттық және арнайы жабдықтардың барлық нұсқалары сипатталған. Сондықтан, автокөлікте жоқ, мысалы, таңдалған қосымша жабдыққа немесе экспорттық нұсқаға байланысты

жабдық сипатталады. Бұл сондай-ақ қауіпсіздік үшін маңызды функциялар мен жүйелерге қатысты. Тиісті функциялар мен жүйелерді пайдаланғанда қолданыстағы заңдар мен ережелерді сақтаңыз.

Шолу

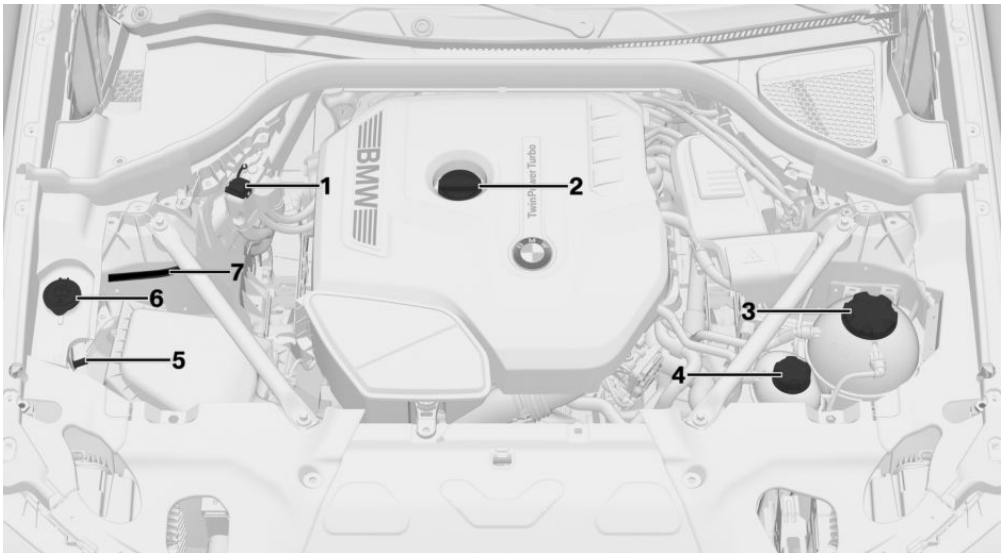

- | | | | |
|---|--|---|--|
| 1 | Іске қосуды жеңілдету, батареяның оң полюсі | 5 | Іске қосуды жеңілдету, батареяның теріс полюсі |
| 2 | Май құю қылтасы | 6 | Жуу сұйықтығына арналған құйма қылтасы |
| 3 | Қозғалтқыш салқындату сұйықтығының бөшкесі | 7 | Сәйкестендіру нөмірі (VIN-нөмірі) |
| 4 | Тек бензин қозғалтқыш: қосымша салқындату жүйесі салқындатқыш сұйықтық бөшкесі | | |

Капот

Қауіпсіздік техникасы ережелері

ЕСКЕРТУ

Моторлы бөліктегі жұмыстарды тиісінше орындамау тораптар мен бөлшектердің зақымдануына және қауіпсіздік қаупінің туындауына әкелуі мүмкін. Авария болу немесе мүліктің зақымдану қаупі бар. Мотор бөлігінде жұмыстарды орындау өндірушінің сервистік серіктесі, басқа сервистік серіктес немесе АТҚС қызметкерлеріне тапсыру керек.

ЕСКЕРТУ

Мотор бөлігінде жылжымалы бөлшектер бар. Мотор бөлігіндегі белгілі бір бөлшектер, мысалы, радиатор желдеткіші автокөлікте сөніп тұрса да қозғалуы мүмкін. Жарақат алу қаупі бар. Жылжымалы бөлшектерді ұстамаңыз. Киім және шашты қозғалмалы бөлшектерден алыс ұстаңыз.

ЕСКЕРТУ

Капоттың ішкі жағында шығыңқы бөліктері бар, мысалы, ілгек-бекіткіш. Жарақат алу қаупі бар. Ашық капот кезінде шығыңқы бөліктерге назар аударыңыз және бұл учаскелерді басқа заттармен қалқаламаңыз.

ЕСКЕРТУ

Нашар жабылған капот қозғалыс кезінде ашылып, шолуды шектеуі мүмкін. Авария болу қаупі бар. Дереву автокөлікті тоқтатыңыз және капотты тиісті түрде жабыңыз.

ЕСКЕРТУ

Капотты ашу және жабу кезінде дененің бөліктерін қысып алу қаупі бар. Жарақат алу қаупі бар. Капотты ашу және жабу кезінде капоттың орналастыру аймағы бос болуын қадағалаңыз.

НҰСҚАУ

Капотты ашқан кезде түсірілген әйнек тазартқыштарды қысып қалуы мүмкін. Мүліктің зақымдану қаупі бар. Капотты ашар алдында орнатылған щеткалары бар әйнек тазартқыштың алдыңғы әйнекке қысылғанына көз жеткізіңіз.

НҰСҚАУ

Жабу кезінде капот екі жағынан сарт етіп бекітілуі тиіс. Капотты қолмен қатты басу зақым келтіруі мүмкін. Мүліктің зақымдану қаупі бар. Капотты қайта ашыңыз және оны қайтадан жабыңыз. Қысып қалудан аулақ болыңыз.

Ашу

1. Иіңтіректі ауыстырып қосқышты өзіңізге қарай тартыңыз, 1 нұсқарды қараңыз. Капот ашылады.



2. Иіңтіректі босатқаннан кейін иіңтіректі қайтадан тартыңыз, 2 нұсқар. Капотты ашуға болады.



1. Капоттың шығыңқы бөлігіне назар аударыңыз.

Жабу

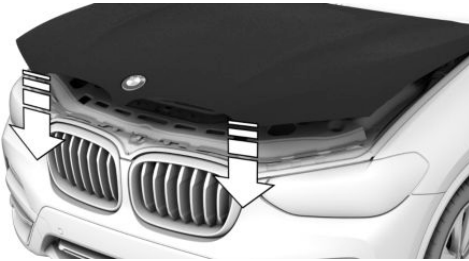

Капотты шамамен 50 см биіктіктен жабыңыз.
Капот екі жағынан да бекітілуі тиіс.



Мотор майы

Автокөліктің жабдықталуы

Бұл тарауда модельдік қатарда ұсынылатын сериялық, экспорттық және арнайы жабдықтардың барлық нұсқалары сипатталған. Сондықтан, автокөлікте жоқ, мысалы, таңдалған қосымша жабдыққа немесе экспорттық нұсқаға байланысты жабдық сипатталады. Бұл сондай-ақ қауіпсіздік үшін маңызды функциялар мен жүйелерге қатысты. Тиісті функциялар мен жүйелерді пайдаланғанда қолданыстағы заңдар мен ережелерді сақтаңыз..

Жалпы ережелер

Майдыңшығыны жүргізу режиміне және пайдалану жағдайларына байланысты болып келеді.

Сондықтан, әр Отын құюдан кейін үнемі майды өлшеп тексеріп отырыңыз.

Май шығыны, мысалы, келесі жағдайларда артуы мүмкін:

- ▷ Спорттық жүргізу стилі.
- ▷ Қозғалтқышты сынау.
- ▷ Қозғалтқыштың бос жүрістегі жұмысы.
- ▷ Қолдануға ұсынылмаған мотор майларының маркаларын пайдалану.

Мотор майының деңгейіне байланысты басқару дисплейінде автоматты диагностика жүйесінің түрлі хабарлары көрсетіледі.

Қауіпсіздік техникасы ережелері

НҰСҚАУ

Мотор майының тым аз мөлшері қозғалтқыштың зақымдануына әкеліп соқтыруы мүмкін. Мүліктің зақымдану қаупі бар. Мотор майын дереу толтырып құйыңыз.

НҰСҚАУ

Мотор майының тым көп мөлшері қозғалтқышты немесе катализаторды зақымдауы мүмкін. Мүліктің зақымдану қаупі бар. Мотор майын тым көп құймаңыз. Мотор майын тым көп құю кезінде май деңгейін өндірушінің сервистік серіктесіне, басқа сервистік серіктеске немесе АТҚС-да

Май көлемін өлшеудің электрондық жүйесі

Жалпы ережелер

Электрондық жүйе өлшеуді екі қағидаттың негізінде жүргізеді:

- ▷ Бақылау.
- ▷ Толық өлшеу.

Қысқа қашықтыққа жиі жол жүргенде немесе динамикалық түрде жүру кезінде, мысалы, бұрылыстардың жылдам өтуі, тұрақты түрде толық өлшеуді орындау.



Бақылау

Әрекет принципі

Қозғалыс кезінде мотор майы электроника бақыланады және басқару дисплейінде көрсетілуі мүмкін.

Егер мотор майының деңгейі рұқсат етілген жұмыс ауқымын тастаса, автоматты диагностика жүйесінің хабары көрсетіледі.

Жұмыс үшін қажетті жағдайлар

Ағымдағы өлшенген мән стандартты қозғалыс басталғаннан кейін 30 минуттан кейін қол жетімді.

Мотор майының деңгейін көрсету

IDrive арқылы:

1. „Менің автокөлігім“
2. „Автокөліктің күйі“
3.  „Мотор майының деңгейі“ Мотор майының деңгейі көрсетіледі.

Жүйе жұмысының физикалық шекарасы

Қысқа қашықтыққа жиі жол жүргенде немесе динамикалық түрде жүру кезінде өлшенген мәнді анықтау мүмкін емес. Бұл жағдайда соңғы жеткілікті ұзақ сапардың өлшенген мәні көрсетіледі.

Толықөлшеу

Әрекет принципі

Мотор майының деңгейі қозғалмайтын күйде тексеріледі және шкалада көрсетіледі.

Если уровень моторного масла покидает допустимый рабочий диапазон, отображается

Егер мотор майының деңгейі рұқсат етілген жұмыс ауқымын тастаса, автоматты диагностика жүйесінің хабары көрсетіледі.

Жалпы ережелер

Өлшеу кезінде бос жүрісте тізенің айналу жиілігі аздап артады.

Жұмыс үшін қажетті жағдайлар

- ▷ Автокөлік көлденең жағдайда тұр.
- ▷ Берілісті ауыстырып қосудың қол қорабы: бос жүріс жағдайында берілісті ауыстырып қосудың иінірегі, ілініс және газ басқысы басылмаған.
- ▷ Стептроник жүйесі бар беріліс қорабы: Селектор иінірегі N немесе P жағдайындағы және газ басқысы басылмаған.
- ▷ Қозғалтқыш жұмыс істейді және жұмыс температурасына дейін қызады.

Толықөлшеуді орындау

IDrive арқылы:

1. „Менің автокөлігім“
2. „Автокөліктің күйі“
3.  „Мотор майының деңгейі“
4. „Май деңгейін өлшеу“
5. „Өлшеуді бастау“

Мотор майының деңгейі тексеріледі және шкалада көрсетіледі.

Қозғалтқышқа май құю

Жалпы ережелер

Егер аспаптар комбинациясында тиісті хабарлама көрсетілген жағдайда ғана мотор майын құйыңыз. Қосымша құйылатын көлем басқару дисплейінде көрсетіледі.

Толтыру үшін тек тиісті майлар маркасын пайдаланыңыз, [377](#)-бетті қараңыз.



Мотор майын құю алдында, автокөлікті тоқтатыңыз және қозғалуға дайындықты өшіріңіз.

Тым көп мотор майын құюға болмайды.

Қауіпсіздік техникасы ережелері

ЕСКЕРТУ

Пайдалану материалдары, мысалы, майлар, консистенттік майлар, салқындатқыш сұйықтықтар мен жанармай денсаулыққа қауіпті компоненттер болуы мүмкін. Жарақат алу немесе өмірге қауіп бар. Қаптамадағы нұсқауларды сақтаңыз. Киімнің, терінің немесе көздің пайдалану материалдарымен жанасуына жол бермеңіз. Жанар-жағармай материалдарын басқа сыйымдылықтарға құймаңыз. Пайдалану материалдарын балалардың

НҰСҚАУ

Мотор майының тым аз мөлшері қозғалтқыштың зақымдануына әкеледі. Мүліктің зақымдану қаупі бар. Мотор майын дереу толтырып құйыңыз.

НҰСҚАУ

Мотор майының тым көп мөлшері қозғалтқышты немесе катализаторды зақымдауы мүмкін. Мүліктің зақымдану қаупі бар. Тым көп мотор майын құюға болмайды.

Мотор майын тым көп құю кезінде май деңгейін өндірушінің сервистік серіктесіне, басқа сервистік серіктеске немесе АТҚС-да түзетуге болады.

Шолу

Май құю қылтасы мотор бөлігінде орналасқан, [371-бетті](#) қараңыз.

Қозғалтқышқа май құю

1. Капотты ашыңыз, [372-бетті](#) қараңыз.
2. Тығынды сағат тіліне қарсы бұраңыз.



3. Қозғалтқышқа май құю.
4. Тығынды жабыңыз.

Мотор майының рұқсат етілген маркалары

Жалпы ережелер

Мотор майының сапасы қозғалтқыштың қызмет ету мерзіміне шешуші әсер етеді.

Келтірілген майлардың маркаларын тек толтыру үшін пайдаланыңыз.

Мотор майының кейбір маркалары барлық елдерде қол жетімді емес.

Қауіпсіздік техникасы ережелері

НҰСҚАУ

Майға арналған қоспалар қозғалтқышты зақымдауы мүмкін. Мүліктің зақымдану қаупі бар. Майға арналған қоспаларды пайдаланбаңыз.

**⚠ НҰСҚАУ**

Жарамсыз мотор майын пайдалану қозғалтқыш жұмысындағы ақауларға немесе оның зақымдануына әкелуі мүмкін. Мүліктің зақымдану қаупі бар. Мотор майын таңдау кезінде майдың дұрыс ерекшелігі болуын қадағалаңыз.

Мотор майларының тиісті маркалары

Келесі ерекшеліктері бар мотор майын қолдануға болады.

Бензинді қозғалтқыш

BMW Longlife-04.

BMW Longlife-12 FE.

Дизельді отын

BMW Longlife-04.

BMW Longlife-12 FE.

BMW longlife-12 FE ерекшелігі майы 25D, 35d, 40d және 50d дизельді қозғалтқыштар үшін жарамсыз.

Мотор майының балама маркалары

Егер қолайлы мотор майы болмаса, келесі ерекшеліктері бойынша 1 л мотор майын құюға болады:

Бензинді қозғалтқыш

ACEA C2.

ACEA C3.

Дизельді отын

ACEA C2.

ACEA C3.

Тұтқырлық кластары

Мотор майын таңдау кезінде майдың келесі тұтқырлықтың кластарының бірі болуын қадағалаңыз:

Тұтқырлық кластары

SAE 0W-30.

SAE 5W-30.

SAE 0W-40.

SAE 5W-40.

Мотор майларының қолайлы ерекшеліктері мен тұтқырлығы туралы қосымша ақпаратты өндірушінің сервистік серіктесінен, басқа сервистік серіктестен немесе АТҚС-дан алуға болады.

Мотор майын ауыстыру**⚠ НҰСҚАУ**

Мотор майын уақтылы ауыстыру жоғары тозуға және демек, қозғалтқыштың зақымдануына әкеп соқтыруы мүмкін. Мүліктің зақымдану қаупі бар. Автокөлікте көрсетілетін ТО күнінен аспаңыз.

Автокөлік өндіруші мотор майын ауыстыруды өндірушінің сервистік серіктесінде, басқа сервистік серіктесте немесе АТҚС-да жүргізуді ұсынады.



BMW recommends
Original BMW Engine Oil.



Салқындатқыш сұйықтық

Автокөліктің жабдықталуы

Бұл тарауда модельдік қатарда ұсынылатын сериялық, экспорттық және арнайы жабдықтардың барлық нұсқалары сипатталған. Сондықтан, автокөлікте жоқ, мысалы, таңдалған қосымша жабдыққа немесе экспорттық нұсқаға байланысты жабдық сипатталады. Бұл сондай-ақ қауіпсіздік үшін маңызды функциялар мен жүйелерге қатысты. Тиісті функциялар мен жүйелерді пайдаланғанда қолданыстағы заңдар мен ережелерді сақтаңыз..

Жалпы ережелер

Салқындатқыш сұйықтық судан және салқындатқыш сұйықтық қоспаларынан тұрады.

Автокөлік үшін барлық сатылатын қоспалар қолайлы емес. Лайықты телімдер туралы ақпаратты өндірушінің сервистік серіктесінен, басқа сервистік серіктесінен немесе АТҚС-дан алуға болады.

Қауіпсіздік техникасы ережелері

ЕСКЕРТУ

Ыстық қозғалтқышта және ашық салқындату жүйесінде салқындатқыш сұйықтық ағып кетуі мүмкін, соның нәтижесінде күйік алуға болады. Жарақат алу қаупі бар. Салқындату жүйесін тек суыған қозғалтқышта ашыңыз.

ЕСКЕРТУ

Қоспалар денсаулыққа зиянды және жарамсыз қоспалар қозғалтқышқа зақым келтіруі мүмкін. Жарақат алу және мүлікті зақымдау қаупі бар. Киімнің, терінің немесе көздің қоспалармен жанасуына жол бермеңіз, оларды жұтпаңыз. Жанармайға қолайлы қоспаларды ғана пайдаланыңыз.

Салқындату сұйықтығының деңгейі

Жалпы ережелер

Бензин қозғалтқышы бар автокөліктердің екі салқындату контуры бар. Әрбір ыдыста салқындатқыш сұйықтықтың деңгейін үнемі тексеріп, қажет болған жағдайда салқындатқыш сұйықтықты құйыңыз.

Салқындатқыш сұйықтықтың деңгейі ең төменгі және ең жоғарғы белгілердің көмегімен белгіленеді. Салқындатқыш сұйықтықтың бактарына байланысты ең төменгі және ең жоғарғы белгілер әртүрлі жерлерде орналасқан.

Қозғалтқышқа байланысты салқындатқыш сұйықтықтың бөшкесі мотор бөлігінің оң немесе сол жағында болуы мүмкін, [371-бетті](#) қараңыз.

Салқындатқыш сұйықтықтың деңгейін бүйірлік белгілер бойынша тексеру

1. Қозғалтқышты салқындауға қалдырыңыз.
2. Салқындатқыш сұйықтықтың деңгейі, егер ол салқындатқыш сұйықтықтың бактағы ең төменгі және ең жоғарғы белгілердің арасында болса, дұрыс болып табылады.

Пиктограмма

Мәні



Максимум.



Минимум.

Құйма қылтасындағы салқындатқыш сұйықтықтың деңгейін тексеру

1. Қозғалтқышты салқындауға қалдырыңыз.
2. Артық қысым түзілгенге дейін сағат тіліне қарсы салқындатқыш сұйықтық бөшкесінің тығынын бұраңыз.
3. Салқындатқыш сұйықтық бөшкесінің тығынын ашыңыз.
4. Салқындатқыш сұйықтықтың деңгейі, егер ол салқындатқыш сұйықтықтың бақтағы ең төменгі және ең жоғарғы белгілердің арасында болса, дұрыс болып табылады.

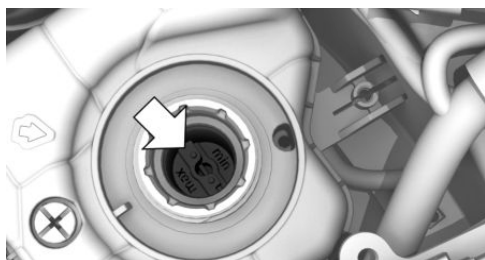

Толтырып құю

1. Қозғалтқышты салқындауға қалдырыңыз.
2. Артық қысым түзілгенге дейін сағат тіліне қарсы салқындатқыш сұйықтық бөшкесінің тығынын бұраңыз.
3. Салқындатқыш сұйықтық бөшкесінің тығынын ашыңыз.
4. Қажет болған жағдайда, қажетті деңгейге дейін баяу толтырыңыз, асырып жібермеңіз.
5. Тығынды орнына бұраңыз.
6. Салқындатқыш сұйықтықты жоғалту себептерін мүмкіндігінше тезірек жойыңыз.

Көдеге жарату



Салқындатқыш сұйықтықтар мен қоспаларды көдеге жарату кезінде қоршаған ортаны қорғау туралы тиісті нормативтік актілерді сақтаңыз



Техникалық қызмет көрсету

Автокөліктің жабдықталуы

Бұл тарауда модельдік қатарда ұсынылатын сериялық, экспорттық және арнайы жабдықтардың барлық нұсқалары сипатталған. Сондықтан, автокөлікте жоқ, мысалы, таңдалған қосымша жабдыққа немесе экспорттық нұсқаға байланысты жабдық сипатталады. Бұл сондай-ақ қауіпсіздік үшін маңызды функциялар мен жүйелерге қатысты. Тиісті функциялар мен жүйелерді пайдаланғанда қолданыстағы заңдар мен ережелерді сақтаңыз.

BMW техникалық қызмет көрсету жүйесі

Техникалық қызмет көрсету жүйесі техникалық қызмет көрсету бойынша қажетті жұмыстарды көрсетеді, ағынмен қозғалғанда сізді қолдайды және сіздің автокөлігіңіздің қауіпсіздігін қамтамасыз етеді.

Қажет болған жағдайда техникалық қызмет көрсету жүйесінің көлемі мен интервалдары экспорттық нұсқаға байланысты өзгеруі мүмкін. Қосалқы бөлшектер, оларды орнату бойынша жұмыстар, пайдалану сұйықтықтары мен шығыс материалдары бөлек төленеді.

Қосымша ақпаратты өндірушінің сервистік серіктесінен, басқа сервистік серіктестен немесе АТЖҚ-дан алуға болады.

(CBS) жағдай бойынша ТҚ индикаторы

Әрекет принципі

Бергіштер мен арнайы алгоритмдер автокөліктерді пайдалану шарттарын ескереді

CBS осылайша Техникалық жағдайы туралы ақпаратты анықтайды. Осылайша жүйе жеке пайдалану профиліне сәйкес техникалық қызмет көрсету бойынша жұмыс көлемін реттеуге мүмкіндік береді.

Жалпы ережелер

Басқару дисплейінде кезекті ТҚ туралы ақпарат көрсетілуі мүмкін, 164-бетті қараңыз.

Қашықтан басқару пультіне сервистік деректерді жазу

Кезекті ТҚ туралы ақпарат үнемі қашықтан басқару пультінде сақталады. Сервистік серіктес осы деректерді оқиды және автокөлікке техникалық қызмет көрсету бойынша жұмыс көлемін ұсынады.

Сондықтан соңғы рет жүрген қашықтан басқару пультін қызмет көрсету жөніндегі кеңесшіге беріңіз.

Тоқтап тұру уақыты

Ажыратылған автокөлік аккумуляторымен тоқтап тұру ескерілмейді.

Мұндай кідірістен кейін өндірушінің сервистік серіктесіне, басқа сервистік серіктеске немесе пайдалану мерзіміне байланысты алдын алу жұмыстары туралы деректерді жаңарту үшін (тежегіш сұйықтығын, мотор майын, микрофилтёрді/белсендірілген көмірді ауыстыру) АТҚС-ға хабарласыңыз.

Сервистік қызмет көрсету тарихы

Жөндеу және техникалық қызмет көрсету

Техникалық қызмет көрсету және жөндеу жөніндегі жұмыстарды өндірушінің сервистік серіктесіне, басқа сервистік серіктеске немесе АТҚС-ға тапсыру керек

Жазбалар

Техникалық қызмет көрсету бойынша орындалған жұмыстар орындалған техникалық қызмет көрсету дәлелдемелерінде және автокөліктің мәліметтерінде жазылады. Сервистік кітапшадағы жазбалар тұрақты техникалық қызмет көрсетуді растау болып табылады.

Автокөліктің электрондық сервистік кітапшасына техникалық қызмет көрсетуге қатысты деректер автокөлікте, сондай-ақ BMW AG, Мюнхен орталық ақпараттық жүйелерінде сақталады.

Автокөлік иесі ауысқаннан кейін электрондық техникалық қызмет көрсету тарихына енгізілген деректер жаңа автокөлік иесіне танысу үшін қолжетімді болады. Электрондық техникалық қызмет көрсету тарихына енгізілген деректерді өндірушінің сервистік серіктесіне, басқа сервистік серіктеске немесе АТҚС қызметкерлері көре алады.

Қарсылық

Автокөлік иесі өндірушінің сервистік серіктесіне, басқа сервистік серіктеске немесе АТҚС техникалық қызмет көрсетудің электрондық тарихына жазбаға және автокөліктегі деректерді сақтауға және автокөлік өндірушісіне автокөлік иесі болған кезең ішінде деректерді беруге қарсылық білдіруі мүмкін. Бұл жағдайда автокөлікке техникалық қызмет көрсетудің электрондық тарихына жазба жүргізілмейді.

Көрсеткіш

Басқару дисплейінде жазылған техникалық қызмет көрсетуді көру, [165-бетті](#) қараңыз.

Автоматты диагностика (OBD) борттық жүйесінің розеткасы

Жалпы ережелер

OBD розеткасына қосылған құрылғылар автокөлік құлыпталғаннан кейін сигналды іске қосады. Автокөлікті жабар алдында OBD розеткасына қосылған құралдарды ажырату керек.

Қауіпсіздік техникасы бойынша нұсқау

НҰСҚАУ

OBD автоматты диагностика борттық жүйесінің розеткасын дұрыс пайдаланбау автокөлік жұмысындағы ақаулықтарға себеп болуы мүмкін. Мүліктің зақымдану қаупі бар. OBD автоматты диагностикалаудың борттық жүйесінің розеткасы арқылы техникалық қызмет көрсету бойынша жұмыстарды тек өндірушінің сервистік серіктесі, басқа білікті сервистік серіктес, АТҚС немесе басқа уәкілетті тұлғалардың күшімен орындауға рұқсат етіледі. OBD автоматты диагностика борттық жүйесінің розеткасында пайдалану тексерілген және қауіпсіз болып табылатын құрылғыларды ғана қосыңыз.



Орналасуы



Жүргізуші жағында ОГ құрамы үшін шешуші маңызы бар компоненттерді тексеру үшін OBD розеткасы бар.

Зиянды заттардың шығарындысы



▷ Сигнал шамы жыпылықтайды:

Катализатордың зақымдануына әкелуі мүмкін қозғалтқыштың ақаулығы. Автокөлікті тексеру үшін жедел түрде АТҚС-ға хабарласыңыз.

▷ Сигнал шамы жанып тұр:

Шығарылған газ құрамының көрсеткіштерінің нашарлауы. Автокөлікті тезірек тексеру үшін дереу қызмет көрсету станциясына хабарласыңыз.

Кәдеге жарату

Автокөлік өндіруші автокөліктерді олардың қызмет ету мерзімі аяқталғаннан кейін өндіруші лицензиялаған қабылдау пункттеріне өткізуді ұсынады. Ескі автокөліктерді қайтаруға қатысты келген елдің ережелері мен заңдары қолданылады. Қосымша ақпаратты өндірушінің сервистік серіктесінен, басқа сервистік серіктесінен немесе АТЖҚ-дан алуға болады.

Бөлшектерді ауыстыру

Автокөліктің жабдықталуы

Бұл тарауда модельдік қатарда ұсынылатын сериялық, экспорттық және арнайы жабдықтардың барлық нұсқалары сипатталған. Сондықтан, автокөлікте жоқ, мысалы, таңдалған қосымша жабдыққа немесе экспорттық нұсқаға байланысты жабдық сипатталады. Бұл сондай-ақ қауіпсіздік үшін маңызды функциялар мен жүйелерге қатысты. Тиісті функциялар мен жүйелерді пайдаланғанда қолданыстағы заңдар мен ережелерді сақтаңыз.

Құрал-саймандар жиынтығы

Құрал-саймандар жиынтығы жүк бөлімшесінің түбінде орналасқан.

Әйнек тазартқыштың щеткасы

Қауіпсіздік техникасы ережелері

⚠ НҰСҚАУ

Әйнек, егер оған щеткасыз әйнек тазартқыш құлап кетсе, бүлінуі мүмкін. Мүліктің зақымдану қаупі бар. Щетканы ауыстырғанда әйнек тазартқышты ұстаңыз. Щетканы орнатқанға дейін әйнек тазартқышты қоймаңыз және қоспаңыз.

⚠ НҰСҚАУ

Капотты ашқан кезде түсірілген әйнек тазартқыштарды қысуға болады. Мүліктің зақымдану қаупі бар.

Капотты ашар алдында орнатылған щеткалары бар әйнек тазартқыштың алдыңғы әйнекке қысылғанына көз жеткізіңіз

Әйнек тазартқыштың алдыңғы щеткасын ауыстыру

1. Ауыстыру үшін әйнек тазартқышты белгіленген жағдайға орнатыңыз, 146-бетті қараңыз.
2. Әйнек тазартқышты алдыңғы әйнектен толығымен алып тастаңыз.



3. Батырманы басыңыз, 1 нұсқар, және щетканы алып шығыңыз, 2 нұсқар.

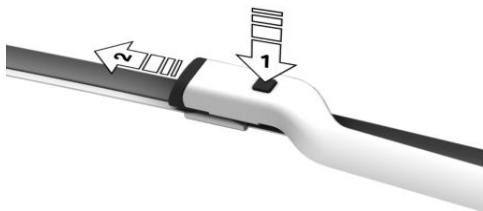

4. Жаңа щетканы киіңіз және ұстағышқа бекітілгенге дейін қысыңыз (шыртыл естілгенше).
5. Әйнек тазартқышты салыңыз.



Шамдар мен шырағандар

Жалпы ережелер

Шамдар мен шырағандар

Қозғалыс қауіпсіздігі үшін шамдар мен фонарьлардың маңызы зор.

Кейбір жиынтықтарда жарық беру үшін жарық диодтары қолданылады. Жарық диодтары кәдімгі лазерлерге ұқсас және 1-класты сәуле шығаратын диодтар ретінде белгіленеді.

Автокөлік өндіруші ақаулық болған кезде тиісті жұмыстарды орындауды өндірушінің сервистік серіктесіне, басқа сервистік серіктеске немесе АТҚС-ға тапсыруды ұсынады.

Қосалқы шамдары бар жәшікті өндірушінің сервистік серіктесінен, басқа сервистік серіктестен немесе АТҚС-дан сатып алуға болады.

Қауіпсіздік техникасы ережелерін сақтаңыз, [385-бетті](#) қараңыз.

Фаралардың әйнегі

Суық немесе ылғалды ауа райында фараны шашыратқыштардың ішінен булануы мүмкін. Жарық қосылған кезде конденсат қысқа уақытта жоғалады. Фаралардың әйнегін ауыстыру қажет емес.

Егер қосылған фараларға қарамастан, фарадағы конденсат артатын болса, мысалы, су тамшылары пайда болса, фараларды тексеруге беріңіз.

Қауіпсіздік техникасы ережелері

ЕСКЕРТУ

Жұмыс кезінде шамдар қызуы мүмкін. Шамдарға жанасу күйік әкелуі мүмкін. Жарақат алу қаупі бар. Шамдарды тек салқындатылған күйінде ауыстырыңыз.

ЕСКЕРТУ

Қосылған жарықтандыру аспаптарында жұмыстарды орындау кезінде қысқа тұйықталу болуы мүмкін. Жарақаттану немесе мүлікті зақымдау қаупі бар. Жарық беретін аспаптарда жұмыс істегенде оларды өшіріңіз. Шам өндірушісінің тиісті нұсқауларын сақтаңыз.

ЕСКЕРТУ

Тым жоғары жарықтық көз торының тітіркенуіне немесе зақымдануына әкелуі мүмкін. Жарақат алу қаупі бар. Фараларға немесе басқа да жарық көздеріне қарамаңыз. Жарықдиодты фаралардан қақпақтарды алмаңыз.

НҮСҚАУ

Шамдардағы ластанулар олардың қызмет ету мерзімін қысқартады. Мүліктің зақымдану қаупі бар. Жаңа шамдардың шыны қақпаларына жалаңаш қолмен ұстамаңыз. Шамды цокольден алып, таза шүберекті және т. б. пайдаланыңыз.

Алдыңғы фаралар

Жарықдиодты фара

Жалпы ережелер

Қауіпсіздік техникасы ережелерін сақтаңыз, [385-бетті](#) қараңыз.

Жақын, тұрақ және тұрақты жақын жарық шамдары, сондай-ақ артқы көріністің сыртқы айнасындағы бұрылыс көрсеткіштері жарықдиодты шамдармен жабдықталған.

Ақау болған жағдайда өндірушінің сервистік серіктесіне, басқа сервистік серіктеске немесе АТҚС-ға хабарласыңыз.

Шолу

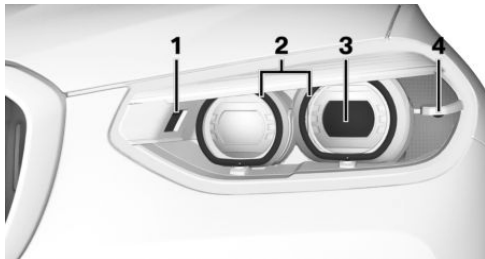

- 1 Алыс жарық / үзік жарық сигналы
- 2 Жақын жарық
- 3 Бұрылыс көрсеткіштері
- 4 Тұрақты жақын жарық / тұрақ шамдары

Бұрылыс көрсеткіштері, шамдарды ауыстыру

Жалпы ережелер

Қауіпсіздік техникасы ережелерін сақтаңыз, [385-бетті](#) қараңыз.

Шам 24 Вт, PУ24W.

Шамды ауыстыру

1. Дөңгелек қуысында екі бекіту элементін бұрап, қақпақты төмен қарай бұраңыз.

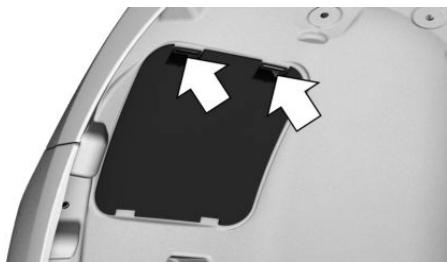

2. Шам ұстағышты бұраңыз және алыңыз.

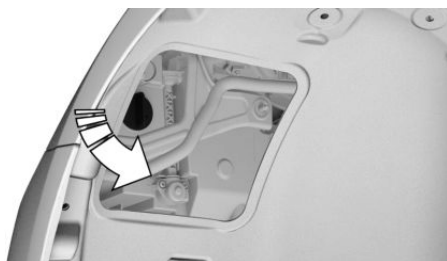

3. Шамды ұстағышқа абайлап қойып, оны сағат тіліне қарсы бұраңыз.
4. Жаңа шамды салыңыз.
5. Шамды ұстағышты орнына қойыңыз.
6. Қаптаманы орнына қойыңыз.

Адаптивті жарық диодты фара

Қауіпсіздік техникасы ережелерін сақтаңыз, [385-бетті](#) қараңыз.

Барлық шамдар жарықдиод технологиясы бойынша орындалды.

Ақауболған жағдайда өндірушінің сервистік еріктесіне, басқа сервистік серіктеске немесе АТҚС-ға хабарласыңыз.

Жарықдиодты тұманға қарсы фаралар

Қауіпсіздік техникасы ережелерін сақтаңыз, [385-бетті](#) қараңыз.



Тұманға қарсы фаралар жарықдиод технологиясы бойынша орындалды.

Ақау болған жағдайда өндірушінің сервистік серіктесіне, басқа сервистік серіктеске немесе АТҚС-ға хабарласыңыз.

Артқы шамдар

Жалпы ережелер

Қауіпсіздік техникасы ережелерін сақтаңыз, [385-бетті](#) қараңыз.

Жарықдиодты шамдар және жарықдиодты шамдар үшін жақсартылған сипаттамалары: артқы габаритті шамдар жарықдиодты технология бойынша жасалған.

Адаптивті жарықдиодты шамдар үшін: барлық артқы шамдар LED технологиясы бойынша жасалған.

Ақау болған жағдайда өндірушінің сервистік серіктесіне, басқа сервистік серіктеске немесе АТҚС-ға хабарласыңыз.

Аккумулятор батареясы

Жалпы ережелер

Батарея қызмет көрсетуді талап етпейді.

Батареядағы қышқыл мөлшері бүкіл қызмет мерзіміне жетеді.

Батарея туралы қосымша ақпаратты өндірушінің сервистік серіктестен, басқа сервистік серіктестен немесе АТҚС-дан білуге болады.

Автокөлік өндірушісі аккумулятор батареясын автокөлікте тіркеуді өндірушінің сервистік серіктесіне, басқа сервистік серіктесіне немесе АТҚС-қа ауыстырғаннан кейін орындауды ұсынады. Жаңа тіркеумен бірге шектеусіз барлық ыңғайлы мүмкіндіктер қол жетімді және белгілі бір жағдайларда көрсетілетін автоматты диагностика жүйесінің хабарламалары жайлы функциялар бойынша енді көрсетілмейді.

Қауіпсіздік техникасы бойынша нұсқау

НҰСҚАУ

Қолдануға кеңес берілмеген аккумулятор батареялары жүйені зақымдауы немесе функциялардың орындалмауы мүмкін. Мүліктің зақымдану қаупі бар. Тек автокөлік өндірушісімен қолдануға ұсынылған аккумулятор батареяларын пайдаланыңыз.

Аккумулятор батареясын зарядтау

Жалпы ережелер

Аккумулятор батареясының толық қызмет ету мерзімін қамтамасыз ету үшін аккумулятор батареясының жеткілікті зарядын қадағалаңыз.

Батареяны зарядтау келесі жағдайларда қажет болуы мүмкін:

- ▷ Қысқа қашықтыққа жиі жол жүрген кезде.
- ▷ Бір айдан артық жай тұрған кезде.

Қауіпсіздік техникасы бойынша нұсқау

НҰСҚАУ

Аккумулятор батареясына арналған зарядтау құрылғылары жоғары кернеумен және токпен жұмыс істей алады, бұл 12 В кернеумен борттық желінің шамадан тыс жүктелуіне немесе зақымдануына әкелуі мүмкін. Аккумулятор батареяларына арналған зарядтау құрылғыларын тек мотор бөлігінде іске қосуды жеңілдету кезінде тіреуіш нүктелеріне қосыңыз.

Іске қосуды жеңілдету кезіндегі тірек нүктелері

Автокөлікте моторлы бөлікте іске қосуды жеңілдету кезінде тірек нүктелерінің көмегімен қозғалтқышты сөндірген кезде ғана зарядтауды жүргізу, 395 -бетті қараңыз.

Аккумулятор батареясына арналған зарядтау құрылғысы

Автокөлік үшін арнайы әзірленген және борт желісімен келісілген зарядтау құрылғыларын өндірушінің сервистік серіктесінен, басқа сервистік серіктестен немесе АТҚС-дан сатып алуға болады.

Тоқтың үзілуі

Ток үзілгеннен кейін кейбір жабдықты қайта бастау немесе жеке баптауларды жаңарту қажет, мысалы:

- ▷ Жад функциясы: орындарды қайта сақтаңыз.
- ▷ Уақыт: жаңарту.
- ▷ Күні: жаңарту.
- ▷ Шыны люк: жүйені іске қосыңыз.

Ескі батареяны кәдеге жарату



Ескі батареяларды өндірушінің сервистік серіктесіне, басқа сервистік серіктеске, АТҚС-да кәдеге жаратуға немесе жинау пунктіне тапсыруға болады.

Толық батареяларды тасымалдап, тігінен сақтаңыз. Тасымалдау кезінде аударылуға қарсы бекітіңіз.

Сақтандырғыштар

Қауіпсіздік техникасы бойынша нұсқау

ЕСКЕРТУ

Сәйкес келмейтін немесе жөнделген сақтандырғыштар электр сымдары мен құрамбөліктерінің артық жүктелуіне әкелуі мүмкін. Өртену қаупі бар. Күйіп кеткен сақтандырғыштарды жөндемеңіз және оларды түсі басқа немесе ампер саны басқа сақтандырғыштармен алмастырмаңыз

Сақтандырғыштарға қолжеткізу

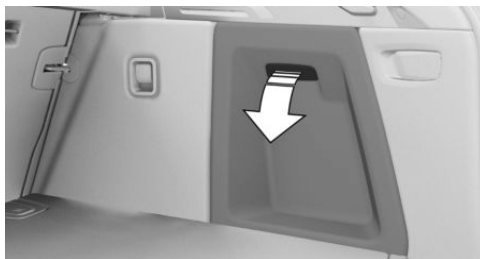

Откройте заглушку на правой боковой об- шивке.

Блок предохранителей находится за звукоизоляцией.

Информация о назначении предохранителей и, при необходимости, о положении других блоков предохранителей находятся на отдель- ном листе в блоке предохранителей.

Замена предохранителей

Производитель автомобиля рекомендует вы- полнять замену предохранителей у сервис- ного партнера производителя, у другого сер- висного партнера или на СТОА.



Авария кезіндегі көмек

Автокөліктің жабдықталуы

Бұл тарауда модельдік қатарда ұсынылатын сериялық, экспорттық және арнайы жабдықтардың барлық нұсқалары сипатталған. Сондықтан, автокөлікте жоқ, мысалы, таңдалған қосымша жабдыққа немесе экспорттық нұсқаға байланысты жабдық сипатталады. Бұл сондай-ақ қауіпсіздік үшін маңызды функциялар мен жүйелерге қатысты. Тиісті функциялар мен жүйелерді пайдаланғанда қолданыстағы заңдар мен ережелерді сақтаңыз..

Авариялық жарқылдау сигналы



Батырма орталық консольде орналасқан.

Авариялық тоқтау белгісі

Авариялық тоқтау белгісі жүк бөлімшесінде сол қапқақтың артында орналасқан.

1. Сол жақ көмкермедегі қаптаманы ашыңыз.



2. Бекітпені ашып, салон бағытында авариялық тоқтату белгісін қойыңыз.



Дәрі қобдишасы

Жалпы ережелер

Кейбір бұйымдардың жарамдылық мерзімі шектеулі.

Дәрі қобдишасының ішіндегі жарамдылық мерзімін үнемі тексеріп, қажет болған жағдайда жарамдылық мерзімі өтіп кеткен бұйымдарды уақытында ауыстырыңыз.

Орналастыру

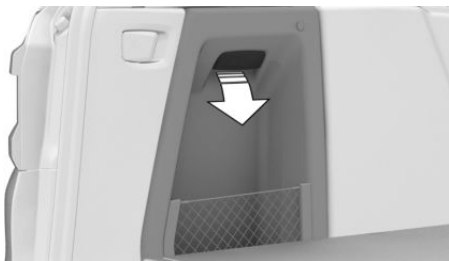

Дәрі қобдшасы жүк бөлімшесінде сол қапқтың артында орналасқан. Ашу үшін тұтқадан тартыңыз.

BMW авариялық қызметі

Әрекет принципі

Егер авария кезінде көмек қажет болған жағдайда, BMW Group авариялық қызметімен байланыс орнатуға болады.

Жалпы ережелер

Авария кезінде автокөліктің жай-күйі туралы деректер автокөлік дайындаушыға беріледі. Қажет болған жағдайда ақауларды тікелей жоюға болады.

Байланысты автоматты диагностика жүйесінің хабарламасы арқылы орнатуға болады, [162](#)-бетті қараңыз.

Қажетті шарттар

- ▶ Қолданыстағы ConnectedDrive шарты, зияткерлік авариялық шақыру жүйесімен немесе BMW ConnectedDrive сервистік қызметтерімен жинақтау.
- ▶ Ұялы байланыс сигналын қабылдау.
- ▶ Жұмысқа дайындық қосылған.

Авария кезінде көмекті іске қосу

Teleservices қызметімен жабдықталғанда алдымен Teleservice автоматты диагностика қызметінен және қажет болған жағдайда Teleservice ақауларын жою үшін көмек қызметінен қолдау көрсетіледі.

IDrive арқылы:

1. „ConnectedDrive“
2. „BMWAssistance“
3. „BMW авариялық қызметі“

Өндірушінің авариялық қызметімен байланыс орнатылады.

Қажет болған жағдайда, телефон нөмірі көрсетіледі. Қосылған ұялы телефонда нөмірді теру үшін таңдаңыз.

Teleservice диагностика жүйесі

Teleservice диагностика жүйесі ұялы байланыс арқылы диагностика үшін қажетті көліктің егжей-тегжейлі деректерін жіберуге мүмкіндік береді. Бұл деректер автоматты түрде беріледі.

Teleservice анықтамасын бастау

Пайдалану еліне байланысты Teleservice анықтамасы ұялы байланыс арқылы автокөліктің толық диагностикасын жүргізуге мүмкіндік береді.

Қызмет мамандары арқылы сұрау салғаннан кейін Teleservice анықтамасы іске қосылуы мүмкін.

1. Автокөлікті тоқтатыңыз.
2. Тұрақ тежегішін тартыңыз.
3. Басқару дисплейі қосулы.
4. „Teleservice техникалық көмек“

Белгілі бір мүмкіндіктер болса, көліктің қозғалысқа жарамдылығын қалпына келтіруге болады.

Егер бұл мүмкін болмаса, басқа шаралар қолдану керек, мысалы, авариялық көмекті хабарлау.



BMW жолында көмек

Әрекет принципі

Егер авария кезінде көмек қажет болған жағдайда, BMW Group компаниясымен байланыс орнатуға болады.

Жалпы ережелер

Егер көлік сенсорлары аврияны жеңіл немесе орташа ауырлықтағы қауіпсіздік жастықтары жұмыс істемей қалған жағдайда, аспаптар комбинациясы автоматты диагностика жүйесінің хабарламасын көрсетеді. Қосымша басқару дисплейінде тиісті мәтін хабары көрсетіледі.

BMW жолында көмек жүйесін іске қосқан кезде автокөліктің ағымдағы жағдайы туралы деректер BMW-ға беріледі.

Қажетті шарттар

- ▶ Қолданыстағы ConnectedDrive шарты, зияткерлік авариялық шақыру жүйесімен немесе BMW ConnectedDrive сервистік қызметтерімен жинақтау.
- ▶ Ұялы байланыс сигналын қабылдау.
- ▶ Жұмысқа дайындық қосылған.

BMW жолында көмек көрсету

Аварияны автоматты түрде бекіту кезінде

Басқару дисплейінде BMW жолында көмек көрсету қызметі туралы мәтіндік хабарлама пайда болады.

Тікелей байланыс орнатылуы мүмкін: „BMW жолында көмек“

Автоматты диагностика жүйесін хабарлау белгілі бір уақыт BMW жолында көмек көрсету қызметімен өңдеу үшін автоматты диагнос-тика жүйесінің сақталған хабарламалары базасында қол жетімді, **161**-бетті қараңыз.

Қолмен іске қосу

BMW жолдарындағы көмек қызметімен байланыс аварияны автоматты түрде бекітуге қарамастан орнатылуы мүмкін. IDrive арқылы:

1. „ConnectedDrive“
2. „BMWAssistance“
3. „BMW жолында көмек“
Басқару дисплейіндегі нұсқауларды орындаңыз. Дауыстық байланыс орнатылады.
4. „Қоңырауды аяқтау“
Дауыстық байланыс аяқталуы мүмкін.

Шұғыл шақыру

Заңмен белгіленген шұғыл шақыру

Әрекет принципі

Бұл жүйе арқылы авариялық жағдайда автоматты түрде немесе қолмен шұғыл қоңырауды іске қосуға болады.

Жалпы ережелер

Автокөлікте қолданыстағы заңнамаға сәйкес жағдайларға байланысты тиісті елдің авариялық қызметтерінің мемлекеттік автоматтандырылған ақпараттық жүйесін немесе тікелей телефон нөмірін пайдалана отырып, автоматты іске қосу функциясы бар шұғыл шақыру жүйесі немесе шұғыл шақыру құрылғысы көзделеді. Автокөлікті сатушы, өндіруші және импорттаушы, егер мұндай кемшіліктер мемлекеттік автоматтандырылған жүйе операторының, мемлекеттік автоматтандырылған жүйе инфрақұрылымының немесе байланыс операторларының жұмысындағы кемшіліктерден, пайдаланушы тарапынан автоматты режимде шұғыл шақыру жүйесін немесе шұғыл шақыру құрылғысын пайдалану ережелерін

бұзудан немесе автокөлікті сатушыға, өндірушіге немесе импорттаушыға байланысты емес өзге де себептерден туындаған болса, шұғыл шақыру жүйесінің немесе шұғыл шақыру құрылғысының автоматты режимде жұмыс істеуіндегі ықтимал кемшіліктер үшін жауапты болмайды. Қолданыстағы заңнамаға сәйкес, шұғыл қоңырау жүйесі немесе шұғыл қоңырау құрылғысы автоматты түрде өшірілмейді.

Тек шұғыл жағдайда ғана SOS батырмасын басыңыз.

Шұғыл қоңырау соғу мемлекеттік шұғыл қоңырау нөмірімен байланысты орнатады.

Бұл ұялы байланыс желісі мен ұлттық нұсқамаларға байланысты болып келеді.

Шұғыл қоңырау автокөлікке орнатылған SIM картасынан беріледі және өшірілмейді.

Шұғыл шақыртуға қолайсыз жағдайлар кезінде техникалық себептерге байланысты кепілдік берілмейді.

Шолу



SOS батырмасы төбеде орналасқан.

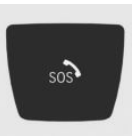

Жұмыс үшін қажетті жағдайлар

- ▷ Жұмысқа дайындық қосулы.

- ▷ Шұғыл шақырту жүйесі жұмыс істейді.
- ▷ Шұғыл шақыртудың зияткерлік жүйесімен жиынтықталған кезінде: автокөлікке біріктірілген SIM-карта іске қосылды.

Автоматты активациялау

Белгілі бір жағдайларда, мысалы, қауіпсіздік жастықтары іске қосылған кезде, тиісті дәрежедегі авариядан кейін бірден автоматты шұғыл шақыру жүргізіледі. SOS батырмасын басу автоматты шұғыл қоңырауға әсер етпейді.

Қолмен активациялау

Шұғыл шақыру іске қосылған кезде басқа дыбыстық сигналдар мен дыбыс көздері, мысалы, тұрақ кезінде авариялық жақындасу дабылдамасы өшіріледі.

1. Қақпағын басыңыз.
2. SOS батырмасын басып, батырманың жарық диоды жасыл жарықпен жанғанша ұстап тұрыңыз.

- ▷ Егер шұғыл шақырту іске қосылса, жарық диоды жасыл түспен жанып тұрады.

Басқару дисплейінде сұратуды болдырмау көрсетілген кезде, шұғыл шақыртуды болдырмауға болады.

Егер жағдай мүмкіндік берсе, автокөлікте қалып, жауапты күтіңіз.

- ▷ Егер шұғыл шақырту нөмірімен қосылу орнатылған болса, жарық диоды жасыл түспен жыпылықтайды.

Мемлекеттік құтқару қызметіне шұғыл шақыру кезінде көмек көрсету үшін қажетті шараларды анықтау үшін қызмет ететін деректер беріледі. Мысалы, автокөліктің ағымдағы орнын анықтауға болады.

Тіпті егер құтқару қызметі динамика арқылы естілмесе де, сізді құтқару қызметі әлі де ести алады.



Шұғыл шақыру құтқару қызметімен аяқталады.

Функционалдық дайындық

Қозғалысқа дайындықты қосқан кезде жарық диодты шұғыл шақыру батырмасы аймағында шамамен 2 секундқа жанады, ол шұғыл шақыру жүйесінің жұмысқа дайындығын көрсетеді.

Функционалдық дайындықты тексеру

Жалпы ережелер

Жедел қоңырау жүйесінің функционалдық дайындығын тексеруге болады.

Тексеру кезінде басқа функцияларды активация жасаңыз.

Қажет болған жағдайда автокөлік динамиктері арқылы берілетін қосымша нұсқауларды сақтаңыз.

ConnectedDrive функциясын тексергеннен кейін ол біршама уақыт қолжетімсіз болады.

Қажетті шарттар

- ▷ Автокөлік кем дегенде 1 минут тоқтап тұр.
- ▷ Жұмысқа дайындық іске қосылды.
- ▷ Басқа қызметтер белсенді емес.
- ▷ Қосылған жақын жарық **O** ауыстырып қосқыш күйінде орнатылған.

Жарықты ауыстырып қосқыштың көмегімен

Жақын жарықтың қосылмағанын қадағалаңыз, мысалы, фараңыз жарығын автоматты түрде басқарыңыз. Сондықтан тексеруді тек жеткілікті сыртқы жарықтандыру кезінде жүргізу керек.

1.  күйінде **O** жағдайынан кезектілікпен екі рет жылдам ауыстырып қосыңыз, жарықты ауыстырып қосқыш Жарық диоды SOS батырмасында жыпылықтайды.
2. SOS батырмасын басыңыз.

Жүйенің компоненттері, мысалы, микрофон, белгілі бір тәртіппен тексеріледі.

- ▷ SOS батырмасындағы жарық диоды ұзақ емес жанады, жүйе жұмысқа қабілетті.
- ▷ SOS батырмасындағы жарық диоды жыпылықтайды, жүйені тексеру сәтсіз. Басқа жағдайларда тағы бір рет функционалдық дайындығын тексеріңіз.

Егер шұғыл шақыру жүйені қайта тексергеннен кейін жұмыс істемесе, жүйені тексеруді өндірушінің сервистік серіктесінің, басқа сервистік серіктеске немесе АТҚС қызметкерлеріне тапсырыңыз.

IDrive арқылы

1. „Менің автокөлігім“
2.  Қажет болған жағдайда пернені басыңыз.
3. „Шұғыл шақырту тесті“
4. „Шұғыл шақырту тестін іске қосу“
5. „Жүйелік тесті іске қосу“

Жүйенің өзіндік диагностикалауы іске қосылады, басқару жүйесіндегі нұсқауларды орындаңыз.

Егер жүйені тексеру сәтсіз болса, функционалдық дайындығын басқа жағдайларда қайта тексеріңіз.

Егер шұғыл шақыру жүйені қайта тексергеннен кейін жұмыс істемесе, жүйені тексеруді өндірушінің сервистік серіктесіне, басқа сервистік серіктеске немесе АТҚС қызметкерлеріне тапсырыңыз.

Ақаулық

Шұғыл шақырту функциясы бұзылуы мүмкін.

Шұғыл қоңырау батырмасы аймағындағы жарық диоды «OK» 30 секунд жанады. Автоматты диагностика жүйесі хабары көрсетіледі.

Өндірушінің сервистік серіктесі, басқа сервистік серіктес немесе АТҚС қызметкерлеріне тексеруге беріңіз.



Өрт сөндіргіш

Әрекет принципі

Өрт сөндіргіштің көмегімен автокөліктегі өрт сөндірілді.

Шолу

Өрт сөндіргіш алдыңғы жолаушының орындығының алдынан орналасқан.

Қауіпсіздік техникасы бойынша нұсқау

ЕСКЕРТУ

Өрт сөндіргішті дұрыс пайдаланбау нәтижесінде адам жарақат алуы мүмкін. Жарақат алу қаупі бар. Өрт сөндіргішті қолданған кезде келесі жайттарды ескеріңіз:

- ▷ өрт сөндіру құралдарыниіскеуден сақтаныңыз. Өрт сөндіру құралдарын дем алған кезде зардап шегушіні таза ауаға шығару керек. Тыныс алу қиын болған жағдайда дереу дәрігерге хабарласыңыз.
- ▷ Өрт сөндіру құралының теріге түсуіне жол бермеңіз. Өрт сөндіру құралымен ұзақ байланыс терінің құрғауына әкеледі.
- ▷ Өрт сөндіру құралының көзге түсуіне жол бермеңіз. Көзге түскен кезде, оларды көп мөлшерде сумен жуыңыз. Ұзақ уақыт бойы қиналғанда дәрігерге хабарласыңыз.

Өрт сөндіргішті шығару

Бекіткіш таспадағы тартпа құлыптарды ашыңыз.

Өрт сөндіргішті қолдану

Өрт сөндіргішті қолдану үшін оның корпусында келтірілген өндірушінің деректерін және қоса берілген ақпаратты қараңыз.

Өрт сөндіргішті сақтау

1. Өрт сөндіргішті бекітпеге салыңыз.
2. Тартпалы бекітпелерді іліп тартыңыз және жабыңыз.

Техникалық қызмет көрсету және толық отын құю

Әрбір 2 жыл сайын өрт сөндіргішті өндірушінің сервистік серіктесіне, өзге де білікті сервистік серіктеске немесе АТҚС-ға тексеруге беріңіз.

Өрт сөндіргіштің кезекті техникалық қызмет көрсету күнін қараңыз.

Қолданғаннан кейін өрт сөндіргішті ауыстырыңыз немесе оны толығымен толтырыңыз.

Іске қосу кезіндегі көмек

Жалпы ережелер

Батарея заряды аз болса, қозғалтқышты басқа автокөліктің аккумуляторлық батареясының көмегімен стартерді қосалқы аккумулятор батареясына қосу үшін екі сым арқылы іске қосуға болады. Бұл үшін тек толық оқшауланған полюсті Цанг сымдарын пайдаланыңыз.

Қауіпсіздік техникасы ережелері

ҚАУІПТІЛІК

Ток өткізгіш бөлшектерге жанасу электр тогының соғылуына әкелуі мүмкін. Жарақат алу немесе өмірге қауіп бар. Кернеуде болуы мүмкін бөлшектерге жанасуға тыйым салынады.



⚠ ЕСКЕРТУ

Қосалқы кабель клеммасының қосылуы кезінде дұрыс емес тізбек ұшқынға әкелуі мүмкін. Жарақат алу қаупі бар. Клемма қосылған кезде дұрыс бірізділікті сақтаңыз.

⚠ НҰСҚАУ

Екі автокөліктің шанақтары түйіскен кезде іске қосуды жеңілдету кезінде қысқа тұйықталу қаупі бар. Мүліктің зақымдану қаупі бар. Автокөлік шанақтарының түйіспесі болмауын қадағалаңыз.

Дайындау

1. 12 Вольт кернеуі бар басқа автокөліктің аккумулятор батареясы бар-жоғын тексеріңіз. Кернеу туралы деректер батареяда келтірілген.
2. Донор автокөлік қозғалтқышын тоқтатыңыз.
3. Екі автокөлікте де ток тұтынушыларын ажыратыңыз.

Іске қосуды жеңілдету кезіндегі тірек нүктелері

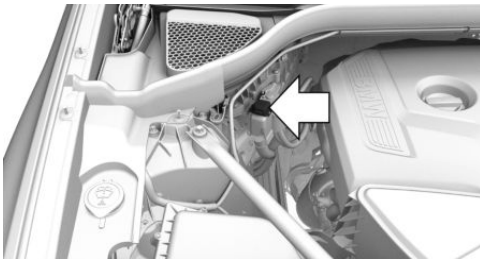

Батареяның оң полюсі ретінде мотор бөлігінде іске қосуды жеңілдету үшін тірек нүктесі қызмет етеді.

Іске қосуды жеңілдету тірегінің қақпағын ашыңыз.

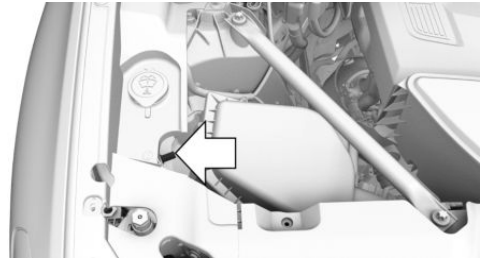

Батареяның теріс полюсі шанақтағы арнайы қосқыш болып табылады.

Кабельді қосу

Бастау алдында қажетті емес ток тұтынушыларын, мысалы, радио, қоректендіретін және қоректендіретін автокөліктеөшіріңіз.

1. Іске қосуды жеңілдету тірегінің қақпағын ашыңыз.
2. Плюстік қосалқы кабельдің полюсті қангасын аккумулятор батареясының плюстік шығысына немесе донор автокөлікте іске қосуды жеңілдету үшін тиісті тірек нүктесіне бекітіңіз.
3. Екінші полюсті қанганы аккумулятор батареясының плюстік шығысына немесе іске қосылатын автокөлік тірегінің тиісті нүктесіне бекітіңіз.
4. Аккумулятор батареясының теріс шығарылуына немесе қозғалтқыш немесе донор автокөлік шанағының тиісті массасына минустық қосалқы кабельдің теріс полюсті қангасын бекітіңіз.
5. Екінші полюсті қанганы аккумулятор батареясының минустық шығысына немесе қозғалтқыш массасының тиісті нүктесіне немесе іске қосылатын автокөлік шанағына бекітіңіз.

Қозғалтқышты іске қосу

Қозғалтқышты іске қосу үшін іске қосуды жеңілдетуге арналған сұйықтықты пайдаланбаңыз.

1. Донор автокөлік қозғалтқышын іске қосыңыз және бос жүрістің жоғары жылдамдығы бірнеше минут жұмыс істеңіз.
Дизель қозғалтқышы бар іске қосылатын автокөлікте: донор-автокөліктің қозғалтқышын шамамен 10 минутқа қосыңыз. Әдетте іске қосылатын автокөлік қозғалтқышын іске қосыңыз.
2. Іске қосу әрекеті сәтсіз болған жағдайда, зарядталған батарея тоқ тұтынуы үшін бірнеше минуттан кейін қайталаңыз.
3. Екі қозғалтқышқа бірнеше минут жұмыс істеңіз.
4. Қосалқы кабельдерді кері реттілікпен ажыратыңыз.

Қажет болған жағдайда батареяны тексеріңіз және зарядтаңыз.

Қозғалтқышты іске қосу үшін сүйрету / ақаулы жағдайда

Қауіпсіздік техникасы бойынша нұсқау

ЕСКЕРТУ

Intelligent Safety жүйелері қосылған тіркеп сүйреу кезінде жүйелік шектеулерге байланысты жекелеген функциялар істен шығуы мүмкін. Авария болу қаупі бар. Қозғалтқышты іске қосу үшін сүйреу алдында немесе ақаулы жағдайда Intelligent Safety барлық жүйелерін өшіріңіз.

Стептроник жүйесі бар беріліс қорабы: автокөлікті тасымалдау

Жалпы ережелер

Автокөлікті тіркеп сүйреуге тыйым салынған.

Қауіпсіздік техникасы ережелері

НҰСҚАУ

Көлік құралын бөлек көтерілген білікке сүйреген кезде көлік құралына зақым келуі мүмкін. Мүліктің бүліну қаупі бар. Көлік құралын тек жүк тиеу орнында тасымалдаңыз.

НҰСҚАУ

Автокөлікті көтеру және бекіту оның зақымдануына әкелуі мүмкін.

Мүліктің зақымдану қаупі бар.

- ▷ Автокөлікті қолайлы құралдармен көтеріңіз.
- ▷ Автокөлікті сүйреткіш тесікке, шанақ бөлшектеріне немесе жүріс бөлігіне көтермеңіз және бекітпеңіз.

Автокөлікті итеру

Тоқтаған автокөлікті қауіпті аймақтан шағын қашықтыққа алып тастау үшін оны қолмен итеруге болады.

Автокөлікті теңселту немесе итеру, **150-бетті** қараңыз.



Сүйреткіш автокөлік-тартқыш

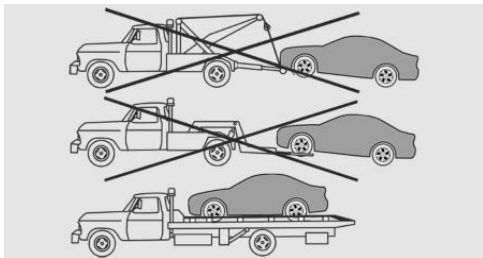

Автокөлікті тек тиеу алаңында тасымалдаңыз.

Басқа автокөліктерді сүйрету

Жалпы ережелер

Егер болатын елдің ережелері талап етсе, авариялық жарық дабылдамасы жүйесін қосыңыз.

Сүйретілетін автокөліктің электржабдығы істен шыққан кезде бұл туралы, мысалы, құлақтандыру тақтайшасының немесе артқы шыныда авариялық тоқтату белгісінің көмегімен хабарлаңыз.

Қауіпсіздік техникасы ережелері

ЕСКЕРТУ

Егер тіркеп сүйрейтін автокөліктің рұқсат етілген жалпы салмағы тіркеп сүйрейтін автокөліктің салмағынан аз болса, тіркеп сүйрейтін тесігі алынып тасталуы немесе автокөліктің тәртібі бақыланбайтын болады. Авария болу қаупі бар. Тіркеп сүйрейтін автокөліктің жалпы салмағы тіркеп сүйрейтін автокөліктің салмағынан артық болуы керек екенін ескеріңіз.

НҰСҚАУ

Тіркеп сүйреу штангасын немесе тіркеп сүйреу арқанын дұрыс бекітпеу кезінде автокөліктің басқа бөліктерінің зақымдануы мүмкін. Мүліктің зақымдану қаупі бар. Сүйреткіш штанганы немесе сүйреткіш арқанды сүйреткіш тесікке дұрыс бекітіңіз.

Қатты буксирная сцепка

Буксирные проушины обеих автомобилей должны быть с одной и той же стороны.

Если невозможно избежать наклонного положения, учтите следующее:

- ▷ Свобода хода на поворотах ограничена.
- ▷ Буксир штангасының көлбеу жағдайы бүйірлік жүктеме жасайды.

Сүйреткіш арқан

Автокөлік қозғалысы басталғанда арқанның созылуын қадағалаңыз.

Нейлон арқандарын немесе нейлон таспаларын жұлқымай сүйрету үшін пайдаланыңыз.

Сүйрету тесігі

Жалпы ережелер



Өрқашан өзімен бірге бұрылатын сүйрету тесіктерін алып жүріңіз.

Сүйрету тесігін автокөлікке алдыңғы немесе артқы жаққа бұрауға болады.

Сүйрету тесігі аспаптар жиынтығында, **384**-бетті қараңыз.

- ▶ Тек автокөлікпен жеткізілетін буксирді пайдаланыңыз және оны тірелгенге дейін берік бұраңыз.
- ▶ Сүйреткіш тесікті бекітілген жолда сүйрету үшін ғана пайдаланыңыз.
- ▶ Сүйреткіш тесігінің көлденең жүктемесінен аулақ болыңыз, мысалы, автокөлікті буксир тесігі үшін көтермеңіз.

Қажет болған жағдайда қозғалтқышты іске қосу кезінде көмекпен іске қосыңыз, **394** -бетті қараңыз.

Қызметкерлерге өндірушінің сервистік серіктесі, басқа сервистік серіктесі немесе АТҚС-ны іске қосу кезіндегі қиындықтар себептерін жоюды тапсырыңыз.

Қауіпсіздік техникасы бойынша нұсқау

НҰСҚАУ

Сүйреткіш тесігін дұрыс пайдаланбау автокөліктің немесе сүйреткіш тесігінің зақымдануына әкеп соғады. Мүліктің зақымдану қаупі бар. Сүйреткішті пайдалану нұсқауларын сақтаңыз.

Сүйреткіш тесігіне арналған бұранда



Қақпақты ашу үшін оның шетіндегі белгіні басыңыз.

Таңбалаудың орнына тесік бар қақпақтарды тесікке тартыңыз.

Қозғалтқышты іске қосу үшін сүйрету

Қозғалтқышты іске қосу мақсатында автокөлікті сүйремеңіз.



Күтім жасау

Автокөліктің жабдықталуы

Бұл тарауда модельдік қатарда ұсынылатын сериялық, экспорттық және арнайы жабдықтардың барлық нұсқалары сипатталған. Сондықтан, автокөлікте жоқ, мысалы, таңдалған қосымша жабдыққа немесе экспорттық нұсқаға байланысты жабдық сипатталады. Бұл сондай-ақ қауіпсіздік үшін маңызды функциялар мен жүйелерге қатысты. Тиісті функциялар мен жүйелерді пайдаланғанда қолданыстағы заңдар мен ережелерді сақтаңыз..

Автокөлікті жуу

Жалпы ережелер

Ашық капотпен маңдай әйнегі астындағы бөгде заттарды, мысалы, жапырақтарды үнемі алып тастаңыз.

Қысқы уақытта автокөлікті жиі жуу ұсынылады. Қатты ластану және көше тұзы автокөліктің бөлшектерін зақымдауы мүмкін.

Бу ағынды тазартқыштар және жоғары қысымды тазартқыштар

Қауіпсіздік техникасы бойынша нұсқау

НҰСҚАУ

Жоғары қысымды тазартқыштар арқылы тазалау кезінде қысым тым жоғары немесе тым жоғары температура әр түрлі тораптар мен бөлшектерді зақымдауы мүмкін. Мүліктің зақымдану қаупі бар. Жеткілікті қашықтықты сақтаңыз және ұзақ уақыт бойы шашыратпаңыз.

Жоғары қысымды тазартқышты пайдалану нұсқауларын сақтаңыз.

Қашықтық және температура

- ▷ Максималды температура: 60 °C.
- ▷ Бергіштерге, камераларға, төсемдерге дейінгі мин. қашықтық: 30см.
- ▷ Шыны люкке дейінгі мин. қашықтық: 80 см.

Автоматты жуу қондырғылары немесе жуғыштар

Қауіпсіздік техникасы бойынша нұсқау

НҰСҚАУ

Автоматты жуу қондырғыларын немесе жуғыштарды тиісінше пайдаланбау кезінде автокөліктің зақымдануы мүмкін. Мүліктің зақымдану қаупі бар. Келесі нұсқауларды сақтаңыз:

- ▷ Тоқыма материалдан жасалған щеткалары немесе лак-бояу жабыны сызылмайтын жұмсақ щеткалары бар қондырғыларды таңдаңыз.
- ▷ Шанақтың зақымдануына жол бермеу үшін, бағыттаушы 10 см астам биіктікте орналасқан жуу қондырғыларында немесе автоматты жуу желілерінде автокөлікті жуудан аулақ болыңыз.
- ▷ Шиналар мен жиіктердің зақымдануын болдырмау үшін бағыттаушы шинаның ең үлкен енін сақтаңыз.
- ▷ Оларды зақымдамау үшін артқы көріністің сыртқы айналарын жинаңыз.

Қажет болған жағдайда әйнек тазартқыштар мен жаңбыр қарқындылығы бергіштерінеөшіріңіз.

Стептроник жүйесі бар беріліс қорабы бар автоматты жуу сызығына кіру

Қауіпсіздік техникасы бойынша нұсқау

НҰСҚАУ

Селектор иінтірегінің Жұмысқа дайын-дығы сөндірілген кезде Р күйіне авто-матты түрде орнатылады. Мүлктің зақымдану қаупі бар. Жуғышта Жұмыс істеуге дайындығын ажыратпаңыз.

Жалпы ережелер

Автоматты жуу желісінде автокөлік еркін жүруі қажет.

Автокөлікті теңселту және итеру, -бетті қараңыз. [150](#).

Кейбір жуғыштарда автокөліктен шығу керек. Егер селектор иінтірегі N күйінде болса, автокөліктің сыртынан бұғаттау мүмкін емес. Автокөлікті құлыптауға әрекет жасаған кезде сигнал беріледі.

Автоматты жуу желісінен шығу

Қашықтан басқару құралының автокөлікте тұрғанына көз жеткізіңіз.

Қозғалысқа дайындықты қосыңыз, [135](#)-бетті қараңыз.

Фаралар

Дымқыл фараларды құрғақ шүберекпен сүртпеңіз және абразивті немесе күйдіргіш тазалағыш құралдарды пайдаланбаңыз.

Құрғап қалған ластануларды, мысалы, жөндіктерді, автошампуньмен жұмсартып, сумен шайыңыз.

Мұзды мұзға қарсы спреймен алып тастаңыз, ол үшін қырғышты пайдаланбаңыз.

Автокөлікті жуғаннан кейін

Автокөлікті жуғаннан кейін тежегіш механизмдерін тежегіш басқысына қысқа басу арқылы кептіріңіз, әйтпесе тежегіш әрекеті біраз уақытқа төмендеуі мүмкін. Тежеу кезінде пайда болатын жылу тежегіш дискілер мен қалыптарды кептіреді және оларды коррозиядан қорғайды.

Әйнектен қалған қалдықтарды толығымен алып тастаңыз, әйтпесе пайда болған шырышты көрінудің нашарлауына, шыны тазалағыштардың жұмысындағы шу мен щеткалардың жоғары тозуына әкелуі мүмкін.

Автокөлікке күтім жасау

Күтім жасау құралдары

Жалпы ережелер

BMW компаниясы BMW күтім және тазалау құралдарын пайдалануды ұсынады. Күтім жасау бойынша қолайлы құралдарды өндірушінің сервистік серіктесінен, басқа сервистік серіктестен немесе АТҚС-дан сатып алуға болады.

Қауіпсіздік техникасы бойынша нұсқау

ЕСКЕРТУ

Тазалағыш заттарда денсаулыққа қауіпті немесе зиянды заттар болуы мүмкін. Жарақат алу қаупі бар. Салонды тазалау кезінде есіктер мен терезелерді ашық ұстаңыз.

Тек автокөлікті тазалауға арналған құралдарды пайдаланыңыз. Қаптамадағы нұсқауларды сақтаңыз.



Автокөлік лак-бояу жабыны

Жалпы ережелер

Автокөлікті тұрақты күту оның тұтынушылық қасиеттерін және қозғалыс қауіпсіздігін сақтауға ықпал етеді. Ауа ластануының жоғары деңгейі бар немесе табиғи ластануы бар жерлерде, мысалы, ағаш шайыры немесе гүл тозаңы автокөліктің лак-бояу жабынын зақымдауы мүмкін. Оларға күтім жасау бойынша жүргізілетін жұмыстардың жиілігі мен көлемі байланысты.

Бояудың бүлінуін немесе түсінің алдын алу үшін тез арада агрессивті заттарды, мысалы, төгілген Отын, май, консистентті майлауды немесе құстардың нәжістерін алып тастаңыз.

Күңгірт лак-бояу жабыны

Күңгірт лак-бояу жабыны бар автокөліктер үшін қолайлы күтім және тазалау құралдарын пайдаланыңыз.

Былғары бөлшектерді күтім жасау

Былғары қаптаманы шүберекпен немесе шаңсорғышпен үнемі тазалау ұсынылады.

Шаң мен кір тері тесіктері мен қатпарларына енеді, бұл тері бетінің күшті уқалауы мен ерте сынуына әкеледі.

Бояуды болдырмау үшін, мысалы, киіммен, теріні тазартып, оған әр екі ай сайын күтім жасаңыз.

Ашық түсті теріні жиі тазалаңыз, өйткені ондағы ластанулар тез байқалады.

Терін күтуге атрналған құралды қолданыңыз, себебі кір мен май терінің қорғаныс қабатын адап жарып жібереді.

Жұмсақ қаптамаға күтім жасау

Жалпы ережелер

Жұмсақ қаптаманы үнемі шаңсорғышпен тазалаңыз.

Қатты ластанғанда, мысалы, сусындардан дақтар түсске жұмсақ ысқышты немесе микроталшықтан жасалған майлықты және қолайлы ішкі тазартқышты пайдаланыңыз.

Үлкен беттегі жұмсақ қаптаманы тігіске дейін тазалаңыз. Қатты үйкелеуден аулақ болыңыз.

Қауіпсіздік техникасы бойынша нұсқау



НҰСҚАУ

Киімнің заттарындағы майыстырылған ілгектер орындықтардың қаптамасына зақым келтіруі мүмкін. Мүліктің зақымдану қаупі бар. Жабысқақ-ілгектердің тағылып тұруын қадағалаңыз.

Басқа бөлшектерге күтім жасау

Жеңіл балқитын дискілі дөңгелектер

Автокөлікті тазалағанда, тек 5-тен 9-ға дейін РН деңгейдегі дискілерді тазалайтын бейтарап құралды пайдаланыңыз. 60 °С кедір-бұдырлы тазартқыштар немесе бу ағынды жуу қондырғысын пайдаланбаңыз. Дайындаушының нұсқауларын сақтаңыз.

Агрессивті, құрамында қышқыл немесе сілтілі тазартқыштар қасындағы бөлшектердің қорғаныс жабынын, мысалы, тежегіш дискісін бұзуы мүмкін.

Тазалағаннан кейін тежегіш механизмдерін тежегіш басқысынааздап басу арқылы кептіріңіз. Тежеу кезінде пайда болатын жылу тежегіш дискілер мен қалыптарды кептіреді және оларды коррозиядан қорғайды.



Хромдалған беттер

Радиатор торы немесе есік тұтқасы сияқты бөлшектерді автосуабын қосу арқылы судың көп мөлшерімен мұқият жуу керек.

Резеңке бөлшектер

Қоршаған ортаның әсер етуі резеңке бөлшектердің беткі ластануына және жылтырлықтың жоғалуына әкелуі мүмкін. Тазалау үшін тек су мен қолайлы күтім жасау құралдарын пайдаланыңыз.

Шамадан тыс жүктемеге ұшыраған резеңке бөлшектерін резеңке майымен үнемі өңдеңіз. Резеңке тығыздағыштарды күту үшін автокөлікте зақымдалудан немесе шудан аулақ болу үшін силиконы бар құралдарды пайдаланбаңыз.

Бағалы ағаш тұқымдарынан жасалған бөлшектері

Ағаштың бағалы тұқымдарынан жасалған жапсырмалар мен басқа да бөлшектерді тек ылғалды матамен тазалауға және құрғақ майлықпен сүртуге болады.

Кенаф

Кенаф талшығының бөлшектері тек қолайлы күтім құралымен өңдеуге болады.

Пластмасса бөлшектер

НҰСҚАУ

Құрамында спирт немесе еріткіштер бар тазартқыштар, мысалы, нитрол еріткіштер, суық тазартуға арналған реагенттер, бензин және т.б. пластмасса бөлшектерін зақымдауы мүмкін. Мүліктің зақымдану қаупі бар. Тазалау үшін микроталшықтан жасалған майлықты пайдаланыңыз. Қажет болған жағдайда майлықты сәл сумен дымқылдаңыз.

Пластмасса бөлшектер, мысалы:

- ▶ Жасанды былғарыдан жасалған беттер.

- ▶ Төбе.
- ▶ Шамдарға арналған шыны.
- ▶ Күңгірт қара бөлшектер.
- ▶ Ішкі үй-жайдағы лакталған бөлшектер.

Тазалау үшін микроталшықтан жасалған майлықты пайдаланыңыз.

Қажет болған жағдайда майлықты сәл сумен дымқылдаңыз.

Төбеге су ағуына жол бермеңіз.

Қауіпсіздік белдіктері

ЕСКЕРТУ

Химиялық тазалау құралдары қауіпсіздік белдігінің матасын бұзуы мүмкін. Қауіпсіздік белдіктерінің қорғаныс әре-кеті бұдан былай қамтамасыз етілмейді. Жарақат алу немесе өмірге қауіп бар.

Қауіпсіздік белдігін тазалау үшін тек аз ғана сабын ерітіндісін пайдаланыңыз.

Белдіктегі ластану оның созылуына кедергі келтіреді және жолаушылардың қауіпсіздігін төмендетеді.

Белдіктерді әлсіз сабын ерітіндісімен тазалаңыз. Тазалау үшін бөлшектеу қажет емес.

Белдіктерді құрғатқаннан кейін ғана тартыңыз

Еденге және аяққа арналған кілемшелер

ЕСКЕРТУ

Жүргізушінің аяққа арналған кеңістік аймағындағы заттар басқылардың жүрісінен шектеуі немесе басқыларды бұғаттауы мүмкін. Авария болу қаупі бар.Автокөлікте заттарды олар тіркелген және жүргізушінің аяққа арналған кеңістік аумағына кіре алмайтындай етіп орналастырыңыз



Автокөлікке қолайлы және еденге сенімді бекітілген кілемшелерді пайдаланыңыз. Бекітілмеген аяқ кілемшелерін пайдалануға және бір-біріне бірнеше кілем төсеуге тыйым салынады. Басқылар үшін жеткілікті бос кеңістік болуын қадағалаңыз. Кілемшелер оларды алғаннан кейін, мысалы, тазалау үшін қайтадан сенімді бекітілуін қадағалаңыз.

Салонды тазалау үшін аяқ кілемшелерді автокөліктен шығаруға болады.

Қатты ластанған жағдайда кілем жабынын микротолқынды сулықпен су мен матаға арналған тазартқышты пайдалана отырып тазалаңыз. Алға-артқа қозғалыс бағыты бойынша үйкеліс, әйтпесе кілемді кию мүмкін.

Камералардың бергіштері /объективтері

Камералардың бергіштерін немесе объективтерін тазалау үшін шыныларды тазалау үшін сәл суланған шүберекті пайдаланыңыз.

Дисплейлер, экрандар және виртуалды дисплейдің қорғағыш әйнегі

НҰСҚАУ

Химиялық тазалау құралдары, ылғал немесе кез келген сұйықтықтар дисплейлер мен экрандардың бетіне зақым келтіруі мүмкін. Мүліктің зақымдану қаупі бар. Тазалау үшін микрофибрадан таза антистатикалық майлықты пайдаланыңыз.

НҰСҚАУ

Қате тазалау дисплейлердің бетін зақымдауы мүмкін. Мүліктің зақымдану қаупі бар. Тым қатты қысымға жол бермеңіз және абразивті материалдарды пайдаланбаңыз.

Тазалау үшін микрофибрадан таза антистатикалық майлықты пайдаланыңыз.

Виртуалды дисплейдің қорғағыш шынысын тазалау үшін микрофибрадан жасалған салфетканы және әдеттегі тұрмыстық жуу құралын пайдаланыңыз, [174-бетті](#) қараңыз.

Автокөлікті сақтау

Автокөлікті үш айдан астам уақыт бойы сақтаған кезде белгілі бір нұсқауларды сақтау қажет. Қосымша ақпаратты өндірушінің сервистік серіктесінен, басқа сервистік серіктестен немесе АТҚС-дан алуға болады.



🔍 АНЫҚТАМА

Техникалық сипаттамалары.....	406
Қосымша.....	413
А–дан Я–ға дейін.....	424

Техникалық сипаттамалары

Автокөліктің жабдықталуы

Бұл тарауда модельдік қатарда ұсынылатын сериялық, экспорттық және арнайы жабдықтардың барлық нұсқалары сипатталған. Сондықтан, автокөлікте жоқ, мысалы, таңдалған қосымша жабдыққа

немесе экспорттық нұсқаға байланысты жабдық сипатталады. Бұл сондай-ақ қауіпсіздік үшін маңызды функциялар мен жүйелерге қатысты. Тиісті функциялармен жүйелерді пайдаланғанда қолданыстағы заңдар мен ережелерді сақтаңыз.

Жалпы ережелер

Пайдалану жөніндегі нұсқаулықтағы техникалық сипаттамалар мен ерекшеліктер бағдарлы болып табылады. Автокөліктің нақты сипаттамалары олардан өзгеше болуы мүмкін, мысалы, ерекше жабдықтан, түрлі елдерде модельді жинақтау ерекшелігінен немесе қолданылатын өлшеу әдістерінен. Нақты мәндер көлік құралының тіркелгенін растайтын құжаттарда, автокөліктің ескерту

тақтайшаларында көрсетілген немесе оларды өндірушінің сервистік серіктесінен, басқа сервистік серіктесінен немесе АТҚС-да білуге болады.

Автокөлік құжаттарында келтірілген ақпарат осы пайдалану жөніндегі нұсқаулықта қамтылған деректердің алдында әрқашан басымдыққа ие болады.

Өлшемдері

Өлшемдер модельдің орындалуына, жинақтау нұсқасына немесе қолданылатын өлшеу әдістеріне байланысты ерекшеленуі мүмкін. Биіктіктің көрсетілген мәндерін есептеу кезінде аспалы компоненттер ескерілмеген,

мысалы, төбеге, райлингерге немесе спойлерге орнатылатын антенна. Биіктік, мысалы, таңдалған арнайы жиынтыққа, шиналарға, жүктемеге және жүріс бөлігінің орындалуына байланысты ауытқуы мүмкін.

BMW X4

Айнамен ені	мм	2138
Айнасыз ені	мм	1918-1938
Биіктік бойынша реттеу	мм	1621
Ұзындығы	мм	4752
Дөңгелек базасы	мм	2864
Ең төменгі бұрылу диаметрі Ø	м	12,1

Масса

X4 xDrive20i

Қосымша жабдықтарсыз 90% Отын бағымен толтырылған
75 кг тиеумен жарақталған автокөліктің жеке салмағы кг 1795

Рұқсат етілген толық салмағы кг 2400

Жүктеме кг 680

Алдыңғы оське рұқсат етілген жүктеме кг 1135

Артқы оське рұқсат етілген жүктеме кг 1370

Төбеге орналастырылатын жүк салғыштың және жүктің
рұқсат етілген салмағы кг 100

X4 xDrive30i

Қосымша жабдықтарсыз 90% Отын бағымен толтырылған
75 кг тиеумен жарақталған автокөліктің жеке салмағы кг 1795

Рұқсат етілген толық салмағы кг 2400

Жүктеме кг 680

Алдыңғы оське рұқсат етілген жүктеме кг 1135

Артқы оське рұқсат етілген жүктеме кг 1370

Төбеге орналастырылатын жүк салғыштың және жүктің
рұқсат етілген салмағы кг 100

X4 M40i powered by BMW M

Қосымша жабдықтарсыз 90% Отын бағымен толтырылған
75 кг тиеумен жарақталған автокөліктің жеке салмағы кг 1900

Рұқсат етілген толық салмағы кг 2430

Жүктеме кг 600

Алдыңғы оське рұқсат етілген жүктеме кг 1190

X4 M40i powered by BMW M

Артқы оське рұқсат етілген жүктеме	кг	1375
Төбеге орналастырылатын жүк салғыштың және жүктің рұқсат етілген салмағы	кг	100

X4 xDrive20d

Қосымша жабдықтарсыз 90% Отын бағымен толтырылған 75 кг тиеумен жарақталған автокөліктің жеке салмағы	кг	1815
Рұқсат етілген толық салмағы	кг	2400
Жүктеме	кг	640
Алдыңғы оське рұқсат етілген жүктеме	кг	1160
Артқы оське рұқсат етілген жүктеме	кг	1395
Төбеге орналастырылатын жүк салғыштың және жүктің рұқсат етілген салмағы	кг	100

X4 xDrive25d

Қосымша жабдықтарсыз 90% Отын бағымен толтырылған 75 кг тиеумен жарақталған автокөліктің жеке салмағы	кг	1830
Рұқсат етілген толық салмағы	кг	2420
Жүктеме	кг	640
Алдыңғы оське рұқсат етілген жүктеме	кг	1145
Артқы оське рұқсат етілген жүктеме	кг	1400
Төбеге орналастырылатын жүк салғыштың және жүктің рұқсат етілген салмағы	кг	100

X4 M40d powered by BMW M

Қосымша жабдықтарсыз 90% Отын бағымен толтырылған 75 кг тиеумен жарақталған автокөліктің жеке салмағы	кг	1970
Рұқсат етілген толық салмағы	кг	2525
Жүктеме	кг	600

**X4 M40d powered by BMW M**

Алдыңғы оське рұқсат етілген жүктеме	кг	1220
Артқы оське рұқсат етілген жүктеме	кг	1425
Төбеге орналастырылатын жүк салғыштың және жүктің рұқсат етілген салмағы	кг	100

Тіркемемен қозғалыс

Сүйретілетін жүктің ұлғайтылған салмағы

тартқыш-тіркеу құрылғысы дайындаушы зауытта орнатылған автокөліктерге ғана жатады.

X4 xDrive20i

Еуропалық ережелер бойынша сүйретілетін жүк салмағының мәні. Мәндердің ұлғаю мүмкіндігі туралы ақпаратты өндірушінің сервистік серіктесінен, басқа сервистік серіктестен немесе АТҚС-дан білуге болады.

Тежегішсіз	кг	750
12 % дейінгі еңісті жолда тежегішпен	кг	2000
8 % дейінгі еңісті жолда тежегішпен	кг	2000
Тарту-тіркеу құрылғысына ең жоғары тік жүктеме	кг	100
Тарту-тіркеу құрылғысына ең аз тік жүктеме	кг	25
Артқы оське рұқсат етілген жүктеме	кг	1540
Рұқсат етілген толық салмағы	кг	2500

X4 xDrive30i

Еуропалық ережелер бойынша сүйретілетін жүк салмағының мәні. Мәндердің ұлғаю мүмкіндігі туралы ақпаратты өндірушінің сервистік серіктесінен, басқа сервистік серіктестен немесе АТҚС-дан білуге болады.

Тежегішсіз	кг	750
12 % дейінгі еңісті жолда тежегішпен	кг	2000
8 % дейінгі еңісті жолда тежегішпен	кг	2000
Тарту-тіркеу құрылғысына ең жоғары тік жүктеме	кг	100

X4 xDrive30i

Тарту-тіркеу құрылғысына ең аз тік жүктеме	кг	25
Артқы оське рұқсат етілген жүктеме	кг	1540
Рұқсат етілген толық салмағы	кг	2500

X4 M40i powered by BMW M

Еуропалық ережелер бойынша сүйретілетін жүк салмағының мәні. Мәндердің ұлғаю мүмкіндігі туралы ақпаратты өндірушінің сервистік серіктесінен, басқа сервистік серіктестен немесе АТҚС-дан білуге болады.

Тежегішсіз	кг	750
12 % дейінгі еңісті жолда тежегішпен	кг	2000
8 % дейінгі еңісті жолда тежегішпен	кг	2000
Тарту-тіркеу құрылғысына ең жоғары тік жүктеме	кг	100
Тарту-тіркеу құрылғысына ең аз тік жүктеме	кг	25
Артқы оське рұқсат етілген жүктеме	кг	1520
Рұқсат етілген толық салмағы	кг	2530

X4 xDrive20d

Еуропалық ережелер бойынша сүйретілетін жүк салмағының мәні. Мәндердің ұлғаю мүмкіндігі туралы ақпаратты өндірушінің сервистік серіктесінен, басқа сервистік серіктестен немесе АТҚС-дан білуге болады.

Тежегішсіз	кг	750
12 % дейінгі еңісті жолда тежегішпен	кг	2000
8 % дейінгі еңісті жолда тежегішпен	кг	2000
Тарту-тіркеу құрылғысына ең жоғары тік жүктеме	кг	100
Тарту-тіркеу құрылғысына ең аз тік жүктеме	кг	25
Артқы оське рұқсат етілген жүктеме	кг	1540
Рұқсат етілген толық салмағы	кг	2500

**X4 xDrive25d**

Еуропалық ережелер бойынша сүйретілетін жүк салмағының мәні. Мәндердің ұлғаю мүмкіндігі туралы ақпаратты өндірушінің сервистік серіктесінен, басқа сервистік серіктестен немесе АТҚС-дан білуге болады.

Тежегішсіз	кг	750
12 % дейінгі еңісті жолда тежегішпен	кг	2000
8 % дейінгі еңісті жолда тежегішпен	кг	2000
Тарту-тіркеу құрылғысына ең жоғары тік жүктеме	кг	100
Тарту-тіркеу құрылғысына ең аз тік жүктеме	кг	25
Артқы оське рұқсат етілген жүктеме	кг	1545
Рұқсат етілген толық салмағы	кг	2520

X4 M40d powered by BMW M

Еуропалық ережелер бойынша сүйретілетін жүк салмағының мәні. Мәндердің ұлғаю мүмкіндігі туралы ақпаратты өндірушінің сервистік серіктесінен, басқа сервистік серіктестен немесе АТҚС-дан білуге болады.

Тежегішсіз	кг	750
12 % дейінгі еңісті жолда тежегішпен	кг	2000
8 % дейінгі еңісті жолда тежегішпен	кг	2000
Тарту-тіркеу құрылғысына ең жоғары тік жүктеме	кг	100
Тарту-тіркеу құрылғысына ең аз тік жүктеме	кг	25
Артқы оське рұқсат етілген жүктеме	кг	1570
Рұқсат етілген толық салмағы	кг	2625

Отын құю ыдыстары

BMW X4	Литр	Ескертпе
Отын бағы, шамамен..	60-68	Отын сапасы, 336-бетті қараңыз.



Қосымша

Қажет болған жағдайда мұнда автокөлікті пайдалану жөніндегі нұсқаулықтың жаңартылуы жарияланатын болады.

Редакциядан кейінгі жаңартулар

Пайдалану жөніндегі баспа нұсқаулығы-ның осы тарауларында редакциядан кейін жаңартулар енгізілді:

- ▷ Жүргізу: бензинді қозғалтқышта қозғалуға дайындықты қамтиды, [136](#)-бетті қар.
- ▷ Кондиционер: климат-бақылау жүйесі: артқы шыныны жылыту, [277](#)-бетті қар.
- ▷ Кондиционер: функциялардың кеңейтілген жинағы бар климат-бақылау: артқы шыныны жылыту, [281](#)-бетті қар.
- ▷ Жүк бөлімі: жүк бөлімінің пердесі: Жазу, [307](#)-бетті қар.
- ▷ Авариялық жағдайда көмек: Шұғыл шақыру, [391](#)-бетті қар.

Ыңғайлы орындықтар

Жалпы ережелер

ECE-R 16 стандартына сәйкес балаларды ұстап тұратын қауіпсіздік жүйелерін тиісті

орындықтарда пайдалану мүмкіндігі туралы ақпарат.

Автокөлік орындықтарында балаларды ұстап тұратын қауіпсіздік жүйелерін пайдалану мүмкіндігі

	Орындықтың күйі				
	1	3 – a)	4 – b, c)	5 – d)	6 – b,c)
Орындықтарға арналған орындарды нөмірлеу.					
Белдіктері бар әмбебап ұстап тұратын құрылғыларға арналған орындықтар	Жоқ	Иә	Иә	Иә	Иә
I-Size ұстап тұратын құрылғыларға арналған орындықтар	Жоқ	Жоқ	Иә	Жоқ	Иә

Орындықтың күйі

Бүйірлік жағдайда орнатылатын қауіпсіздік жүйелерін ұстап тұруға арналған орындықтар – L1/L2	Жоқ	Жоқ	Жоқ	Жоқ	Жоқ
Қозғалыс бағытына қарсы орнатылған жарамды бекіткіш құралдардың ең ірісі - R1/R2X/R2/R3	Жоқ	Жоқ	R3	Жоқ	R3
Қозғалыс бағыты бойынша орнатылған жарамды бекіткіш құралдардың ең ірісі - F1/F2X/F2/F3	Жоқ	Жоқ	F3	Жоқ	F3

- а) Алдыңғы жолаушының орындығын ұзына бойлық реттеуді түзетіңіз және Қажет болған жағдайда, белдіктің денедегі оңтайлы орналасуын қамтамасыз ету үшін орындықты жоғарғы шеткі орынға орнатыңыз.
- б) Балалар креслоларын артқы орындықтарда пайдаланған кезде, қажет болған жағдайда алдыңғы орындықтардың бойлық реттеуін түзетіңіз және артқы орындықтардың бас тірегі реттеңіз немесе шешіңіз.
- б) Сыртқы орындықтарды, егер қауіпсіздік белдігінің құлыптарына еркін кіру мүмкіндігі болса ғана пайдалануға рұқсат етіледі.
- г) Орындық балалар автокреслоларын пайдалануға арналмаған.
Тірек тірегімен үйлесімді I-Size ұстап тұратын құрылғыларына арналған орындық емес: қолданылмайды.
ISOFIX төменгі бекіткіштері бар, бірақ жоғарғы сақтандыру арқаны жоқ Top Tether: қолданылмайды.
Ересектер үшін қауіпсіздік белдік иірімжіптері ISOFIX төменгі бекітпелерінің екі жағында орналасқан: қолданылмайды.

Орындық орналасуы нөмірі	Автокөліктегі
1	Алдыңғы сол жақ
2	Алдыңғы ортаңғы
3	Алдыңғы оң жақ
4	Сол жақ екінші қатар

Орындық орналасуы нөмірі	Автокөліктегі
5	Ортаңғы екінші қатар
6	Оң жақ екінші қатар
7	Сол жақ үшінші қатар

**Орындық Автокөліктегі
орналасуы нөмірі**

8 Ортаңғы үшінші қатар

9 Оң жақ үшінші қатар

Рөлі оң жақтағы автокөлік: автокөлік орындықтарында балаларды ұстап тұратын қауіпсіздік жүйелерін пайдалану мүмкіндігі**Орындықтың күйі**

Орындықтарға арналған орындарды нөмірлеу.	1 – a)	3	4 – b, c)	5 – d)	6 – b,c)
Белбеуі бар әмбебап ұстап тұратын құрылғыларға арналған орындықтар -	Иә	Жоқ	Иә	Иә	Иә
I-Size ұстап тұратын құрылғыларға арналған орындықтар -	Жоқ	Жоқ	Иә	Жоқ	Иә
Бүйірлік жағдайда орнатылатын қауіпсіздік жүйелерін ұстап тұруға арналған орындықтар - L1/L2	Жоқ	Жоқ	Жоқ	Жоқ	Жоқ
Қозғалыс бағытына қарсы орнатылған жарамды бекіткіш құралдардың ең ірісі - R1/R2X/R2/R3	Жоқ	Жоқ	R3	Жоқ	R3

Положение сидений

Қозғалыс бағыты бойынша орнатылған жарамды бекіткіш құралдардың ең ірісі – F1/F2X/F2/F3	Жоқ	Жоқ	F3	Жоқ	F3
---	-----	-----	----	-----	----

а) Алдыңғы жолаушының орындығын ұзына бойлық реттеуді түзетіңіз және Қажет болған жағдайда, белдіктің денедегі оңтайлы орналасуын қамтамасыз ету үшін орындықты жоғарғы шеткі орынға орнатыңыз.

б) Балалар креслоларын артқы орындықтарда пайдаланған кезде, қажет болған жағдайда алдыңғы орындықтардың бойлық реттеуін түзетіңіз және артқы орындықтардың бас тірегі реттеңіз немесе шешіңіз.

б) Сыртқы орындықтарды, егер қауіпсіздік белдігінің құлыптарына еркін кіру мүмкіндігі болса ғана пайдалануға рұқсат етіледі.

г) Орындық балалар автокреслоларын пайдалануға арналмаған.

Тірек тірегімен үйлесімді I-Size ұстап тұратын құрылғыларына арналған орындық емес: қолданылмайды.

ISOFIX төменгі бекіткіштері бар, бірақ жоғарғы сақтандыру арқаны жоқ Top Tether: қолданылмайды.

Ересектер үшін қауіпсіздік белдік иірімжіптері ISOFIX төменгі бекітпелерінің екі жағында орналасқан: қолданылмайды: қолданылмаған.

Номер си- Положение в автомобиле дня

1	Алдыңғы сол жақ
2	Алдыңғы ортаңғы
3	Алдыңғы оң жақ
4	Екінші қатарда сол жақ
5	Екінші қатарда ортаңғы
6	Екінші қатарда оң
7	Үшінші қатарда сол
8	Үшінші қатарда ортаңғы
9	Үшінші қатарда оң жақ

Лицензия мәтіндері және сертификаттар

The following applies in addition to the radio transmission license texts of the Integrated Owner's Manual in the vehicle.



Remote Control

Brazil



ANATEL: 04047-17-02336

Modelo: ID21A

Este equipamento opera em caráter secundário, isto é, não tem direito a proteção contra interferência prejudicial, mesmo de estações do mesmo tipo, e não pode causar interferência a sistemas operando em caráter primário.

Para maiores informações, consulte o site da ANATEL www.anatel.gov.br

Europe

European Union: Declaration of Conformity



Hereby, Valeo Comfort and Driving Assistance declares that the radio equipment type Model ID21A is in compliance with Directive 2014/53/EU. The full text of the EU declaration of conformity is available at the following internet address: <http://www.valeo-clientportal.com>

Technical information

Frequency Band: 433,20 MHz - 434,64 MHz

Maximum Output Power: 1 mW (ERP)

Manufacturer and Address

Manufacturer: Valeo Comfort and Driving Assistance

Address: 76, rue Auguste Perret 94046 Créteil - CEDEX; FRANCE

Phone number: +33 1 48 84 54 00

Български

С настоящото Valeo Comfort and Driving Assistance декларира, че този тип радиосъоръжение ID21A е в съответствие с Директива 2014/53/ЕС. Цялостният текст на ЕС декларацията за съответствие може да се намери на следния интернет адрес: <http://www.valeo-clientportal.com>

Česky

Valeo Comfort and Driving Assistance tímto prohlašuje, že tento ID21A je ve shodě se základními požadavky a dalšími příslušnými ustanoveními směrnice 2014/53/ES. Úplné znění EU prohlášení o shodě je k dispozici na této internetové adrese: <http://www.valeo-clientportal.com>

Dansk

Undertegnede Valeo Comfort and Driving Assistance erklærer herved, at følgende udstyr ID21A overholder de væsentlige krav og øvrige relevante krav i direktiv 2014/53/EF. EU-overensstemmelseserklæringens fulde tekst kan findes på følgende internetadresse: [//www.valeo-clientportal.com](http://www.valeo-clientportal.com)

Deutsch

Hiermit erklärt Valeo Comfort and Driving Assistance, dass sich das Model ID21A in Übereinstimmung mit den grundlegenden Anforderungen und den übrigen einschlägigen Bestimmungen der Richtlinie 2014/53/EG befindet. Der vollständige Text der EU-Konformitätserklärung ist unter der folgenden

Internetadresse verfügbar:
<http://www.valeo-clientportal.com>

Eesti

Käesolevaga kinnitab Valeo Comfort and Driving Assistance seadme ID21A vastavust direktiivi 2014/53/EÜ põhinõuetele ja nimetatud direktiivist tulenevatele teistele asjakohastele sätetele. ELi vastavusdeklaratsiooni täielik tekst on kättesaadav järgmisel internetiaadressil:
<http://www.valeo-clientportal.com>

English

Hereby, Valeo Comfort and Driving Assistance, declares that the model ID21A is in compliance with the essential requirements and other relevant provisions of Directive 2014/53/EC. The full text of the EU declaration of conformity is available at the following internet address:
<http://www.valeo-clientportal.com>

Español

Por medio de la presente Valeo Comfort and Driving Assistance declara que ID21A cumple con los requisitos esenciales y cualesquiera otras disposiciones aplicables o exigibles de la Directiva 2014/53/CE. El texto completo de la declaración UE de conformidad está disponible en la dirección Internet siguiente: <http://www.valeo-clientportal.com>

Ελληνική

Με την παρούσα Valeo Comfort and Driving Assistance δηλώνει ότι ID21A συμμορφώνεται προς τις ουσιαστικές απαιτήσεις και τις λοιπές σχετικές διατάξεις της οδηγίας 2014/53/EK. Το πλήρες κείμενο της δήλωσης συμμόρφωσης ΕΕ διατίθεται στην ακόλουθη ιστοσελίδα στο διαδίκτυο: <http://www.valeo-clientportal.com>

Français

Par la présente Valeo Comfort and Driving Assistance déclare que les appareils modèle ID21A sont conformes aux exigences essentielles et aux autres dispositions

pertinentes de la directive 2014/53/CE. Le texte complet de la déclaration UE de conformité est disponible à l'adresse internet suivante: <http://www.valeo-clientportal.com>

Hrvatski

Ovime, Valeo Comfort and Driving Assistance izjavljuje da je model ID21A je u skladu sa osnovnim zahtjevima i drugim relevantnim odredbama Direktive 2014/53/EC. Cjeloviti tekst EU izjave o sukladnosti dostupan je na sljedećoj internetskoj adresi: <http://www.valeo-clientportal.com>

Italiano

Con la presente Valeo Comfort and Driving Assistance dichiara che questo ID21A è conforme ai requisiti essenziali ed alle altre disposizioni pertinenti stabilite dalla direttiva 2014/53/CE. Il testo completo della dichiarazione di conformità UE è disponibile al seguente indirizzo Internet: <http://www.valeo-clientportal.com>

Latviski

Ar šo Valeo Comfort and Driving Assistance deklarē, ka ID21A atbilst Direktīvas 2014/53/EK būtiskajām prasībām un citiem ar to saistītajiem noteikumiem. Pilns ES atbilstības deklarācijas teksts ir pieejams šādā interneta vietnē: <http://www.valeo-clientportal.com>

Lietuvių

Šiuo Valeo Comfort and Driving Assistance deklaruoją, kad šis ID21A atitinka esminius reikalavimus ir kitas 2014/53/EB Direktyvos nuostatas. Visas ES atitikties deklaracijos tekstas prieinamas šiuo interneto adresu: <http://www.valeo-clientportal.com>

Nederlands

Hierbij verklaart Valeo Comfort and Driving Assistance dat het toestel ID21A in overeenstemming is met de essentiële eisen en de andere relevante bepalingen van richtlijn



2014/53/EG. De volledige tekst van de EU-conformiteitsverklaring kan worden geraadpleegd op het volgende internetadres: <http://www.valeo-clientportal.com>

Malti

Hawnhekk, Valeo Comfort and Driving Assistance, jiddikjara li dan ID21A jikkonforma malhtigijiet essenzjali u ma provvedimenti oħrajn relevanti li hemm fid-Dirrettiva 2014/53/EC. It- test kollu tad-dikjarazzjoni ta' konformità tal-UE huwa disponibbli f'dan l-indirizz tal-Internet li ġej: <http://www.valeo-clientportal.com>

Magyar

Alulírótt, Valeo Comfort and Driving Assistance nyilatkozom, hogy a ID21A megfelel a vonatkozó alapvető követelményeknek és az 2014/53/EC irányelv egyéb előírásainak. Az EU-megfelelőségi nyilatkozat teljes szövege elérhető a következő internetes címen: <http://www.valeo-clientportal.com>

Polski

Niniejszym Valeo Comfort and Driving Assistance oświadcza, że ID21A jest zgodny z zasadniczymi wymogami oraz pozostałymi stosownymi postanowieniami Dyrektywy 2014/53/EC. Pełny tekst deklaracji zgodności UE jest dostępny pod następującym adresem internetowym: <http://www.valeo-clientportal.com>

Português

Valeo Comfort and Driving Assistance declara que este ID21A está conforme com os requisitos essenciais e outras disposições da Directiva 2014/53/CE. O texto integral da declaração de conformidade está disponível no seguinte endereço de Internet: <http://www.valeo-clientportal.com>

Română

Prin prezenta, Valeo Comfort and Driving Assistance declară că tipul de echipamente radio ID21A este în conformitate cu Directiva

2014/53/UE. Textul integral al declarației UE de conformitate este disponibil la următoarea adresă internet: <http://www.valeo-clientportal.com>

Slovensko

Valeo Comfort and Driving Assistance izjavlja, da je ta ID21A v skladu z bistvenimi zahtevami in ostalimi relevantnimi določili direktive 2014/53/ES. Celotno besedilo izjave EU o skladnosti je na voljo na naslednjem spletnem naslovu: <http://www.valeo-clientportal.com>

Slovenský

Valeo Comfort and Driving Assistance týmto vyhlasuje, že ID21A spĺňa základné požiadavky a všetky príslušné ustanovenia Smernice 2014/53/ES. Úplné EÚ vyhlásenie o zhode je k dispozícii na tejto internetovej adrese: <http://www.valeo-clientportal.com>

Suomi

Valeo Comfort and Driving Assistance vakuuttaa täten että ID21A tyyppinen laite on direktiivin 2014/53/EY oleellisten vaatimusten ja sitä koskevien direktiivin muiden ehtojen mukainen. EU-vaatimustenmukaisuusvakuutuksen täysimittainen teksti on saatavilla seuraavassa internetosoitteessa: <http://www.valeo-clientportal.com>

Svenska

Härmed intygar Valeo Comfort and Driving Assistance att denna ID21A står i överensstämmelse med de väsentliga egenskapskrav och övriga relevanta bestämmelser som framgår av direktiv 2014/53/EG. Den fullständiga texten till EU-försäkran om överensstämmelse finns på följande webbadress: <http://www.valeo-clientportal.com>

Indonesia

Model: ID21A
52315/SDPPI/2017

5153

Jamaica

Model: ID21A

This product has been Type Approved by Jamaica: SMA – ID21A

Japan



Model: ID21A

本製品は、電波法に基づく特定無線設備の技術基準適合証明などを受けております。

本製品本体のネジを外して内部の改造を行った場合、技術基準適合証明などが無効となります。技術基準適合証明などが無効となった状態での使用は電波法で禁止されております。

Jordan

Model: ID21A

TRC/LPD/2017/242

Moldova



024

Model: ID21A

Morocco

Modèle: ID21A

AGREE PAR L'ANRT MAROC

Numéro d'agrément: MR13989 ANRT 2017

Date d'agrément: 15/05/2017

Oman

OMAN TRA

Approval number: R/4344/17

Aplicant number: D080134

Pakistan



Model: ID21A

Serial No.: (stored in Product EEPROM)

Year of Manufacture: (stored in Product EEPROM)

Philippines



NTC

Type accepted

No.: ESD-1715523C

Model: ID21A



Serbia

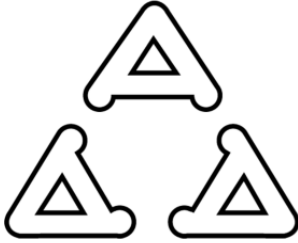

И005 17

Model: ID21A

Singapore

Model: ID21A

Complies with IMDA Standard
DA 105282

South Africa



TA-2017/1087
APPROVED
Model: ID21A

South Korea



인증번호 : MSIP

적합성평가를 받은 자의 상호 (또는 상호명):
Valeo Comfort and Driving Assistance

기자재 명칭 (또는 제품명칭) : ID

Geber 모델명 : ID21C

제조사기 (제조연월로 표기) : see
product 제조사 및 제조국가에 대한
정보 :

Valeo Auto Electric Magyarorszag Kft / Hungary

Valeo Sistemas Electronicos S. de R.L de
C.V. / Mexico

Taiwan



CCAE15LP2230T9

Model: ID21A

根據 NCC 低功率電波率射性電機管率辦法 規定：
第十二條 經型式認證合格之低功率射頻電機，
非經許可，公司、商號或使用者均率得擅自變
率頻率、加大功率或變率原設計之特性及功能。
第十四條

低功率射頻電機之使用率得影響飛航安全及干擾合
法通信；經發現有干擾現象時，
應率即停用，並改善至無干擾時方得繼續使用。

前項合法通信・指依電信法規定作業之無線電通信。低功率射頻電機須忍受合法通信或工業、科學及醫率用電波率射性電機設備之干擾。

UAE

Model: ID21A

TRA REGISTERED No: ER54707/17

Dealer No.: DA45331/15

Ukraine



109

Model: ID21A

USA, Canada

For US & Canada owners only

The transmitter unit and receiver comply with part 15 of the FCC/Federal Communication Commission regulations and with Industry Canada licence-exempt RSS standard(s).

Operation is governed by the following: For Transmitter:

FCC ID: N5F-ID21A

IC: 3248A-ID21A

Compliance statement:

This device complies with Part 15 of the FCC Rules and with Industry Canada licence-exempt RSS standard(s).

(1) This device may not cause harmful interference, and

(2) this device must accept any interference received, including interference that may cause undesired operation.

Any unauthorized modifications or changes to these devices could void the user's authority to operate this equipment.

Pour les propriétaires au Canada seulement:

L'unité émetteur et le récepteur sont conformes à la partie 15 des règlements de la Commission FCC / Federal Communication et avec Industrie Canada exempts de licence standard RSS (s). Le fonctionnement est régi comme suit :

Pour l'émetteur:

FCC ID: N5F-ID21A

IC: 3248A-ID21A

Déclaration de conformité:

Le présent appareil est conforme aux CNR d'Industrie Canada applicables aux appareils radio exempts de licence. L'exploitation est autorisée aux deux conditions suivantes:

(1) l'appareil ne doit pas produire de brouillage, et

(2) l'utilisateur de l'appareil doit accepter tout brouillage radioélectrique subi, même si le brouillage est susceptible d'en compromettre le fonctionnement

For Canada

IC: 3248A-ID21A

This device complies with Industry Canada licence-exempt RSS standard(s). Operation is subject to the following two conditions: (1) this device may not cause interference, and (2) this device must accept any interference, including interference that may cause undesired operation of the device.

Le présent appareil est conforme aux CNR d'Industrie Canada applicables aux appareils radio exempts de licence. L'exploitation est autorisée aux deux conditions suivantes : (1) l'appareil ne doit pas produire de brouillage, et (2)



l'utilisateur de l'appareil doit accepter tout brouillage radioélectrique subi, même si le brouillage est susceptible d'en compromettre le fonctionnement.

А-дан Я-ға дейін

Әліпбилік көрсеткіш

А

ABS, бұғаттауға қарсы жүйе [222](#)
 ACC, Белсенді круиз-бақылауды қараңыз [233](#)
 ActiveGuard, Intelligent Safety қараңыз [190](#)
 ADAPTIVE, Қозғалыс динамикасының қосқошының қараңыз [154](#)
 AdBlue, толтырып құю [338](#)
 AdBlue минимумда [338](#)
 AdBlue төмен температураларда [338](#)
 AdBlue, BMW Diesel с Blue Performance с қараңыз [337](#)
 Apple CarPlay, автокөлікке қосылу [69](#)
 AUTOH, Тұрақ тежегішін қараңыз [140](#)

В

Blu-ray, Навигация, ойын-сауық жүйесі, байланыс пайдалану жөніндегі нұсқаулықты қараңыз [8](#)
 BMW Diesel с Blue Performance [337](#)
 BMW, Техникалық қызмет көрсету жүйесі [381](#)

С

CarPlay, автокөлікке қосылу [69](#)
 CBS күйі бойынша ТҚ индикаторы [381](#)
 Comfort Access, Ыңғайлы қол жеткізуді қараңыз [93](#)
 COMFORT, Қозғалыс динамикасының ауыстырып қосқышын қараңыз [154](#)
 Жүргізушіні қолдау жүйесі, Intelligent Safety қараңыз [190](#)

Д

DCC, Круиз-бақылауды қараңыз [230](#)
 DSC Тұрақтылықты динамикалық басқару [222](#)

DTC Динамикалық тарту күшін басқару жүйесі [224](#)
 DVD, бейне, Навигация, ойын-сауық жүйесі, байланыс пайдалану жөніндегі нұсқаулықты қараңыз [8](#)

Е

ECO PRO [323](#)
 ECO PRO INDIVIDUAL, Қозғалыс динамикасының ауыстырып қосқышын қараңыз [154](#)
 ECO PRO Жүрістің қосымша қоры [325](#)
 ECO PRO, алдын ала қарау жүйесі [326](#)
 ECO PRO, Қозғалыс динамикасының ауыстырып қосқышын қараңыз [154](#)
 E-mail, Навигация, ойын-сауық жүйесі, байланыс пайдалану жөніндегі нұсқаулықты қараңыз [8](#)
 ESP Курстық тұрақтылық тұрақтандырғышы, DSC қараңыз [222](#)

Г

GPS, навигация, Навигация, ойын-сауық жүйесі, байланыс пайдалану жөніндегі нұсқаулықты қараңыз [8](#)

Н

HDC Түсіру кезіндегі курстық орнықтылық жүйесі [225](#)

І

i Brake — PostCrash [220](#)
 i Drive [44](#)
 Intelligent Safety [190](#)
 i-Size, балаларды ұстап қалу қауіпсіздік жүйелері [133](#)



ISOFIX, балалар орындығын бекіту [129](#)

K

Keyless-Go, Ыңғайлы қатынауды қараңыз [93](#)
Kick-down, Стептроник жүйесі бар беріліс қорабы [148](#)

M

Mobility System [349](#)
MP3-плеер,Аудиожүйені қараңыз,
Навигация, ойын-сауық жүйесі, байланыс пайдалану жөніндегі нұсқаулықты қараңыз [8](#)

O

OBD Диагностиканың борттық жүйесі [382](#)

P

Parking Assistent,
Тұрақассистентіқараңыз. [264](#)
PDC тұрақ кезінде авариялық жақындасу дабылдамасы [247](#)
Post Crash — iBrake [220](#)

R

RDC,шиналардағы қысымды бақылау жүйесі [354](#)
RMEPалс метилэфирі [337](#)
RPA шина зақымдану индикаторы [362](#)
RTTI,Навигация, ойын-сауық жүйесі,
байланыс пайдалану жөніндегі нұсқаулықты қараңыз [8](#)
RunflatSystemComponentRSC, Қысым толық жоғалғаннан кейін қозғалыс мүмкіндігі бар шиналарды қараңыз [348](#)

S

SMS,қараңыз. Қысқа хабарламалар,Навигация, ойын-сауық жүйесі, байланыс пайдалану жөніндегі нұсқаулықты қараңыз [8](#)
Speed Limit Device, Жылдамдықты қолмен шектегішті қараңыз [228](#)

Speed Limit Info [166](#)
SPORT INDIVIDUAL, Қозғалыс динамикасының ауыстырып қосқышын қараңыз [154](#)
SPORT PLUS, Қозғалыс динамикасының ауыстырып қосқышын қараңыз [154](#)
SPORT, Қозғалыс динамикасының ауыстырып қосқышын қараңыз [154](#)

T

Teleservices, Навигация, ойын-сауық жүйесі, байланыс пайдалану жөніндегі нұсқаулықты қараңыз [8](#)
Tempomat, қараңыз. Белсенді круиз-бақылау [233](#)
Tempomat, қараңыз. круиз-бақылау [230](#)
TRACTION, қозғалыс динамикасы [224](#)

U

USB-порт,автокөліктегі орналасуы [296](#)
USB-қосылым [67](#)

V

VIN нөмірі қараңыз [13](#)

W

WLAN-қосылымы, WiFi-қосылымын қараңыз [68](#)

X

xDrive [225](#)

A

Авариялық құлпын ашу, беріліс қорабын бұғаттау [152](#)
Авариялық құлпын ашу, Отын бағының люгі [335](#)
Авариялық қызмет,Жолдағы көмек ті қараңыз [391](#)
Авариялық қызмет,Жолда көмек қараңыз [390](#)
Авариялық жарқылдау сигналы [389](#)

Автокөліктегі авария, Авария жағдайында көмекті қараңыз **389**
 Авария, көмек **389**
 Автожеткізгіш **99**
 Автоматты бұғаттау **103**
 Автоматты беріліс қорабы, қараңыз. Стептроник жүйесі бар беріліс қорабы **148**
 Автоматты жуу **399**
 Автоматты бұғаттау **103**
 АUC сыртқы ауаның ластануын автоматты бақылау жүйесі **279**
 Артқы көріністің сыртқы айналары, тұрақ жағдайына автоматты орнату **119**
 Автоматты жуу қондырғылары **399**
 Автоматты дифференциалды тежегіш **225**
 Автоматты круиз-бақылау, Белсенді круиз-бақылауды қараңыз. **233**
 Автоматты түрде қосу, қараңыз. Жеке қосу **123**
 Әйнекті люкті автоматты жабу **103**
 Автоматты күңгірттеу, Алыс жарықты басқару жүйесі қараңыз. **181**
 Автоматты ұстау, Тұрақ тежегіші қараңыз. **140**
 Жарықты фараны автоматты басқару **179**
 Автокөлік лак-бояу жабыны **401**
 Автокөлік, сынау **310**
 Автономды желдету/жылыту жүйесі **284**
 Жедел тежеудің адаптивті жүйесі **222**
 Адаптивті жарық бұрылыстар **179**
 Бейімделген шасси **273**
 Адаптивті шасси M **273**
 Адаптивті тоқтау сигналдары, Динамикалық тоқтау сигналдарын қараңыз. **218**
 Акваспарлау **313**
 Аккумулятор **387**
 Автокөліктің аккумуляторлық батареясы **387**
 Орындықтарды белсенді желдету **123**
 Белсенді қорғау **219**
 Жаяу жүргіншіні белсенді қорғау **188**
 Жедел тежеудің адаптивті жүйесі **222**
 Адаптивті жарық бұрылыстар **179**
 Бейімделген шасси **273**
 Адаптивті шасси M **273**
 Адаптивті тоқтау сигналдары, Динамикалық тоқтау сигналдарын қараңыз. **218**
 Акваспарлау **313**
 Аккумулятор **394**

Автокөліктің аккумуляторлық батареясы **387**
 Орындықтарды белсенді желдету **123**
 Белсенді қорғау **219**
 Жаяу жүргіншіні белсенді қорғау **188**
 Амортизаторларды белсенді баптау, Адаптивті шасси қараңыз. **273**
 Белсенді капот, Жаяу жүргіншіні белсенді қорғау қараңыз. **188**
 Stop&Go, ACC функциясы бар белсенді круиз-бақылау **233**
 Пайдалану жөніндегі нұсқаулықтың өзектілігі **9**
 ECO PRO стилін талдау **329**
 Бұғаттауға қарсы жүйе, ABS **222**
 Антифриз, Жуу сұйықтығын қараңыз. **147**
 Дәрі қобдишасы **389**
 Хош иістендіргіш, Қоршаған ауаға арналған пакетті қараңыз. **286**
 Хош иіс, Қоршаған ауаға арналған пакетті қараңыз. **286**
 Ассистент Parking Assistant Plus, Айналаны шолу қараңыз. **256**
 Колоннадағы қозғалыс ассистенті, Рөлдік басқару ассистенті және бір жолақта қозғалыс кезіндегі көмек жүйесін қараңыз. **243**
 Кептелістегі қозғалыс ассистенті, Рөлдік басқару ассистенті және бір жолақта қозғалыс кезіндегі көмек жүйесі қараңыз. **243**
 Тұрақ ассистенті **264**
 Рөлдік басқару ассистенті және кептелісте қозғалыс ассистентімен бір жолақта қозғалыс кезіндегі көмек жүйесі **243**
 Қозғалыс жолағын ауыстыру ассистенті **246**
 Бүйірлік соқтығысу туралы белсенді ескертуі бар жолақта ұстап тұру ассистенті, қараңыз. Бүйірлік қақтығыс туралы ескерту **210**
 Аудио, Навигация, ойын-сауық жүйесі, байланыс пайдалану жөніндегі нұсқаулықты қараңыз **8**

Б

Жүк салғыш, сақтауға арналған орын **302**
 Төбедегі жүк салғыш **314**
 Жүк салғыш, Төбедегі жүк салғышты қараңыз. **314**
 Жүк салғыш бөлімшесі **301**
 База, автокөлік **406**
 Жуу сұйықтығына арналған бак **147**
 Балаларды қауіпсіз тасымалдау **125**
 Бензин **336**



Байланыссыз ашу және жүк салғыш қақпақты жабу **95**
 Смартфонды сымсыз зарядтау, Сымсыз зарядтау лотогы Навигация, ойын-сауық жүйесі, байланыс пайдалану жөніндегі нұсқаулықты қараңыз **8**
 Биодизельді Отын **337**
 Жақын жарық **178**
 Бұғаттау, автоматты **103**
 Салонның артқы бөлігіндегі есіктер мен терезелерді бұғаттау **133**
 Беріліс крабын бұғаттау, электрондық түрде бұғаттан шығару **152**
 Қашықтан басқару пульті арқылы бұғаттау **84**
 Әйнек көтергішті бұғаттау, Қорғаныс ажыратқышын қараңыз **106**
 Бүйірлік ҮҚЖ **185**
 Борттық әдебиет, баспалы **74**
 OBD диагностика борттық жүйесі **382**
 Аспаптар комбинациясындағы борттық компьютер **170**
 Басқару дисплейіндегі борттық компьютер **172**
 Борттық монитор, Басқару дисплейін қараңыз **44**
 Сүйрету тесігі **397**
 Сүйрету **396**
 Сүйрету, Қозғалтқышты іске қосу үшін немесе ақаулы жағдайда сүйретуді қараңыз. **396**
 Сүйрету тесігі **397**
 Сүйрету арқаны **397**
 Сүйретілетін жүк **409**

В

Өріптер мен сандарды енгізу **47**
 Мақсатты енгізу, Навигация, ойын-сауық жүйесі, байланыс пайдалану жөніндегі нұсқаулықты қараңыз **8**
 Веб-парақша **8**
 Радиатор желдеткіші, Пайдаланылған жүйе сүзгісі қараңыз. **312**
 Желдеткіш, Ауа көлемін қараңыз. **276, 280**
 Желдету **281**
 Орындықтарды желдету, белсенді **123**

Орындықтарды желдету, жеке қосу **123**
 Тарту-тіркеу құрылғысына тік жүктеме **409**
 Орталық консольдегі киім-кешек бөлімшесі **299**
 Артқы көрініс бейнекамерасы, айналаны шолусыз **252**
 Артқы көрініс бейнекамерасы, Айналаны шолуды қараңыз. **256**
 Бейне, Навигация, ойын-сауық жүйесі, байланыс пайдалану жөніндегі нұсқаулықты қараңыз **8**
 Виртуалды дисплей **174**
 Виртуалды дисплей, күтім жасау **403**
 Қозғалтқышты қосу, Қозғалуға дайындықты қараңыз. **135**
 Қосу, қауіпсіздік жастықтары **187**
 Функцияны қосу/Үйге апару **85**
 Фарадағы ылғал Фараның әйнегін қараңыз. **385**
 Құлыпталған автокөліктегі сыртқы жарықтандыру **84**
 Бұғаттан шығару кезінде сыртқы жарықтандыру **83**
 Ішкі айна, автоматты қараңғыланған **120**
 Қараңғыланған ішкі айна **120**
 Жууға арналған су, Жуу сұйықтығын қараңыз. **147**
 Жолдардағы су **313**
 Су, қараңыз. Тұрақта қалдырылған автокөліктегі конденсат **314**
 Жүргізуші профильдері, сәлемдесу экраны **100**
 Су бөгеттері **313**
 Ауа өткізгіштер, Желдетуді қараңыз. **281**
 Ауа кептіргіш салқындату функциясын қараңыз. **275, 278**
 Сақтау мүмкіндіктері **297**
 Қысым толық жоғалғаннан кейін қозғалыс мүмкіндігі, шиналар **348**
 Шиналардың жасы **346**
 Қалпына келтіргіш, BMW Diesel с BluePerformance қараңыз. **337**
 Уақыт **60**

Жолға шығу уақыты,автономды желдету жүйесі **285**
 Жолға шығу уақыты,автономды жылыту жүйесі **285**
 Келу уақыты,борттықкомпьютер **171**
 Барлық маусымдық шиналар,Қысқы шиналарды қараңыз.**347**
 Қосалқы терезе, Көп экран режимін қараңыз. **50**
 Автокөліктегі кіріктірілген пайдалану нұсқаулығы **74**
 Кіріктірілген кілт **91**
 Кіріктірілген әмбебап қашықтан басқару пульті **290**
 Балаларды тасымалдау үшін дұрыс орынды таңдау **125**
 Интерфейс тілін таңдау,Навигация, ойын-сауық жүйесі, байланыс пайдалану жөніндегі нұсқаулықты қараңыз **8**
 Кедергі, артқы көрініс бейнекамера бөлектеу **255, 259**
 Айналарды реттеуді шақыруы **102**
 Орындықтарды реттеуді шақыруы **102**
 ҰҚЖ қосу, қараңыз. Алдыңғы жолаушының ҰҚЖ ажыратқыш құлпы **187**
 Қозғалтқышты өшіру,Қозғалуға дайындықты қараңыз.**135**
 Биіктік, автокөлік **406**

Г

Сомын кілті,Құралдар жиынтығын қараңыз.**384**
 Кепілдік **10**
 Шиналарға арналған герметик,MobilitySystemқараңыз.**349**
 Герметик,MobilitySystemқараңыз.**349**
 Сөндіргіш, ОГ шығару жүйесінқараңыз.**302**
 Басқа арналған қауіпсіздік жастықтары **186**
 Көктайғақ, Температураның төмендеуі туралы сигналды қараңыз. **163**
 Смартфонды дауыстық басқару **57**
 Мотор майын құюға арналған қылта **375**
 Жедел желі, Навигация, ойын-сауық жүйесі, байланыс пайдалану жөніндегі нұсқаулықты қараңыз **8**
 ОГ ыстық шығару жүйесі **312**

Қозғалысқа дайындық, қозғалтқышты іске қосу **135**
 Қозғалуға дайындық, тыныштық жағдайы және жұмысқа дайындық **41**
 Жұмысқа дайындық **41**
 Топырақ жолдары, жолсыз жолмен жүру **311**

Д

Шинадағы ауа қысымы **343**
 Ауа қысымы, шиналар **343**
 Шинадағы қысым **343**
 Толтыру қысымы, шиналар **343**
 Қысым, шиналар **343**
 Алыс жарық **143**
 Деректер, Жеке деректерді жоюды қараңыз.**63**
 Күні **61**
 Жаңбыр қарқындылығының бергіші **145**
 Бергіштер, күтім жасау **403**
 Крен бергіші **105**
 Есік кілті, қашықтан басқару құралын қараңыз **82**
 Қозғалтқыш, автоматты іске қосу/ тоқтату жүйесі **136**
 Жарыс режиміндегі қозғалыс **315**
 Жарыс жолы бойынша қозғалыс **315**
 Инерция бойынша қозғалыс **328**
 Бос жүрістегі инерция бойынша қозғалыс **328**
 Тіркемемен қозғалыс **316**
 Тіркемемен қозғалыс, техникалық сипаттамалар **409**
 Рөлдік дөңгелектегі қоспозициялық ауыстырып қосқыштар **148**
 Кезекші қызмет,Жолда көмекті қараңыз. **391**
 Ағаш бөлшектер,күтім жасау **402**
 Сусындарға арналған ұстағыштар **299**
 Бөтелкеге арналған ұстағыш,Сусындарға арналған ұстағыштарды қараңыз. **299**
 Сусындарға арналған ұстағыштар **299**
 Сусындарға арналған ұстағыштар артынан **300**
 Сусындарға арналған ұстағыштар алдынан **300**
 Стакандарға арналған ұстағыш,Сусындарға арналған ұстағыштарды қараңыз. **299**
 Сөмкеге арналған ұстағыш **300**
 Бөлшектер, ауыстыру **384**



Бағалы ағаш тұқымдарының бөлшектері, күтім жасау **402**

Бөлшектер мен керек-жарақтар **10**

Балалар орындықтары, Балаларды қауіпсіз тасымалдауды қараңыз. **125**

Балаларды ұстап қалу қауіпсіздік жүйелері, i-Size **133**

Балаларды ұстап қалу қауіпсіздік жүйелері, Балаларды ұстап қалу қауіпсіздік жүйелері **125**

Дизель отыны **337**

Динамикалық амортизаторлар, Адаптивтішассиді қараңыз. **273**

Динамикалық тоқтау сигналдары **218**

DSc тұрақтылығын динамикалық басқару **222**

Дисплейлер, экрандар **403**

Дискілер мен шиналар **343**

Басқару дисплейі **44**

Басқару дисплейі, баптаулар **60**

Аудиожүйені қашықтан басқару, Навигация, ойын-сауық жүйесі, байланыс пайдалану жөніндегі нұсқаулықты қараңыз **8**

Автокөліктің ұзындығы **406**

Ұзақ сақтау, Автокөлікті сақтауды қараңыз. **403**

Қозғалтқышқа май құю **375**

Үй парақшасы **8**

Пайдалану жөніндегі қосымша нұсқаулық **74**

Қосымша мәтіндік хабарлама **162**

Жүрістің қосымша қоры, ECO PRO **325**

Рұқсат етілген жалпы салмағы **407**

Жол ақпараты, Навигация, ойын-сауық жүйесі, байланыс пайдалану жөніндегі нұсқаулықты қараңыз **8**

Экранды қайталау, қосылу **70**

Е

Өлшем бірліктері **61**

Жолсыз жолмен жүру **311**

Жаман жолдармен жүру **311**

Ж

Қатты сүйреу тіркемесі **397**

Музыка ойнату үшін қатты диск Музыка ойнатуға арналған қатты диск, Навигация, ойын-сауық жүйесі, байланыс пайдалану жөніндегі нұсқаулықты қараңыз **8**

Қимыл, BMW қимыл басқаруды қараңыз **53**

Қозғалтқышты салқындатуға арналған сұйықтық **379**

З

Жүк салғышты жүктеу, жүкті қалауды қараңыз. **301**

Мекенжайды орнату, навигация, Навигация, ойын-сауық жүйесі, байланыс пайдалану жөніндегі нұсқаулықты қараңыз **8**

Артқы габаритті шамдар, Шамдар мен шырағданды қараңыз. **385**

Артқы шамдар, Шамдар мен шырағданды қараңыз. **385**

Артқы тұманға қарсы шамдар, Шамдар мен шырағданды қараңыз. **385**

Артқы тұманға қарсы шам **182**

Жүкті бекіту **301**

Құю мойыны, мотор майы **375**

Батареяны ауыстыру, автокөлікті қашықтан басқару пульті **85**

Бөлшектерді ауыстыру **384**

Дискілерді/шиналарды ауыстыру **346**

Қыздыру шамдарын ауыстыру, Шамдар мен шырағданды қараңыз **385**

Шамдарды ауыстыру, Шамдар мен шырағданды қараңыз **385**

Шамдарды ауыстыру, Шамдар мен шырағданды қараңыз **385**

Майды ауыстыру **377**

Мотор майын ауыстыру **377**

Ауа сергіткішті ауыстыру, Қоршаған ауаға арналған пакетті қараңыз. **286**

Шырағдандарды ауыстыру, Шамдар мен шырағданды қараңыз **385**

Бөліктерді ауыстыру **384**

Шиналарды ауыстыру **346**

Әйнек тазартқыштың щеткаларын ауыстыру **384**

Ескертпелер, Навигация, ойын-сауық жүйесі, байланыс пайдалану жөніндегі нұсқаулықты қараңыз **8**

Алдыңғы жолаушының ҮҚЖ ажыратқыш құлпы **187**

Қосалқы дөңгелек **369**

Қосалқы дөңгелек, Қосалқы дөңгелекті қараңыз. **369**
 Жүріс қоры **164**
 Құлыптау, баптау **102**
 Есте сақтау құрылғысы **11**
 Отын құю **334**
 Басып озуды тыйым салу **166**
 Деректерді қорғау, Баптаулар **63**
 Айналым шолусыз бүйірлік соққылардан қорғау **251**
 Айналым шолуы бар бүйірлік соққылардан қорғау **260**
 Қатудан қорғау, Жуу сұйықтығын қараңыз. **147**
 Жаяу жүргіншіні қорғау, белсенді **188**
 Қорғаныс функциясы, Люк қақпағы, Жарақат қорғау функциясын қараңыз. **109**
 Қорғау функциясы, терезелер, Жарақат қорғау функциясын қараңыз **106**
 Қорғаныш ажыратқыш, терезелер **106**
 Звуковой сигнал **36**
 Дыбысталу, Навигация, ойын-сауық жүйесі, байланыс пайдалану жөніндегі нұсқаулықты қараңыз **8**
 Айналар **118**
 Макияжға арналған айна **293**
 Артқы көрініс айнасы **118**
 Айна, қараңыз. Жад функциясы **121**
 Қысқы шиналар **347**
 Қысқы шиналар, протектордың суреті **345**
 Авариялық тоқтау белгісі **389**

И

Сәйкестендіру нөмірі, VIN нөмірін қараңыз **13**
 Изменения, технические, см. Личная безопас- ность **10**
 Изображения и пиктограммы **9**
 Өзгерістер, техникалық, Жеке қауіпсіздікті қараңыз. **10**
 Суреттер мен пиктограммалар **9**
 Ауа ағындарын бөлуді жеке реттеу **276, 280**
 Жеке қосу **123**
 Жеке баптаулар, Жүргізуші профилін қараңыз. **99**
 Кезекті ТҚ индикаторы **164**
 RPA шиналарын зақымдау

индикаторы **362**
 Отын шығысының индикаторы, ECOPRO **325**
 Күй индикаторы, шиналар **356**
 CBS жағдайы бойынша ТҚ индикаторы **381**
 Ауысу нүктесінің индикаторы **166**
 Ақаулықтардың индикаторлары, Автоматты диагностика жүйесін қараңыз. **158**
 Қате көрсеткіштері, Автоматты диагностика жүйесін қараңыз. **158**
 Индикация, ECO PRO **324**
 Интервалдың индикациясы, Кезекті ТҚ индикаторын қараңыз. **164**
 Индикацияның қарқындылығы, қараңыз. Спорт режимін индикациялау **173**
 Алдыңғы шыныда индикация, Виртуалды дисплейін қараңыз. **174**
 Шығыс индикациясы, борттық компьютер **174**
 Спорт режимін индикациялау **173**
 Сыртқы ауа температурасының индикациясы, қараңыз. Сыртқы ауа температурасы **163**
 Айналым санының индикациясы, Спорт режимін индикациялауды қараңыз. **173**
 Смартфонды индуктивті зарядтауды қараңыз, Сымсыз зарядтау лотоғы, Навигация, ойын-сауық жүйесі, байланыс пайдалану жөніндегі нұсқаулықты қараңыз **8**
 Желдеткіш жұмысының инерциялық фазасы, Пайдаланылған жүйе сүзгісін қараңыз. **312**
 Инициализация, RPA шиналарын зақымдау индикаторы **362**
 Инициализация, RDC шиналарындағы қысымды бақылау жүйесі **357**
 Құрал-саймандар **384**
 Интеллектуалды автоматты іске қосу/тоқтату функциясы **138**
 Қарқындылығы, AUTO бағдарламасы **279**
 Майды ауыстыру аралығы, Кезекті ТҚ индикаторын қараңыз **164**
 Интернет-парақшасы **8**
 No Passing ақпараты **166**
 Қозғалыс туралы ақпарат Қозғалыс туралы ақпарат, Басқару дисплейіндегі борттық компьютерді қараңыз. **172**
 Жай-күйі туралы ақпарат, iDrive **51**
 Техникалық жағдайы туралы ақпарат, Жағдай бойынша ТҚ индикаторын қараңыз **381**
 Иондау Иондау, Қоршаған ауаға арналған пакетті қараңыз. **286**
 Мақсаты бойынша пайдалану **10**
 Сервистік қызмет көрсету тарихы **165**

**К**

Күнтiзбе, Навигация, ойын-сауық жүйесi, байланыс пайдалану жөнiндегi нұсқаулықты қараңыз **8**

Камера, артқы көрiнiс бейнекамера, айналаны шолусыз **252**

Камера,Айналаны шолуды қараңыз **256**
Капот **372**

Есiктегi қалталар **298**

Катализатор,қараңыз. ОГ ыстық шығару жүйесi **312**

Бензин сапасы **337**

Бензин сапасы, октандық сан **337**

Отын сапасы **336**

Отын сапасы **336**

Кенаф, күтiм жасау **402**

Балалар орындықтарының сыныптары, ISOFIX, қараңыз. Қолайлы ISOFIX балаларды ұстап тұратын қауiпсiздiк жүйесi **131**

Климат-бақылау **274,277**

Артқы бөлiгiн климат-бақылау **282**

Дисплейi бар BMW кiлтi **87**

Дисплейi бар BMW кiлтi, ақаулар **90**

Автокөлiк кiлтi,Қашықтан басқару пультiн қараңыз.**82**

Дисплейi кiлтi, ақаулар **82**

Дисплейi кiлтi,Дисплейi бар BMW кiлтiн қараңыз. **87**

Кiлт, Дисплейi бар BMW кiлтiн қараңыз.**87**

Auto H батырмасы,Тұрақ тежегiшiнқараңыз.**140**

LIM батырмасы,Жылдамдықты қолмен шектегiштi қараңыз.**228**

RES CNCL батырмасы, Белсендi круиз-бақылауды қараңыз.**233**

RESCNCL батырмасы,Круиз-бақылауды қараңыз.**230**

SOSбатырмасы **391**

Қозғалтқышты iске қосу/тоқтату батырмасы **135**

Құлпын ашу батырмасы, Стептроник жүйесi бар берiлiс қорабы **148**

Жылдам кiру батырмалары, iDrive **42**

Рөлдiк дөңгелектегi батырмалар **36**

Тiкелей таңдау батырмалары, Жылдам кiру батырмаларын қараңыз. **52**

Кiлемшелер, күтiм жасау **402**

Тiзе қауiпсiздiк жастығы **186**

Жеңiл балқитын дискiлер, күтiм жасау **401**

Дөңгелектер, қараңыз. RPA шиналарын зақымдау индикаторы **362**

Аспаптар комбинациясы **157**

Шағын дөңгелек,Қосалқы дөңгелектi қараңыз. **369**

Темекi шегуге арналған жиынтық **293**

Алғашқы көмек көрсетуге арналған жиынтық, Дәрi қобдишасын қараңыз.**389**

Шиналарды өздiгiнен жөндеуге арналған жиынтық, Mobility System қараңыз.**349**

Құрал-саймандар жиынтығы **384**

Компрессор **350**

Компьютер, Борттық компьютердi қараңыз. **170**

Қашықтан басқару пультiнен жайлы жабу **84**

Қашықтан басқару пультiнен жайлы ашу **83**

Жүру жайлылығы **273**

Ыңғайлы қол жеткiзу **93**

Тұрақта қалдырылған

автокөлiкконденсаты **314**

Шыныдағы конденсат **276, 281**

Кондиционер **274, 277**

Консьерж-сервис, Навигация, ойын-сауық жүйесi, байланыс пайдалану жөнiндегi нұсқаулықты қараңыз **8**

Байланыс, Навигация, ойын-сауық жүйесi, байланыс пайдалану жөнiндегi нұсқаулықты қараңыз **8**

Контроллер **45, 46**

Орындалуын бақылау **273**

Шинадағы ауа қысымын бақылау, RPA қараңыз.**362**

Шина толтыру қысымын бақылау,Шиналардағы қысымды бақылау жүйесiн қараңыз.**354**

Қысымды бақылау,Шиналардағы қысымды бақылау жүйесiн қараңыз.**354**
Бақылау шамы, алдыңғы жолаушының ҮҚЖ **188**

Бақылау шамы, қараңыз. Автоматты диагностика жүйесi **158**

Тiркеме тұрақтылығын бақылау **318**

Арқалық контуры, Бел тірегін қараңыз. **113**
 Беріліс қорабы, қолмен беріліс қорабы **148**
 Беріліс қорабы, Стептроник жүйесі бар беріліс қорабын қараңыз. **148**
 Тежегіш дискілерінің коррозиясы **314**
 Косметикалық айна **293**
 ISOFIX балалар орындығын бекіту **129**
 Домкрат астына бекіту **367**
 Айналаны шолу **256**
 Круиз-бақылау **230**
 Stop&Go функциясы бар белсенді круиз-бақылау **233**
 Бейнекамерасы бар круиз-бақылау, Белсенді круиз-бақылауды қараңыз. **233**
 Қашықтықты реттеумен круиз-бақылау, Белсенді круиз-бақылауды қараңыз. **233**
 Қашықтықты реттеумен круиз-бақылау, Круиз-бақылауды қараңыз. **230**
 Жүк салғыш қақпағы, байланыссыз ашу және жабу **95**
 Қашықтан басқару пульті бар жүксалғыштың қақпағы **84**
 Жүк бөлімшесінің қақпағы **306**
 Электр люк қақпағы **107**
 Киімге арналған ілгектер **300**

Л

Автокөліктің лау-бояу жабыны **401**
 Артқы көріністің сыртқы айнасындағы шам, Қиылысатын қозғалыс туралы ескертуді қараңыз. **269**
 Артқы көріністің сыртқы айнасындағы шам, Қозғалыс жолағын ауыстыру туралы ескертуді қараңыз. **206**
 Шамдар мен шырағандар **385**
 Сол жақты қозғалыс, жарықтандыруды орнату **182**
 Жазғы шиналар, протектордың суреті **345**
 Жеке қауіпсіздік **10**
 Жалған дабыл, Дабылдаманың удің жалған іске қосылуын болдырмауын қараңыз. **105**
 Сымсыз зарядтау лотогы, Навигация, ойын-сауық жүйесі, байланыс пайдалану жөніндегі нұсқаулықты қараңыз **8**
 Жылжымалы/қайырмалы қақпағы бар Люк, Люктің қақпағын қараңыз. **107**
 Отын бағының лючогы **334**

М

Қысқы шиналардың максималды жылдамдығы **347**
 Максималды жылдамдық, индикация, SpeedLimitInfo қараңыз. **166**
 Максималды салқиндату **278**
 Қосымша құюға арналған май маркасы, қозғалтқыш **376**
 Құюға арналған мотор майының маркалары **376**
 Ұсынылған шиналарды таңбалау **347**
 Қысым толық жоғалғаннан кейін қозғалыс мүмкіндігі бар шинаны таңбалау **348**
 Маршрут, навигация, Навигация, ойын-сауық жүйесі, байланыс пайдалану жөніндегі нұсқаулықты қараңыз **8**
 Май **374**
 Май құю қылтасы **375**
 Масса **407**
 Төбеге орналастырылатын жүк салғыштың және жүктің салмағы **407**
 Күңгірт лак-бояу жабыны **401**
 Мәзір, аспаптар комбинациясы, Таңдау тізімі қараңыз. **169**
 Балаларды тасымалдау орны **125**
 Жүксалғышта сақтауға арналған орын **302**
 Сымсыз зарядтау құрылғысын сақтау орны, Навигация, ойын-сауық жүйесі, байланыс пайдалану жөніндегі нұсқаулықты қараңыз **8**
 Микросүзгі **277, 281**
 Протектордың ең төменгі биіктігі, шиналар **345**
 Бұрылудың ең төменгі траекториясы **406**
 Көп функциялы қосқыш, Шыны жуғыштар жүйесін қараңыз. **144**
 Көп функциялы қосқыш, Бұрылыс көрсеткіштерін қараңыз. **143**
 Көп экран режимі **50**
 Автокөліктегі ұялы байланыс **312**
 Мобильді қосымшалар, Навигация, ойын-сауық жүйесі, байланыс пайдалану жөніндегі нұсқаулықты қараңыз **8**
 Мобильді сервис, Жолдағы көмекті қараңыз. **391**
 Ұялы телефон, Навигация, ойын-сауық жүйесі, байланыс пайдалану жөніндегі нұсқаулықты қараңыз **8**
 Жуу қондырғысы **399**



Жуу орны **399**
 Жуу орны, автокөлік **399**
 Автокөлікті жуу **399**
 Монитор, Басқару дисплейін қараңыз. **44**
 Мотор майы **374**
 Мотор бөлігі **371**
 Мультимедиа, Навигация, ойын-сауық жүйесі, байланыс пайдалану жөніндегі нұсқаулықты қараңыз **8**

Н

Навигациялық деректер, борттық компьютер **171**
 Навигация, Навигация, ойын-сауық жүйесі, байланыс пайдалану жөніндегі нұсқаулықты қараңыз **8**
 Су тасқыны **313**
 Жүктеме **301**
 Оське жүктеме, масса **407**
 Тарту-тіркеу құрылғысына жүктеме, Тарту-тіркеу құрылғысына тік жүктемені қараңыз **409**
 Сенімді тежеу **313**
 Үрлемелі қауіпсіздік жастықтары **185**
 Еңкейту, орындықтың арқалығы **112**
 Орындық арқалығының еңкеюі **112**
 Еден төсеніштері, күтім жасау **402**
 Жүргізуші мен алдыңғы жолаушының тағылмаған белдіктері туралы ескерту **115**
 Артқы орындықтардың тағылмаған белдіктері туралы ескерту **115**
 Артқы көріністің сыртқы айнасы, жұмыстағы жаңылыс **119**
 Алдыңғы жолаушының сыртқы айнасы, бұру, Тұрақ орнына автоматты түрде орнатуды қараңыз. **119**
 Артқы көріністің сыртқы айналары **118**
 Артқы көріністің сыртқы айналары, автоматты тұрақ жағдайына орнату **119**
 Автоматты қараңғыланған артқы көріністің сыртқы айналары **119**
 Сыртқы айналар **119**
 Сыртқы ауа, АСC қараңыз. **279**
 Амортизаторларды орнату, белсенді, қараңыз. Адаптивті шасси **273**

Фараларды баптау **182**
 Баптаулар, құлыптау/өшіру **102**
 Басқару дисплейіндегі баптаулар **60**
 Жүріс бөлігінің баптаулары, Қозғалыс динамикасының қосқышын қараңыз. **154**
 Шиналарды баптау **335**
 Тартқыш белдіктер, қараңыз. Жүк бөлімшесінің тесіктері құлақшалары **302**
 Тіркеп сүйреуге арналған нейлон арқаны **397**
 Бейтарап тазартқыш, жеңіл балқитын дискілер бар дөңгелектер **401**
 Шұғыл көмек, Авария кезіндегі көмекті қараңыз. **390**
 Жаңа дискілер мен шиналар **346**
 Аяқ кілемшелері, күтім жасау **402**
 Номер VIN **13**
 Шасси нөмірі, VIN нөмірін қараңыз. **13**
 Алдыңғы жолаушының ҮҚЖ, бақылау шамы **188**
 Алдыңғы жолаушының ҮҚЖ, өшіру/қосу **187**

О

Жүргізіп сыннан өткізу **310**
 Тежегіш дискілерін сыннан өткізу, Тежегіш жүйесін қараңыз. **310**
 Тежегіш қалыптарын сыннан өткізу, Тежегіш жүйесін қараңыз. **310**
 Бағдарламалық қамтамасыз етуді жаңарту **72**
 Диск/шиналарды жаңарту **346**
 Карталарды жаңарту, Навигация, ойын-сауық жүйесі, байланыс пайдалану жөніндегі нұсқаулықты қараңыз **8**
 Бағдарламалық қамтамасыз етуді жаңарту **72**
 Жаңарту, Бағдарламалық қамтамасыз ету **72**
 Редакциядан кейінгі жаңартулар **9**
 Артқы әйнекті қыздыру **277, 281**
 Рөлдік дөңгелекті жылыту **121**
 Рөлдік дөңгелекті жылыту, жеке қосу **123**
 Орындықтарды жылыту **122**
 Орындықты жылыту, жеке қосу **123**
 Жылыту, Әйнектерді ерітуді қараңыз. **276, 281**
 Салонның жабдығы **290**

Жалпы баптаулар **60**
 Общие указания **311**
 Камералардың объективтері, күтім жасау **403**
 Ауа кәлемі, автоматты кондиционер **276, 280**
 Өрт сөндіргіш **394**
 Жолақтарды шектеу, ескерту **202**
 Жылдамдықты шектеу, индикация, Speed Limit Info қараңыз. **166**
 Жылдамдықты шектегіш, қолмен **228**
 Октандық сан, Бензин сапасын қараңыз. **337**
 Жуу сұйықтығы **147**
 Пайдалану жөніндегі онлайн-нұсқаулық **76**
 Бел бөлімінің тірегі **113**
 Іске қосуды жеңілдету үшін тіректер **395**
 GPS бойынша анықтау, автокөлік жағдайы **61**
 Жағдайын анықтау, автокөліктің жағдайы **61**
 Ауа сергіткіш, Қоршаған ауаға арналған пакетті қараңыз. **286**
 Жарықтандыру **177**
 Бұрылыстарды жарықтандыру **180**
 Бұрылыстарды жарықтандыру, бейімделген **179**
 Салонды жарықтандыру **183**
 Құлыпталған автокөлік кезінде салонды жарықтандыру **84**
 Бұғаттан шығару кезінде салонды жарықтандыру **83**
 Автокөліктің жабдықталуы **9**
 Қысым толық жоғалғаннан кейін қозғалыс мүмкіндігі бар шиналармен жабдықтау **348**
 Бөлінген жағдай, өйнек тазартқыштар **146**
 Ауа шығаруға арналған тесіктер, Желдетуді қараңыз. **281**
 Бұрауыш, Құрал-саймандар жиынтығын қараңыз **384**
 Артқы орындықтардың арқалықтарын шақайту **304**
 Өшіру, қауіпсіздік жастықтары **187**
 Ашу және жабу **82**
 Құрылғылар тізімін көрсету **71**
 Жылыту, Автономды жылыту жүйесін қараңыз. **284**
 Аршу, баптау **102**
 Өйнектерді еріту **276, 281**
 Өйнектерді еріту және конденсатты жою **276, 281**

Салқындатқыш сұйықтық **379**
 Салқындатқыш зат **379**
 Салқындату, максималды **278**
 Салонды күзету **105**
 Кезекті ТҚ, Жағдай бойынша ТҚ индикаторын қараңыз. **381**
 Тазалау, виртуалды дисплей **403**, Дисплейлерді, экрандарды тазалау **403**
 Тазалағыш сұйықтық, Жуу сұйықтығын қараңыз. **147**

П

Қауіпсіздік пакеті, Белсенді қорғауды қараңыз. **219**
 Пакет үшін қоршаған ауаның **286**
 Панорамалық люк **107**
 Панорамалық шолу, Айналаны шолуды қараңыз. **256**
 Автоматты ұстап тұратын тұрақ, қараңыз. Тұрақ тежегіші **140**
 Тұрақ жарықтары **178**
 Тұрақ ассистенті **264**
 Plus тұрақ ассистенті, Айналаны шолуды қараңыз. **256**
 Балаларды пассивті қорғау **133**
 Басқы тежегіші **313**
 Күлсалғыш **293**
 Күлсалғыш алдынан **293**
 Балаларды тасымалдау **125**
 Қозғалтқыштың қызуы, Салқындату сұйықтығының температурасын қараңыз **163**
 Алдыңғы жарықдиодты шамдар, Шамдар және шырағандарды қараңыз **385**
 Алдыңғы орындықтар **110**
 Алдыңғы тұтатқыш **294**
 Алдыңғы орта шынтақ таянғыш **299**
 Қозғалыс динамикасының қосқышы **154**
 Қозғалыс динамикасының қосқышы, қараңыз. Қозғалыс динамикасының қосқышы **154**
 Жарық ауыстырып қосқышы **177**
 Ауыстырып қосқыш, Жүргізуші орнын қараңыз **36**
 Берілісті ауыстыру, қолмен беріліс қорабы **227**
 Ауыспалы спорттық рөлдік басқару **383**
 Қайта өңдеу, кәдеге жарату **269**



- Дербес профилі, Жүргізуші профилін қараңыз. **99**
- Қолғап жәшігі **297**
- Борттық баспа әдебиеті **74**
- Пиктограммалар мен суреттер **9**
- Күй өрісінің пиктограммасы **51**
- Пластмасса бөлшектер, күтім жасау **402**
- Пластырь, қараңыз. Дәрі қобдишасы **389**
- Алдыңғы жолаушы тарапынан сыртқы айналарды бұрау, Тұрақ орнына автоматты түрде орнатудықараңыз **119**
- RPA шиналарының зақымдануы, индикаторы **362**
- Шинаны зақымдау **345**
- Зақымдалған шина, қозғалысты жалғастыру **360, 364**
- Дыбыс сигналдарын беру, Навигация, ойын-сауық жүйесі, байланыс пайдалану жөніндегі нұсқаулықты қараңыз **8**
- Артқы орындықтардың бас тіреуіштері **117**
- Алдыңғы орындықтардың бас тіреуіштері **116**
- Bluetooth арқылы қосылу **65**
- Диагностика жүйесін қосу **382**
- Құрылғыны қосу **64**
- Электр құрылғыларын қосу, розеткаларды қараңыз **294**
- Тізе тірегі, спорттық орындықтар **113**
- Шығу жарығы, қараңыз. Сәлемдесу жарығы **178**
- Аспаптар комбинациясын жарықтандыру **183**
- Ұялы телефонды қосу **64**
- Мобильді құрылғыларды қосу **66**
- Смартфонды қосу **64**
- Телефонды қосу **64**
- Қауіпсіздік жастықтары, бақылау / сигналдық шамдар **187**
- Қолайлы ұялы телефондар **65**
- Қолайлы құрылғылар **65**
- Зарядтау станциясын іздеу,Зарядтау станциялары және арнайы мақсаттары қараңыз,Навигация, ойын-сауық жүйесі, байланыс пайдалану жөніндегі нұсқаулықты қараңыз **8**
- Керсеткіш **157**
- Хроммен жабылған беттер, күтім жасау **402**
- Білу пайдалы **311**
- Толық жетек, xDrive қараңыз. **225**
- Автокөліктің орналасуы, автокөліктің орналасқан жерін анықтау **61**
- Жолда сыну, дөңгелекті ауыстыру **365**
- Сынып қалу, қараңыз. Шиналардағы қысымды бақылау жүйесі **354**
- Авария кезіндегі көмек **389**
- Жолда көмек **391**
- Авария кезіндегі көмек **390**
- Айналып өту кезіндегі көмек **196**
- Тұрақ кезінде көмек, PDC қараңыз. **247**
- Іске қосу кезіндегі көмек **394**
- Таудан түсу кезіндегі көмек, Түсіру кезіндегі курстық орнықтылық жүйесіқараңыз. **225**
- Үйкеліс кезінде көмек, DSC қараңыз. **222**
- Орнынан қозғалу кезінде көмек, Орнынан қозғалу кезінде көмек қараңыз. **222**
- Тауға қозғалғанда көмек, Орнынан қозғалу кезінде көмек қараңыз. **222**
- Тұрақты жақын жарық **179**
- Төбе **40**
- Бел тірегі **113**
- Орындыққа дұрыс отырғызу **110**
- Оң жақ қозғалыс, жарықтандыру баптау **182**
- Қаладағы тежеу жүйесінен адамдарды тану туралы ескерту **199**
- Авариялардың алдын алу, Белсенді қорғау қараңыз. **219**
- Артқы соқтығысуды болдырмау **213**
- Дабылдаманың жалған іске қосылуын болдырмау **105**
- Сақтандырғыштар **388**
- Ескерту хабарламалары, Автоматты диагностика жүйесін қараңыз. **158**
- Мұздану туралы ескерту, Температураның төмендеуі туралы сигналды қараңыз. **163**
- Бүйірлік қақтығыс туралы ескерту **210**
- Артқы қақтығыс туралы ескерту, Артқы соқтығысуды болдырмауды қараңыз. **213**
- Қалада тежелу функциясы бар қағып кету туралы ескерту **191**
- Тежеу функциясы бар қағып кету туралы ескерту **191**

Дұрыс емес қозғалыс туралы ескерту **168**
 RPA қысымының төмендеуі туралы ескерту, шиналар **362**
 Жол қиылысы туралы ескерту, Тежелу функциясы бар қағып кету туралы алдын ала ескертуді қараңыз. **191**
 Қиылысатын қозғалыс туралы ескерту **269**
 Басқа жолаққа өту туралы ескерту **202**
 Артықшылық жүріп өту туралы ескерту **215**
 Резерв туралы ескерту, Жүріс қоры қараңыз. **164**
 Жақындасу туралы ескерту, PDS қараңыз. **247**
 Жылдамдық туралы ескерту **173**
 Қозғалыс жолағын ауыстыру туралы ескерту **206**
 Тоқтың үзілуі **388**
 Үзік жарық сигналы **143**
 Сәлемдесу **178**
 Тұтатқыш **294**
 BMW Driver's Guide қосымша **76**
 Ескертпе **8**
 Керек-жарақтар мен бөлшектер **10**
 Мәжбүрлеп іске қосу, Іске қосу кезіндегі көмекті қараңыз. **394**
 iDrive басқару принципі **44**
 Қоспа, мотор майының маркасы **376**
 Белдікті тағу, Қауіпсіздік белдіктері қараңыз. **113**
 Отын бағының тығыны **334**
 Электроника арқылы май деңгейін тексеру **374**
 Электроника арқылы мотор майының деңгейін тексеру **374**
 AUTO бағдарламасы, автоматты кондиционер **274, 279**
 AUTO бағдарламасы, қарқындылығы **279**
 SYNC бағдарламасы, автоматты кондиционер **280**
 Спорт бағдарламасы, Стептроник жүйесі бар беріліс қорабы **148**
 Зақымдалған шинамен қозғалысты жалғастыру **360, 364**

Шина өндірушілер, ұсыныс **347**
 Көзге қарсы қорғаныс, Күнқағарды қараңыз. **293**
 Тұманға қарсы фаралар **182**
 Тұманға қарсы фаралар, Шамдар және шырағандарды қараңыз. **385**
 Айдап кетуге қарсы дабылдама, Дабылдаманы қараңыз. **104**
 Айдап кетуге қарсы құрылғы, бұғаттау **84**
 Айдап кетуге қарсы құрылғы, дөңгелекті болттар, қараңыз. Дөңгелек бұрандамасының бекіткіші **366**
 Сүйретуге арналған тесік, Сүйреткіш тесігі қараңыз. **397**
 Сақтандырғыш тросқа арналған құлаққап, тіркемесі бар қозғалыс **320**
 Жүк бөлімшесінің тесіктері **302**
 Тесіктер, Жүк бөлімшесінің тесіктерін қараңыз. **302**
 Жүргізуші профилі **99**
 Профилдер, Жүргізуші профилін қараңыз. **99**
 Қашықтан радио басқару пульті, Қашықтан басқару пульті қараңыз. **82**
 Автокөлікті қашықтан басқару пульті, батареяны ауыстыру **85**
 Қашықтан басқару пульті, кіріктірілген кілт **91**
 Қашықтықтан басқару пульті, қосымша **86**
 Қашықтан басқару пульті, ақаулар **86**
 Қашықтан басқару пульті, жоғалту **86**
 Дисплей қашықтан басқару пульті, Дисплей бар BMW кілтін қараңыз **87**
 Қашықтан басқару пульті, әмбебап **290**
 Қозғалтқышты іске қосу, іске қосу кезінде көмек **394**
 Қозғалтқышты іске қосу, Қозғалуға дайындық қараңыз **135**
 Пуск, Қозғалуға дайындық қараңыз **135**
 Жол борттық компьютер **172**

P

Моторлы бөліктегі жұмыстар **372**



- Радиокилт, қашықтан басқару құралын қараңыз **82**
- Радиоқабылдағыш, Навигация, ойын-сауық жүйесі, байланыс пайдалану жөніндегі нұсқаулықты қараңыз **8**
- Радиостанциялар, АМ/FM, Навигация, ойын-сауық жүйесі, байланыс пайдалану жөніндегі нұсқаулықты қараңыз **8**
- Қолмен Отын бағының лючок құлпын ашу **335**
- Бұғаттан шығару, автоматты **103**
- Қашықтан басқару пульті арқылы бұғаттан шығару **83**
- Онлайн ойын-сауық жүйесі, Навигация, ойын-сауық жүйесі, байланыс пайдалану жөніндегі нұсқаулықты қараңыз **8**
- Ойын-сауық, Навигация, ойын-сауық жүйесі, байланыс пайдалану жөніндегі нұсқаулықты қараңыз **8**
- Өлшемдер **406**
- Өлшемдер, Өлшемдерді қараңыз. **406**
- Оське рұқсат етілген жүктеме **407**
- Тіркеменен қозғалыс кезінде рұқсат етілген толық масса **409**
- RME рапс метилэфирі **337**
- Тіркемені жаю, Тіркеме тұрақтылығын бақылауды қараңыз **318**
- Межелі пунктке дейінгі қашықтық, борттық компьютер **171**
- Шығын, Отындың орташа шығынынқараңыз **171**
- Тіркеу, мобильді құрылғылар,Қосуды қараңыз **64**
- Реттеу,Алыс жарықты басқару жүйесін қараңыз.**181**
- Жетекші дөңгелектердің сырғуын реттеу, DSC қараңыз.**222**
- Ауа ағынының таралуын реттеу, қолмен **276, 280**
- Жарық фараларын реттеу, Автоматты **179**
- Реттелетін шекті жылдамдық, Жылдамдықты қолмен шектегішті қараңыз.**228**
- Бұрылу және басу есебінен реттеуші,Контроллерді қараңыз **45, 46**
- Жылдамдату реттегіші,Жеделдеуді басқаруды қараңыз **153**
- Мобильді құрылғылар тізімін өңдеу **71**
- Құрылғылар тізімін өңдеу **71**
- ECO PRO режимі **323**
- ECO PRO қозғалыс режимі **323**
- Қозғалыс режимі,Қозғалыс динамикасының қосқышын қараңыз.**154**
- Рециркуляция режимі **276, 279**
- Резеңке бөлшектер, күтім жасау **402**
- Отын бойынша ұсыныстар **336**
- Ұсынылған шина маркалары **347**
- Энергияны рекуперациялау, борттық компьютер **171**
- Қауіпсіздік белдіктері **113**
- Қауіпсіздік белдіктері, күтім жасау **402**
- Белдіктер, Қауіпсіздік белдіктерін қараңыз.**113**
- Протектордың суреті **345**
- OBD диагностика борттық жүйесіне арналған розетка **382**
- Розеткалар **294**
- Пайдалану жөніндегі нұсқаулық, баспа **74**
- Рөлдік дөңгелек, батырмалар **36**
- Рөлдік дөңгелек, реттеу **120**
- Рөлдік дөңгелек,Жад функциясын қараңыз **121**
- Ауа беру қарқындылығын қолмен реттеу **276, 280**
- Ауа ағынының таралуын қолмен реттеу **276, 280**
- Қолмен басқару, Отын бағының лючоғы **335**
- Қол радиотаратқыш, ауыспалы код **291**
- Ауыспалы коды бар қолмен радиотаратқыш **291**
- Қол режимі,Стептроник жүйесі бар беріліс қорабы **148**
- Қол тежегіші, қараңыз. Тұрақ тежегіші **140**
- Селектор иінтірегі,Стептроник жүйесі бар беріліс қорабы **148**
- Басқару иінтірегі, Стептроник жүйесі бар беріліс қорабы **148**

C

Бензин қозғалтқыш сүзгісі, Пайдаланылған жүйе сүзгісін қараңыз **312**

- Дизель қозғалтқышының күйе сүзгісі,
Пайдаланылған жүйе сүзгісін
қараңыз. **312**
- Күйе сүзгісі, Пайдаланылған жүйе сүзгісін
қараңыз **312**
- RDC шиналарындағы қысымды бақылау
жүйесі **357**
- Айналымы қозғалысқа арналған
жарық **180**
- Бұғаттан шығару кезінде жарық
құттықтау **83**
- Байланыс, Навигация, ойын-сауық жүйесі,
байланыс пайдалану жөніндегі
нұсқаулықты қараңыз **8**
- Сенсорлық экран, Сенсорлы экранның
көмегімен басқару қараңыз. **48**
- Қызмет көрсету, ConnectedDrive жүйесі,
Навигация, ойын-сауық жүйесі,
байланыс пайдалану жөніндегі
нұсқаулықты қараңыз **8**
- Сервистік қызмет, Жолда көмекті
қараңыз. **391**
- Сервистік қызмет, Авария кезіндегі
көмекті қараңыз. **390**
- Сериялық жинақтау, Автокөліктің
жабдықталуын қараңыз. **9**
- Тор, жүк салғыш **303**
- Жүргізушінің шаршау дәрежесінің
дабылдамасы **220**
- Дабылдама **104**
- RDC тұрақ кезінде авариялық жақындасу
дабылдамасы **247**
- Дабылдама, жалған іске қосу **105**
- Сигнал, көп функциялы рөлдік дөңгелек,
батырмалар **36**
- Автокөлікті растау сигналдары **103**
- Бұғаттан шығару кезіндегі сигналдар,
Растау сигналдарын қараңыз. **103**
- Артқы көріністің сыртқы айнасындағы
сигналдық шам, Қиылысатын қозғалыс
туралы ескертуді қараңыз. **269**
- Артқы көріністің сыртқы айнасындағы
сигналдық шам, Қозғалыс жолағын
ауыстыру туралы ескертуді
қараңыз. **206**
- Шина зақымдалуының сигнал шамы,
RDC **358**
- Шина зақымдалуының сигнал шамы,
RPA **362**
- Сигналдық және бақылау
шамдары, Автоматты диагностика
жүйесін қараңыз. **158**
- Орындықтар, қараңыз. Салонның артқы
бөлігіндегі орындықтар **121**
- Салонның артқы бөлігіндегі
орындықтар **112**
- ConnectedDrive жүйесі, Навигация, ойын-
сауық жүйесі, байланыс пайдалану
жөніндегі нұсқаулықты қараңыз **8**
- DrivingAssistant жүйесі, Intelligent
Safety қараңыз. **190**
- Автоматты іске қосу/тоқтату жүйесі **136**
- Автоматты диагностика жүйесі **158**
- ОГ шығару жүйесі **312**
- Дауыстық басқару жүйесі **56**
- DTC динамикалық тарту күшін басқару
жүйесі **224**
- Шиналардағы қысымды бақылау
жүйесі, RDC **354**
- Жылдамдықты шектеуді бақылау
жүйесі **241**
- Жүргізуші жағдайын бақылау жүйесі **220**
- HDC түсіру кезіндегі курстық орнықтылық
жүйесі **225**
- Алдыңғы өйнекті жуу жүйесі, Өйнек
жуғыштар жүйесін қараңыз **144**
- Өйнек жуғыштар жүйесі **144**
- Фараларды жуғыштар жүйесі, Өйнек
жуғыштар жүйесін қараңыз **144**
- Салқындату жүйесі **379**
- Бір жолақта қозғалу кезіндегі көмек
жүйесі, Рөлдік басқару ассистентін және
бір жолақта қозғалыс кезіндегі көмек
жүйесін қараңыз. **243**
- Алдын ала қарау жүйесі **326**
- Техникалық қызмет көрсету жүйесі,
BMW **381**
- Система управления дальним светом **181**
- Шұғыл тежеу жүйесі **222**
- Қауіпсіздік жүйелері, Intelligent
Safety қараңыз **190**
- Қауіпсіздік жүйелері, Үрлемелі қауіпсіздік
жастықшаларын қараңыз **185**
- Бейнекамерасы бар қолдау жүйелері,
Intelligent Safety қараңыз **190**
- Қозғалыс тұрақтылығын реттеу
жүйелері **222**
- Бос жүрісте домалату, Инерция бойынша
қозғалысты қараңыз **328**



- Желдің жылдамдығы, Белсенді круиз-бақылауды қараңыз [233](#)
- Жылдамдығы, Орташа жылдамдықты қараңыз [171](#)
- Көмек қызметі, Авария кезіндегі көмекті қараңыз [390](#)
- BMW қызметтері, Навигация, ойын-сауық жүйесі, байланыс пайдалану жөніндегі нұсқаулықты қараңыз [8](#)
- Қашықтан кіру қызметтері, мобильді қосымша, қараңыз. руководство по эксплуатации Навигация, развлекательная система, связь [8](#)
- Смартфон, Навигация, ойын-сауық жүйесі, байланыс пайдалану жөніндегі нұсқаулықты қараңыз [8](#)
- Дискілерді/шиналарды ауыстыру [346](#)
- Дөңгелекті ауыстыру [365](#)
- Меншікті салмағы [407](#)
- Үйлесімді құрылғылар, Тиісті құрылғыларды қараңыз [65](#)
- WiFi желісі бойынша қосылу [68](#)
- Интернетке қосылу [68](#)
- Күнқағар [293](#)
- Істен шығу туралы хабар, Автоматты диагностика жүйесін қараңыз [158](#)
- Шинаның зақымдануы туралы хабарлама, RDC [358](#)
- Шинаның зақымдануы туралы хабарлама, RPA [362](#)
- Хабарлама [62](#)
- Хабарлама, Автоматты диагностика жүйесін қараңыз [158](#)
- Ауа шығаруға арналған шүмек, Желдетуді қараңыз [281](#)
- Салонды жарықтандыру [184](#)
- Автокөліктің жағдайы [173](#)
- Тыныштық жағдайы, жұмысқа дайындығы және қозғалысқа дайындығы [41](#)
- Тыныштық жағдайы және жұмысқа дайындығы [41](#)
- Арнайы жиынтық, Автокөліктің жабдықталуы қараңыз. [9](#)
- Арқалық, орындықтар [110](#)
- Барлық хабарламалар тізімі [62](#)
- Аспаптар комбинациясындағы таңдау тізімі [169](#)
- Спорттық Стептроник жүйесі бар беріліс қорабы, Стептроник жүйесі бар беріліс қорабын қараңыз. [148](#)
- Спорттық рөлдік басқару, айнымалы [227](#)
- Спорттық шасси, қараңыз. Адаптивті шасси M [273](#)
- Енгізуді салыстыру, навигация [48](#)
- Ортаңғы шынтақ таянғыш [299](#)
- Отындың орташа жылдамдығы мен орташа шығыны [171](#)
- Пайдалану жөніндегі нұсқаулықты беру құралдары [74](#)
- Күтім жасау құралдары [400](#)
- Дискілерді тазалауға арналған құрал, тез балқитын дисктер [401](#)
- ESP бағамдық тұрақтылық тұрақтандырғышы, DSC қараңыз. [222](#)
- Стандартты көрініс, виртуалды дисплей [174](#)
- Фара өйнегі [385](#)
- Өйнек тазартқыштар, бөлінген жағдай [146](#)
- Өйнек тазартқыштар Шыны жуғыштар жүйесін қараңыз [144](#)
- Өйнек көтергіштер [105](#)
- Шыны люк, жаңбырдан қорғау үшін жабу, Шыны люк автоматты түрде жабылады [103](#)
- Шыны люк, жүйені инициализациялау [109](#)
- Стоп-сигналдар, бейімделген, қараңыз. Динамикалық стоп-сигналдар [218](#)
- Стоп-сигналдар, динамикалық [218](#)
- Стоп-сигналдар, Шамдар мен шырағандар қараңыз. [385](#)
- Тұрақ шырақтары [178](#)
- Тұрақ тежегіші [140](#)
- Ілмектеу құралдары, Жүк бөлімінің тесіктерін қараңыз [302](#)
- Тартпа таспалар, жүк бөлімі [303](#)
- Шаңғы және сноубордқа арналған сөмке [307](#)
- Жалпы және бір жолғы жүріп өту есептегіштер [170](#)
- Жол учаскесінің есептеуіші, Жүріп өтуді есептеуішін қараңыз [170](#)

Т

- Тахометр [163](#)
- Тачпад [50](#)
- ТВ, Навигация, ойын-сауық жүйесі, байланыс пайдалану жөніндегі нұсқаулықты қараңыз [8](#)
- Мәтіндік хабарлама, қосымша [162](#)
- Ағымдағы шығын, бортовой компьютер [171](#)

- Телевидение, ТВ, Навигация, ойын-сауық жүйесі, байланыс пайдалану жөніндегі нұсқаулықты қараңыз **8**
- Телефон, Навигация, ойын-сауық жүйесі, байланыс пайдалану жөніндегі нұсқаулықты қараңыз **8**
- Температура, автоматты кондиционер **275, 278**
- Қозғалтқыш температурасы **163**
- Мотор майының температурасы **163**
- Температура, мотор майы **163**
- Салқындату сұйықтығының температурасы **163**
- Сыртқы ауа температурасы **163**
- Техникалық өзгерістер, Сіздің жеке қауіпсіздігіңізді қараңыз **10**
- Техникалық сипаттамалары **406**
- Техникалық қызмет көрсету **381**
- Техникалық қызмет көрсету, Кезекті ТҚ индикаторын қараңыз **164**
- Отын **336**
- Отын,Отын бағының көлемі **412**
- Тежегіштер, нұсқаулар **313**
- Тежегіш жүйесі **310**
- Интернетке кіру нүктесі **68**
- Тірек нүктесі, іске қосу кезінде көмек **395**
- Жарақат қорғау функциясы, люктің қақпағы **109**
- Жарақат қорғау функциясы, терезелер **106**
- Дөңгелектердің тура қозғалыс траекториялары, артқы көрініс бейнекамера **254, 259**
- Бұрылу кезіндегі дөңгелектердің қозғалыс траекториялары, артқы көрініс бейнекамерасы **254, 259**
- Бұрылыс траекториясы **406**
- Бұрылыс көрсеткіштерімен үш рет жыпылықтайды **143**
- Сүйретуге арналған арқан **397**
- Туристтік функция, Оң/ сол жақты қозғалысты қараңыз **182**
- Сөндіргіш, Өрт сөндіргішті қараңыз **394**
- Тартқыш-тіркеу құрылғысы, Электрлік жылжитын шар басы **319**
- Ауыр жүк, жүк салу **301**
- Remote 3D View қашықтан шолу **263**
- Жеке деректерді өшіру **63**
- Балаларға арналған қауіпсіздік жүйесін, Балаларды қауіпсіз тасымалдауды қараңыз **125**
- Нұсқаулар, жаттықтыру **310**
- Нұсқаулар, жалпы **311**
- Қозғалыс бағытының көрсеткіштері, Бұрылыс көрсеткіштерін қараңыз **143**
- Бұрылыс көрсеткіштері, алыс жарық, алыс жарық **143**
- Бұрылыс көрсеткіштері, шамдарды ауыстыру,Шамдар және шырағдандарды қараңыз **385**
- Отын деңгейінің көрсеткіші **162**
- Жүк бөлімшесіне салу **301**
- Жүкті төсеу және бекіту **301**
- Еңіс **314**
- Әмбебап қашықтан басқару пульті **290**
- Мәзір режимінде басқару,iDriveқараңыз **44**
- Қимылмен басқару **53**
- BMW қимылмен басқару **53**
- Тарту күшін басқару **224**
- Контроллердің көмегімен басқару **46**
- Сенсорлы экранның көмегімен басқару **47**
- Жеделдеуді басқару **153**
- Салқындату сұйықтығының деңгейі **379**
- Балалар орындықтарын орнату **127**
- Балаларға арналған ұстап тұратын қауіпсіздік жүйесін орнату **127**
- Шинаның зақымдалуын жою **349**
- Қатты байланыс құрылғысы,Навигация, ойын-сауық жүйесі, байланыс пайдалану жөніндегі нұсқаулықты қараңыз **8**
- Гараж қақпаларын ашуға арналған құрылғы, Орнатылған әмбебап қашықтан басқару пультін қараңыз **290**
- Кәдеге жарату **383**
- Батареяны кәдеге жарату **388**
- Сүйдеге жарату, салқындату сұйықтығы **380**
- Кәдеге жарату, Аккумулятор батареясын қараңыз **388**
- Ескі батареяны кәдеге жарату **488**
- Күтім жасау, виртуалды дисплей **403**
- Автокөлікке күтім жасау **400**
- Дисплейге, экранға күтім жасау **403**
- Былғары бөлшектерге күтім жасау **401**

У

- Жүк бөлімшесін ұлғайту **304**
- Жеке деректерді жою **63**
- Межелі пунктіден қашықтығы, борттық компьютер **171**



Жұмсақ қаптауға күтім жасау [401](#)
Күтім жасау, Автокөлікті жууды қараңыз [399](#)

Ф

Фарлар, Шамдарды және шырағдандарды қараңыз [385](#)
Фарлар, күтім жасау [400](#)
Бекіткіш, дөңгелекті бұраңдамалар [366](#)
Бекіткіш, дөңгелекті бұраңдамалар [366](#)
Пайдаланылған жүйе сүзгісі [312](#)
Рециркуляция режимінің сүзгісі,
Белсендірілген көмірі бар микро сүзгі / сүзгіні қараңыз [281](#)
Сүзгі белсенді көмірмен [281](#)
Артқы жүрістің шамдары, шамдарды ауыстыру, Шамдар және шырағдандарды қараңыз [385](#)
Нөмірлік белгінің жарық шамдары, Шамдар және шырағдандарды қараңыз [385](#)
Шыны жуғыштардың бүріккіштері [146](#)
Алдыңғы қауіпсіздік жастықтары [185](#)
Автоматты іске қосу/тоқтату функциясы [136](#)
ЕСО динамикалық жарықтандыру функциясы [179](#)
ЕСО жарықтандыру функциясы, динамикалық [179](#)
Салқындату функциясы [275,278](#)
Жад функциясы [121](#)
Үйге апару функциясы [178](#)
Сөздерді салыстыру функциясы, Енгізуді салыстыруды қараңыз [48](#)

Х

Сипаттамалары, техникалық [406](#)
Суық іске қосу, Қозғалтқышты іске қосу қараңыз [135](#)
Қозғалыс режимінде қозғалтқыштың бос жүрісі, Инерция бойынша қозғалысты қараңыз [328](#)
Сақтау, автокөлік [403](#)
Автокөлікті сақтау [403](#)
Қысқы кезеңде сақтау, Автокөлікті сақтауды қараңыз [403](#)
Шиналарды сақтау [348](#)
Хромдалған беткейлер, күтім жасау [402](#)

Ц

Орталық консоль [39](#)
Орталық құлып [92](#)

Орталық экран, Басқару дисплейін қараңыз [44](#)
Сырғанауға қарсы тізбектер [353](#)
Ауа айналымы, Рециркуляция режимін қараңыз [276, 279](#)
Цифрлы сағат [164](#)

Ч

Шыныаяқ ұстағыш, Сусындардың ұстағышты қараңыз [299](#)

Ш

Шарлы бас [319](#)
Шасси М, бейімделген [273](#)
RunFlat шиналары, Қысым толық жоғалғаннан кейін қозғалу мүмкіндігі бар шиналарды қараңыз [348](#)
Шиналар мен дискілер [343](#)
Қысым толық жоғалғаннан кейін қозғалыс мүмкіндігі бар шиналар [348](#)
Қалпына келтірілген протекторы бар шиналар [347](#)
Ені, автокөлік [406](#)
Арқалықтың ені [113](#)
Сүйретуге арналған штанга [397](#)
Шунттау, Іске қосу кезіндегі көмекті қараңыз [394](#)

Э

Отынды үнемдеу [321](#)
Энергия үнемдеу, Ауысу нүктесінің индикаторы қараңыз [166](#)
Сәлемдесу экраны, жүргізуші профилдері [100](#)
Экран, Басқару дисплейін қараңыз [44](#)
Шұғыл тежеу, бейімделу жүйесі [222](#)
Шұғыл шақыру [391](#)
Люктің электрлік қақпағы [107](#)
Электрлі Әйнек көтергіштер [105](#)
Май көлемін өлшеудің электрондық жүйесі [374](#)

Я

Тіл, басқару дисплейінде баптау [60](#)

Жарықтық, басқару дисплейі [62](#)

BL298969400X

01402989694 ru



Рөлде отырудан
рахаттан



BMW DRIVER'S GUIDE ҚОСЫМШАСЫ.

Сіздің мобильді қосымша түріндегі пайдалану жөніндегі жеке нұсқаулығыңыз.

Смартфон мен планшет үшін оңтайландырылған.

Оффлайн жұмыс істейді.



BL298969400X

01402989694 ru